



MUNICÍPIO DE PORTO UNIÃO - SC

PORTARIA Nº 001, de 14 de janeiro de 2021.

Designa as equipes de Pregão Eletrônico, Pregão Presencial e composição nominativa da Equipe de Apoio, e dá outras providências.

O PREFEITO MUNICIPAL DE PORTO UNIÃO, Estado de Santa Catarina, no uso de suas prerrogativas legais, na forma das disposições contidas no Artigo 84, Inciso II, "c" da Lei Orgânica do Município, combinado com o Artigo 3º, Inciso IV, da Lei Federal nº 10.520, de 17 de julho de 2002,

RESOLVE:

Art. 1º DESIGNAR Comissão Especial para atuar no Pregão Eletrônico, Pregão Presencial e suas respectivas Equipes de Apoio nos procedimentos licitatórios realizados pela Administração Direta, Indireta e Autárquica, na modalidade Pregão, conforme segue:

I- Pregão Presencial – Prefeitura, Fundo de Assistência Social – FAS, IMPRESS, AMASPU, Bombeiros, Secretaria Municipal de Cultura e Turismo e demais:

a) **Pregoeiro:** Vanessa Nalon dos Santos – Matrícula 2061101;

b) **Membros da Equipe de Apoio:**

- Rogê Getúlio de Andrade Pereira – Matrícula 2139001;

- Tatiane Thonia da Luz – Matrícula 1986605;

c) **Suplentes:**

- Jian Carlos Malagutti – Matrícula 2163701;

- Ivan Francisco Andrukiu – Matrícula 1985507.

II- Pregão Presencial – Secretaria Municipal de Educação e Secretaria Municipal de Saúde:

a) **Pregoeiro:** Thiago Borini – Matrícula 2126101;

b) **Membros da Equipe de Apoio:**

- Cássia Nalon Conte – Matrícula 2054501;

- Caíque Orloski – Matrícula 2165801;

c) **Suplentes:**

- Emilena Parabocz – Matrícula 2206301;

- Gustavo Banaszkeski – Matrícula 2203601.





MUNICÍPIO DE PORTO UNIÃO - SC

III- Pregão Eletrônico – Secretaria Municipal de Saúde:

a) **Pregoeiro:** Rudi Mauri Feix Junior – Matrícula 2051701;

b) **Membros da Equipe de Apoio:**

- Andriéli Marina Giacomini – Matrícula 2104001;

- Géssica de Fátima Przybysz – Matrícula 2186301;

c) **Suplentes:**

- Rafael Sampaio Santos – Matrícula 2187202;

- Raylanna Evelin Hort Larsen – Matrícula 2125001.

IV- Pregão Eletrônico – Todos os demais:

a) **Pregoeiro:** Laureci Freisleben – Matrícula 853902;

b) **Membros da Equipe de Apoio:**

- Andressa Caciane Miranda Bozeki – Matrícula 2128801;

- Graciele Carla Bordignon Rodrigues – Matrícula 1454002;

c) **Suplentes:**

- Adriana Fatima de Almeida Scalet – Matrícula 2078601;

- Felipe Wagner Kukla – Matrícula 2149801.

Parágrafo único. Quando um membro titular não puder se fazer presente na sessão, o mesmo deverá convocar um suplente para substituí-lo.

Art. 2º A gratificação por participação em comissões somente será paga aos membros dos Pregões no mês em que ocorrer licitação.

Art. 3º O pregoeiro e equipe de apoio responderão solidariamente por todos os atos praticados pela respectiva equipe, salvo se posição individual divergente devidamente fundamentada e registrada em ata lavrada na reunião em que tiver sido tomada a decisão.

Art. 4º Revoga-se a Portarias nº 001, de 14 de janeiro de 2020, suas alterações, e as demais disposições em contrário.

Art. 5º Esta Portaria entra em vigor na data de sua assinatura, condicionada sua validade à publicação no DOM/SC.

Porto União (SC), 14 de janeiro de 2021.



RISEU MIBACH
Prefeito Municipal

RUAN GUILHERME WOLF
Secretário Municipal de Administração e Esporte



MUNICÍPIO DE PORTO UNIÃO - SC

PORTARIA Nº 057, de 02 de julho de 2021.

Unifica os Incisos I, II, III e IV do Artigo 1º da Portaria nº 001, de 14 de janeiro de 2021, relativos às equipes de Pregão Presencial e Pregão Eletrônico, e dá outras providências.

O PREFEITO MUNICIPAL DE PORTO UNIÃO, Estado de Santa Catarina, no uso de suas prerrogativas legais, na forma das disposições contidas no Artigo 84, Inciso II, "c" da Lei Orgânica do Município, combinado com o Artigo 3º, Inciso IV, da Lei Federal nº 10.520, de 17 de julho de 2002,

RESOLVE:

Art. 1º Unificar os Incisos I, II, III e IV do Artigo 1º da Portaria nº 001, de 14 de janeiro de 2021, relativos às equipes de Pregão Presencial e Pregão Eletrônico, que passam a atuar com a seguinte composição e da seguinte forma:

I- Pregão Eletrônico – Composto por 04 (quatro) equipes que participarão de forma igualitária dos processos de Pregão: Prefeitura, Fundo de Assistência Social – FAS, IMPRESS, AMASPU, Bombeiros, Secretaria Municipal de Cultura e Turismo, Secretaria Municipal de Educação, Secretaria Municipal de Saúde e demais:

Equipe 01

- a) **Pregoeira:** Emilena Parabocz – Matrícula 2206301;
- b) **Membros da Equipe de Apoio:**
 - Rogê Getúlio de Andrade Pereira – Matrícula 2139001;
 - Tatiane Thonia da Luz – Matrícula 1986605;
- c) **Suplentes:**
 - Jian Carlos Malagutti – Matrícula 2163701;
 - Vanessa Nalon dos Santos – Matrícula 2061101.

Equipe 02

- a) **Pregoeira:** Emilena Parabocz – Matrícula 2206301;
- b) **Membros da Equipe de Apoio:**
 - Cássia Nalon Conte – Matrícula 2054501;
 - Caíque Orloski – Matrícula 2165801;
- c) **Suplentes:**
 - Thiago Borini – Matrícula 2126101;
 - Gustavo Banaszkeski – Matrícula 2203601.





MUNICÍPIO DE PORTO UNIÃO - SC

Equipe 03

a) **Pregoeira:** Emilena Parabocz – Matrícula 2206301;

b) **Membros da Equipe de Apoio:**

- Rudi Mauri Feix Junior – Matrícula 2051701;
- Géssica de Fátima Przybysz – Matrícula 2186301;

c) **Suplentes:**

- Rafael Sampaio Santos – Matrícula 2187202;
- Raylanna Evelin Hort Larsen – Matrícula 2125001.

Equipe 04

a) **Pregoeira:** Emilena Parabocz – Matrícula 2206301;

b) **Membros da Equipe de Apoio:**

- Andressa Caciane Miranda Bozeki – Matrícula 2128801;
- Graciele Carla Bordignon Rodrigues – Matrícula 1454002;

c) **Suplentes:**

- Adriana Fatima de Almeida Scalet – Matrícula 2078601;
- Laureci Freisleben – Matrícula 853902.

Art. 2º Os processos relativos às licitações presenciais serão conduzidos pelas Equipes 01 e 02.

Art. 3º As demais disposições constantes da Portaria nº 001, de 14 de janeiro de 2021, permanecem inalteradas.

Art. 4º Revogam-se a Portaria nº 050, de 27 de maio de 2021, e as demais disposições em contrário.

Art. 5º Esta Portaria entra em vigor na data de sua assinatura, condicionada sua validade à publicação no DOM/SC.

Porto União (SC), 02 de julho de 2021.

ELISEU MBACH
Prefeito Municipal

RUAN GUILHERME WOLF
Secretário Municipal de Administração e Esporte





MUNICÍPIO DE PORTO UNIÃO
SECRETARIA MUNICIPAL DA EDUCAÇÃO

Rua Frei Rogério, 367 - Centro - 89.400-000 - Fone (Fax) - 42 3522-2478

Exmo. Senhor

ELISEU MIBACH

DD. Prefeito Municipal

Ofício n.º 411/2021/SME

Assunto: Abertura de Processo Licitatório

Porto União, 06 de agosto de 2021.

Prezado Senhor

Solicitamos a abertura de processo licitatório através de LOTE, para futura aquisição de MOBILIÁRIO, para o Núcleo Educacional Jornalista Hermínio Milis.

Valor do processo licitatório **R\$ 76.665,43** (setenta e seis mil, seiscentos e sessenta e cinco reais e quarenta e três centavos).

Justificativa: A aquisição se faz necessária para estruturação de ambientes do Núcleo Educacional Jornalista Hermínio Milis.

LOTE

LABORATÓRIO DE INFORMÁTICA

ITEM	DESCRIÇÃO	UND	QTD	VALOR UNITÁRIO	VALOR TOTAL
01	Tampo de mesa com espessura de 30mm (borda dupla) fabricado em MDF 15mm na cor cinza TX. Tamanho (2730x30x740).	UNITÁRIO	06	R\$ 378,84	R\$ 2.273,04
02	Tampo de mesa com espessura de 30mm (borda dupla) fabricado em MDF 15mm na cor cinza TX. Tamanho (2500x30x740).	UNITÁRIO	01	R\$ 294,36	R\$ 294,36
03	Tampo de mesa com espessura de 30mm (borda dupla) fabricado em MDF 15mm na cor cinza TX. Tamanho (1650x30x740).	UNITÁRIO	01	R\$ 199,32	R\$ 199,32
04	Tampo de mesa com espessura de 30mm (borda dupla) fabricado em MDF 15mm na cor cinza TX. Tamanho (1600x30x740).	UNITÁRIO	01	R\$ 194,04	R\$ 194,04
05	Fundo para mesa fabricado com MDF 15mm, na cor cinza TX. Tamanho (600x15x1048).	UNITÁRIO	01	R\$ 83,16	R\$ 83,16
06	Fundo para mesa fabricado com MDF 15mm, na cor cinza TX. Tamanho (600x15x1049).	UNITÁRIO	01	R\$ 83,16	R\$ 83,16
07	Fundo para mesa fabricado com MDF 15mm, na cor cinza TX. Tamanho (600x15x1200).	UNITÁRIO	05	R\$ 95,04	R\$ 475,20

*Autorno abertura do
processo licitatório
06/08/21*



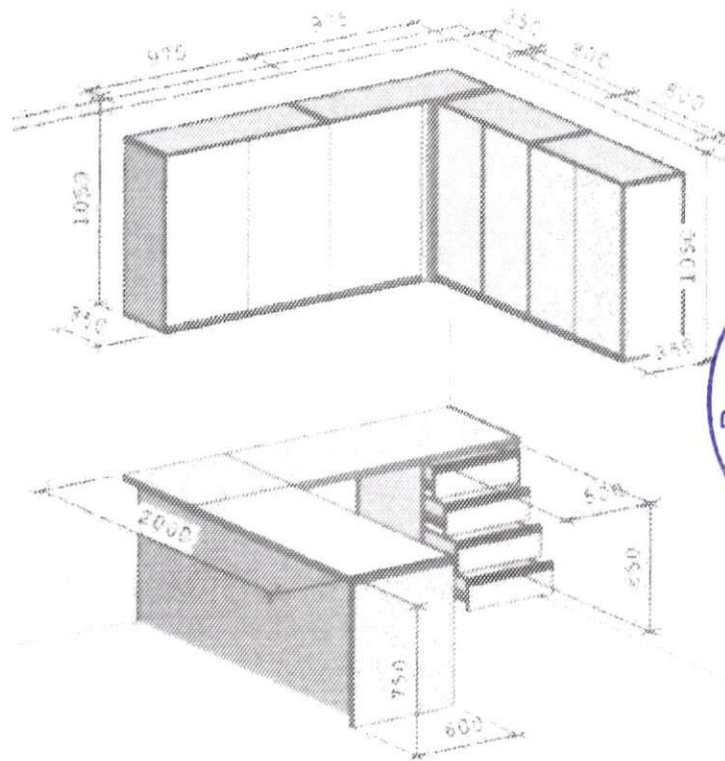
PORTO UNIÃO - SC
SECRETARIA MUNICIPAL DE EDUCAÇÃO
PROTÓTIPO
10/08



MUNICÍPIO DE PORTO UNIÃO
SECRETARIA MUNICIPAL DA EDUCAÇÃO

Rua Frei Rogério, 367 - Centro - 89.400-000 - Fone (Fax) - 42 3522-2478

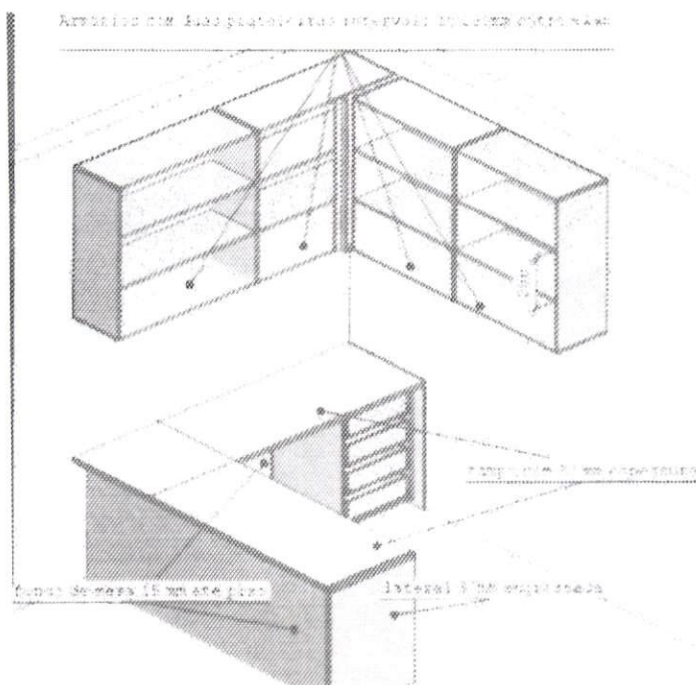
08	Fundo para mesa fabricado com MDF 15mm, na cor cinza TX. Tamanho (600x15x1199).	UNITÁRIO	04	R\$ 95,04	R\$ 380,16
09	Fundo para mesa fabricado com MDF 15mm, na cor cinza TX. Tamanho (600x15x1198).	UNITÁRIO	03	R\$ 95,04	R\$ 285,12
10	Fundo para mesa fabricado com MDF 15mm, na cor cinza TX. Tamanho (600x15x1250).	UNITÁRIO	01	R\$ 99,00	R\$ 99,00
11	Fundo para mesa fabricado com MDF 15mm, na cor cinza TX. Tamanho (600x15x1298).	UNITÁRIO	01	R\$ 102,96	R\$ 102,96
12	Mesa em "L" com tampo e pés em espessura de 30mm (duplo), fabricado com MDF 15mm na cor cinza TX. Tamanho (2000x1950x60x75)	UNITÁRIO	01	R\$ 1.015,08	R\$ 1.015,08
13	Gaveteiro com 4 gavetas, corrediça telescópica, puxador perfil de alumínio e uma das gavetas com chave, fabricado com MDF 15mm na cor cinza TX. Tamanho (500x650x550).	UNITÁRIO	01	R\$ 771,84	R\$ 771,84
14	Armário aéreo em "L" com 7 portas, puxadores perfil de alumínio e dobradiças com amortecimento, fabricado com MDF 15mm na cor cinza TX. Tamanho (1950x2000x900x350).	UNITÁRIO	01	R\$ 2.188,68	R\$ 2.188,68



[Handwritten signature]



MUNICÍPIO DE PORTO UNIÃO
SECRETARIA MUNICIPAL DA EDUCAÇÃO
 Rua Frei Rogério, 367 - Centro - 89.400-000 - Fone (Fax) - 42 3522-2478



ITEM	DESCRIÇÃO				
15	Reforma de balcão com 6 portas e 6 gavetas, estrutura existente, tampo, laterais, portas e gavetas novas, corrediças telescópicas, dobradiças com amortecimento, fabricado no MDF 15mm na cor cinza TX.				
DESCRIÇÃO	DIMENSÕES LARG. X ALT. X PROF. (mm)	UND	QTD	VALOR UNITÁRIO	VALOR TOTAL
PORTAS	500x590x15	UNITÁRIO	6	R\$ 1.087,00	R\$ 1.087,00
GAVETAS (FRENTE)	500X170	UNITÁRIO	6		
TAMPO	2515X0540X30	UNITÁRIO	1		
LATERAL	540X70X30	UNITÁRIO	02		

ITEM	DESCRIÇÃO	UND	QTD	VALOR UNITÁRIO	VALOR TOTAL
16	Pintura para os pés de mesas na cor cinza, existentes no Núcleo Educacional	UNITÁRIO	9	R\$ 100,00	R\$ 900,00

SECRETARIA

ITEM	DESCRIÇÃO				
17	Tampo de mesa com espessura de 30mm (borda dupla), fabricado em MDF 15mm na cor bege TX.				
DIMENSÕES LARG. X ALT. X PROF. (mm)	UND	QTD	VALOR UNITÁRIO	VALOR TOTAL	
540X800X30	UNITÁRIO	02	R\$ 29,70	R\$ 59,40	
625X610X30	UNITÁRIO	01	R\$ 24,60	R\$ 24,60	
1420X610X30	UNITÁRIO	01	R\$ 52,50	R\$ 52,50	
800X610X30	UNITÁRIO	01	R\$ 27,40	R\$ 27,40	
820X610X30	UNITÁRIO	01	R\$ 27,90	R\$ 27,90	

Pref. Mun. de Porto União - SC
 FLS. 7
 Comissão de Licitação

[Handwritten signature]





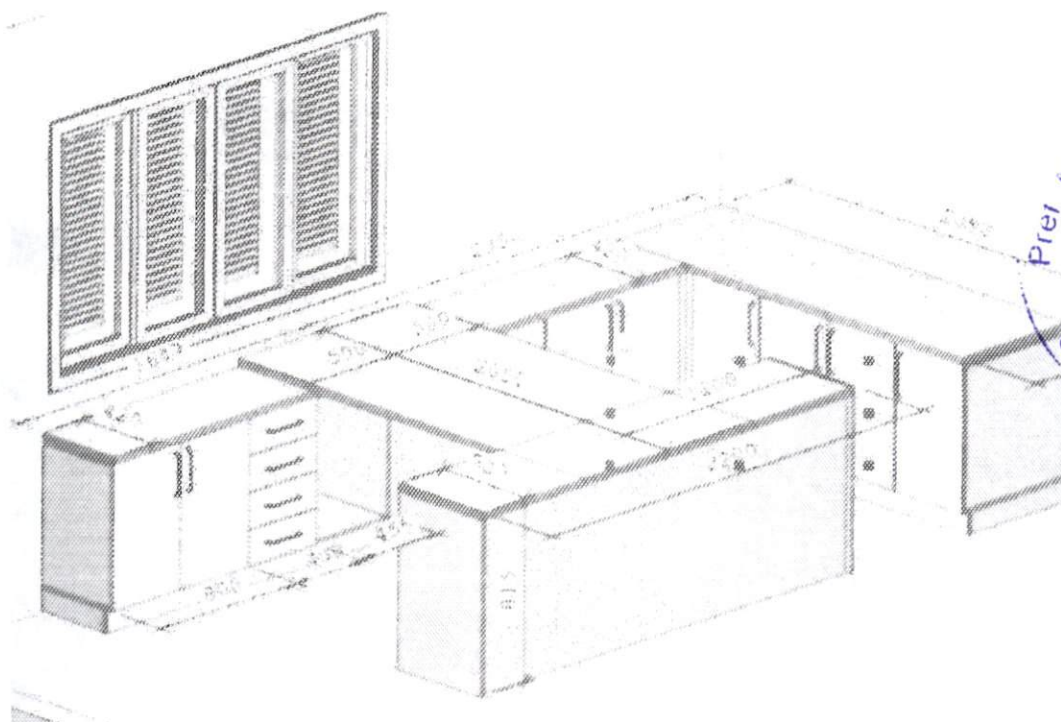
MUNICÍPIO DE PORTO UNIÃO
SECRETARIA MUNICIPAL DA EDUCAÇÃO

Rua Frei Rogério, 367 - Centro - 89.400-000 - Fone (Fax) - 42 3522-2478

ITEM	DESCRIÇÃO	UND	QTD	VALOR UNITÁRIO	VALOR TOTAL
18	Balcão com 2 (duas) portas, 4 (quatro) gavetas e 1 (um) espaço para CPU, corrediças telescópicas, dobradiças com amortecimento e puxador haste gala 128mm, fabricado em MDF 15mm na cor bege TX. Tamanho 1655x420x780.	UNITÁRIO	2	R\$ 1.168,44	R\$ 2.336,88

ITEM	DESCRIÇÃO	UND	QTD	VALOR UNITÁRIO	VALOR TOTAL
19	Mesa em "L" com tampo e pés em espessura de 30mm (duplo), fabricado com MDF 15mm na cor bege TX. Tamanho 1100x2050x500x815.	UNITÁRIO	02	R\$ 780,00	R\$ 1.560,00

ITEM	DESCRIÇÃO	UND	QTD	VALOR UNITÁRIO	VALOR TOTAL
20	Balcão com canto, 4 (quatro) portas, dobradiças com amortecimento e puxador haste gala 128mm, fabricado com MDF 15mm na cor bege TX. Tamanho 2050x780x620.	UNITÁRIO	01	R\$ 1.378,00	R\$ 1.378,00

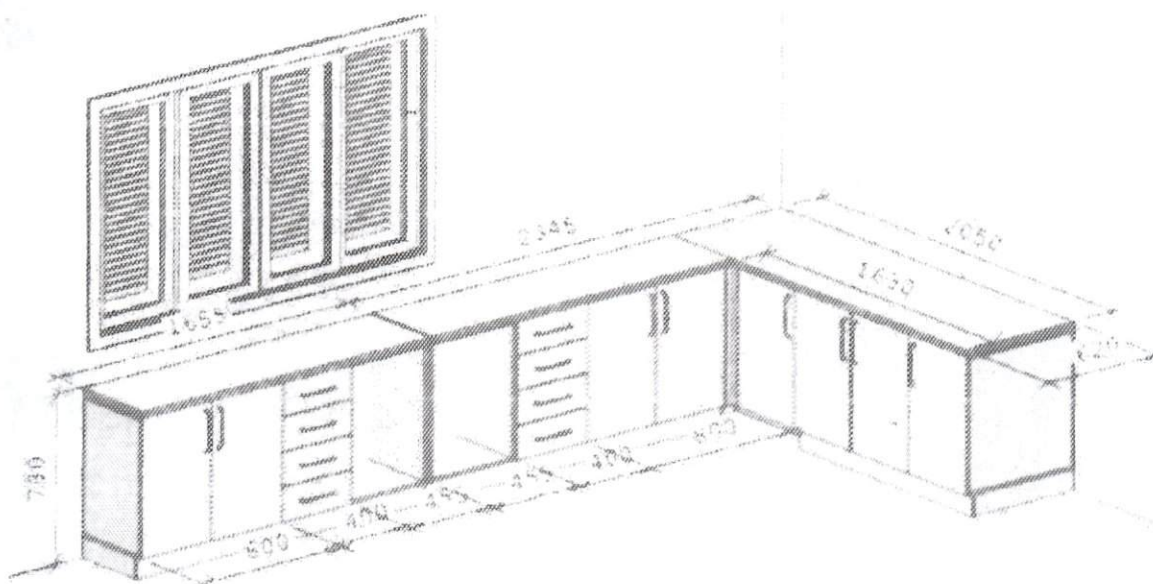


Handwritten signature



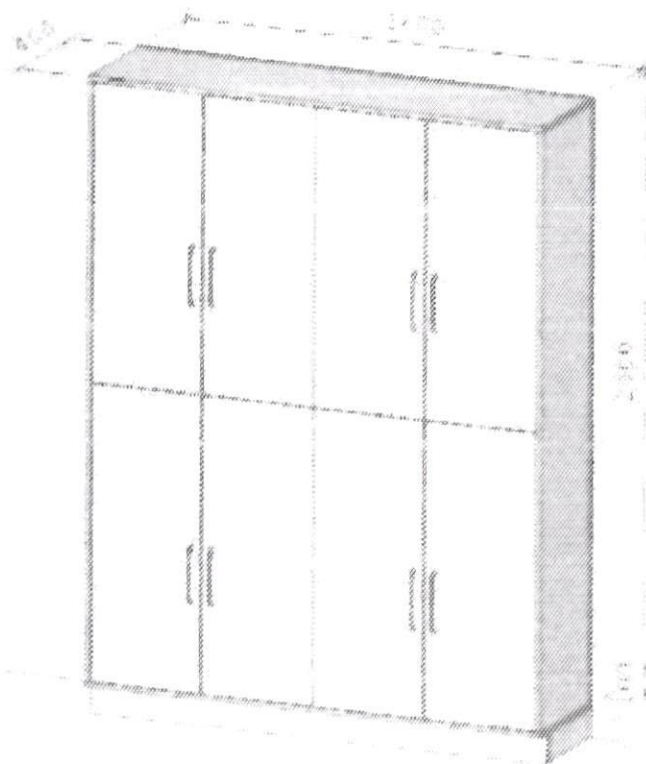
MUNICÍPIO DE PORTO UNIÃO
SECRETARIA MUNICIPAL DA EDUCAÇÃO

Rua Frei Rogério, 367 - Centro - 89.400-000 - Fone (Fax) - 42 3522-2478



SALA DE AULA

ITEM	DESCRIÇÃO	UND	QTD	VALOR UNITÁRIO	VALOR TOTAL
21	Armário com 8 (oito) portas, puxador haste gala 128mm, dobradiças com amortecimento e 4 (quatro) portas com chave, fabricado em MDF 15mm na cor cinza TX. Tamanho 1600x2000x400.	UNITÁRIO	09	R\$ 2.200,00	R\$ 19.980,00





MUNICÍPIO DE PORTO UNIÃO
SECRETARIA MUNICIPAL DA EDUCAÇÃO

Rua Frei Rogério, 367 - Centro - 89.400-000 - Fone (Fax) - 42 3522-2478

ITEM	DESCRIÇÃO	UND	QTD	VALOR UNITÁRIO	VALOR TOTAL
25	Balcão com 5 (cinco) portas, puxador haste gala 128mm e dobradiças com amortecedor, fabricado em MDF 15mm na cor argila chess. Tamanho 2530x700x550.	UNITÁRIO	01	R\$ 1.268,36	R\$ 1.268,36

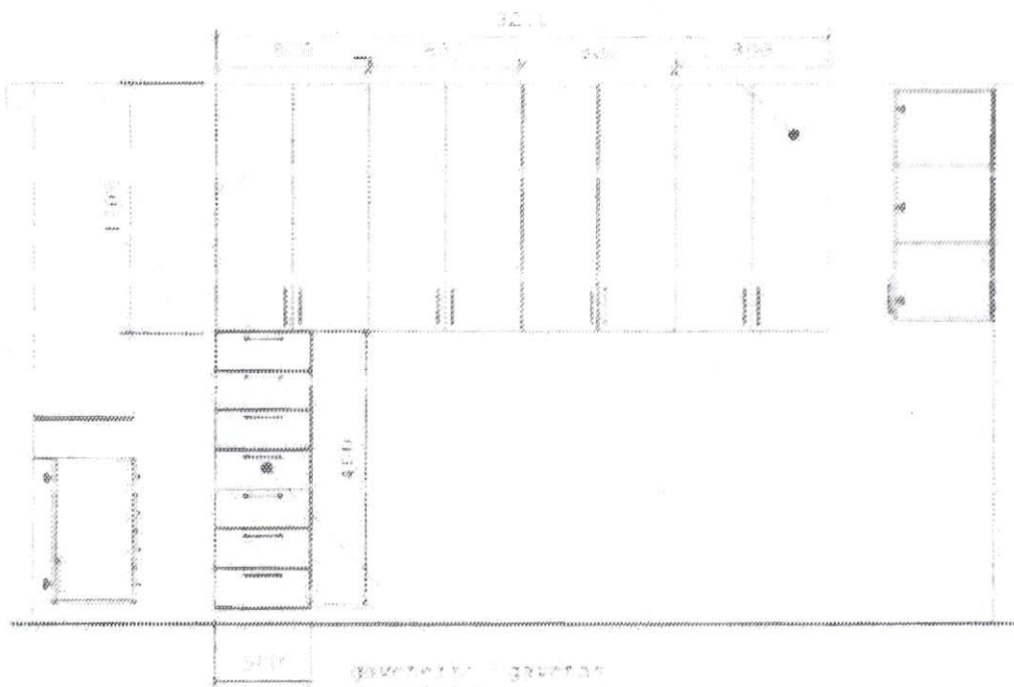
ITEM	DESCRIÇÃO				
DESCRIÇÃO	DIMENSÕES LARG. X ALT. X PROF. (mm)	UND	QTD	VALOR UNITÁRIO	VALOR TOTAL
26	Portas e prateleiras para armários existentes em alvenaria, dobradiças com amortecedor e puxador haste gala 128mm, fabricado em MDF 15mm na cor argila chess, sendo 8 (oito) prateleiras e 9 (nove) molduras com portas.				
Prateleira	831x514x15	UNITÁRIO	01	R\$ 55,44	R\$ 55,44
Moldura com 2 portas	843x779x100	UNITÁRIO	01	R\$ 296,00	R\$ 296,00
Prateleira	841x514x15	UNITÁRIO	01	R\$ 58,08	R\$ 58,08
Moldura com 2 portas	871x779x100	UNITÁRIO	01	R\$ 301,52	R\$ 301,52
Prateleira	850x514x15	UNITÁRIO	01	R\$ 58,08	R\$ 58,08
Moldura com 2 portas	880x779x100	UNITÁRIO	01	R\$ 302,48	R\$ 302,48
Prateleira	1540x415x15	UNITÁRIO	01	R\$ 105,60	R\$ 105,60
Moldura com 2 portas	882x780x100	UNITÁRIO	01	R\$ 302,48	R\$ 302,48
Prateleira	1390x514x15	UNITÁRIO	01	R\$ 95,04	R\$ 95,04
Moldura com 2 portas	1080x514x100	UNITÁRIO	01	R\$ 320,48	R\$ 320,48
Prateleira	998x514x15	UNITÁRIO	01	R\$ 68,64	R\$ 68,64
Moldura com 2 portas	1028x740x100	UNITÁRIO	01	R\$ 326,00	R\$ 326,00
Prateleira	1487x514x15	UNITÁRIO	01	R\$ 101,64	R\$ 101,64
Moldura com 2 portas	615x637x100	UNITÁRIO	02	R\$ 177,64	R\$ 355,28
Prateleira	827x514x15	UNITÁRIO	01	R\$ 56,76	R\$ 56,76
Moldura com 2 portas	857x743x100	UNITÁRIO	01	R\$ 292,40	R\$ 292,40





MUNICÍPIO DE PORTO UNIÃO
SECRETARIA MUNICIPAL DA EDUCAÇÃO
Rua Frei Rogério, 367 - Centro - 89.400-000 - Fone (Fax) - 42 3522-2478

armário de portas boxado metal 12cm



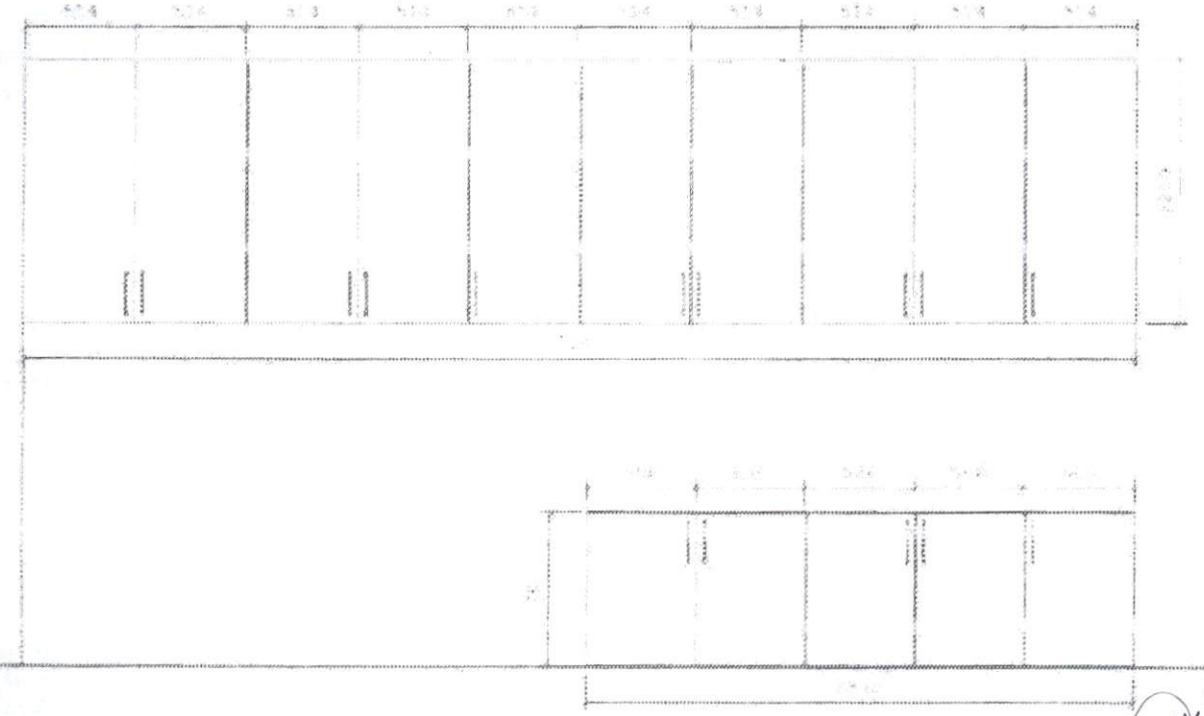
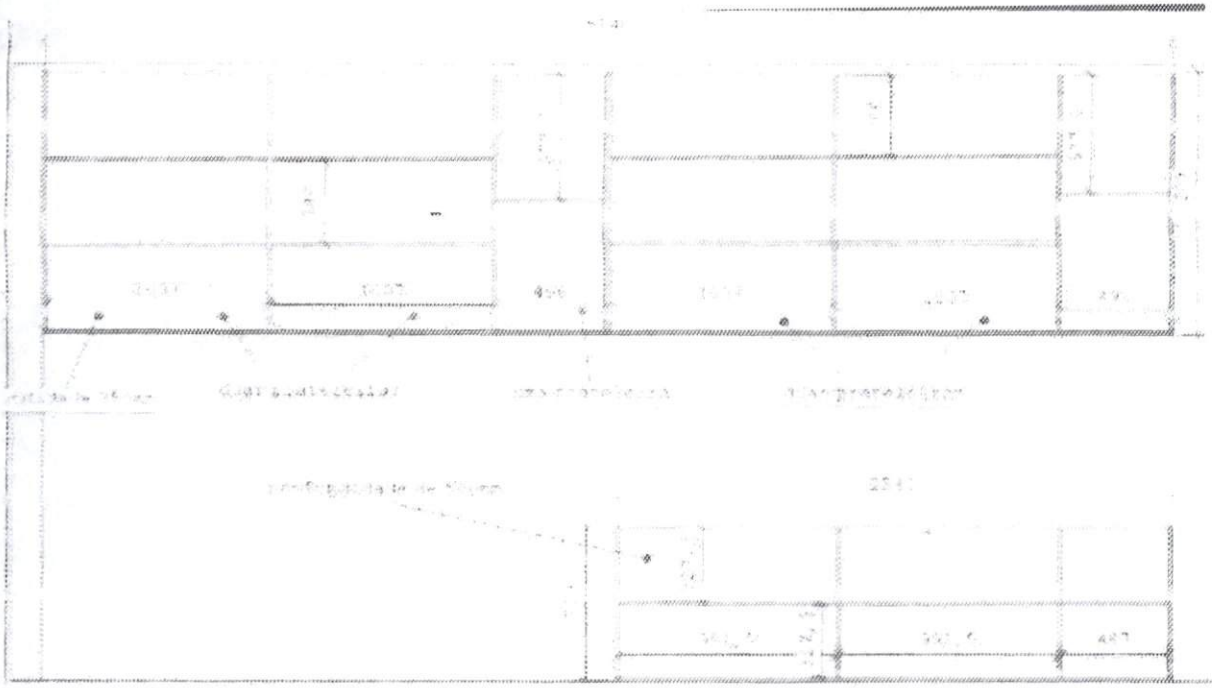
armário com 8 prateleiras



Carvalho



MUNICÍPIO DE PORTO UNIÃO
SECRETARIA MUNICIPAL DA EDUCAÇÃO
Rua Frei Rogério, 367 - Centro - 89.400-000 - Fone (Fax) - 42 3522-2478



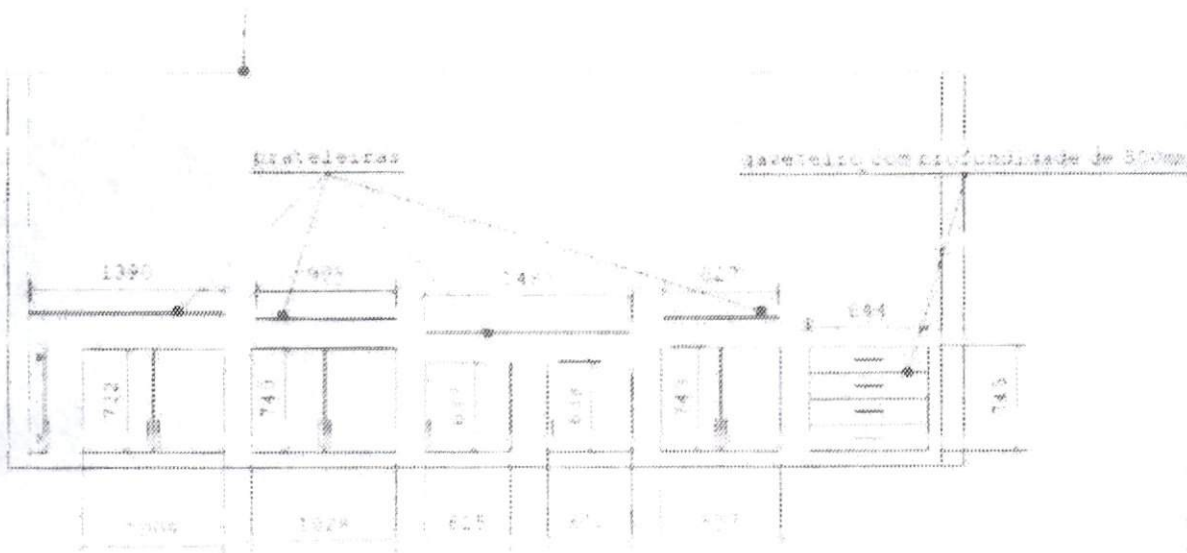
Pref. Mun. de Porto União - S.C.
FLS. 14
Comissão de Licitação



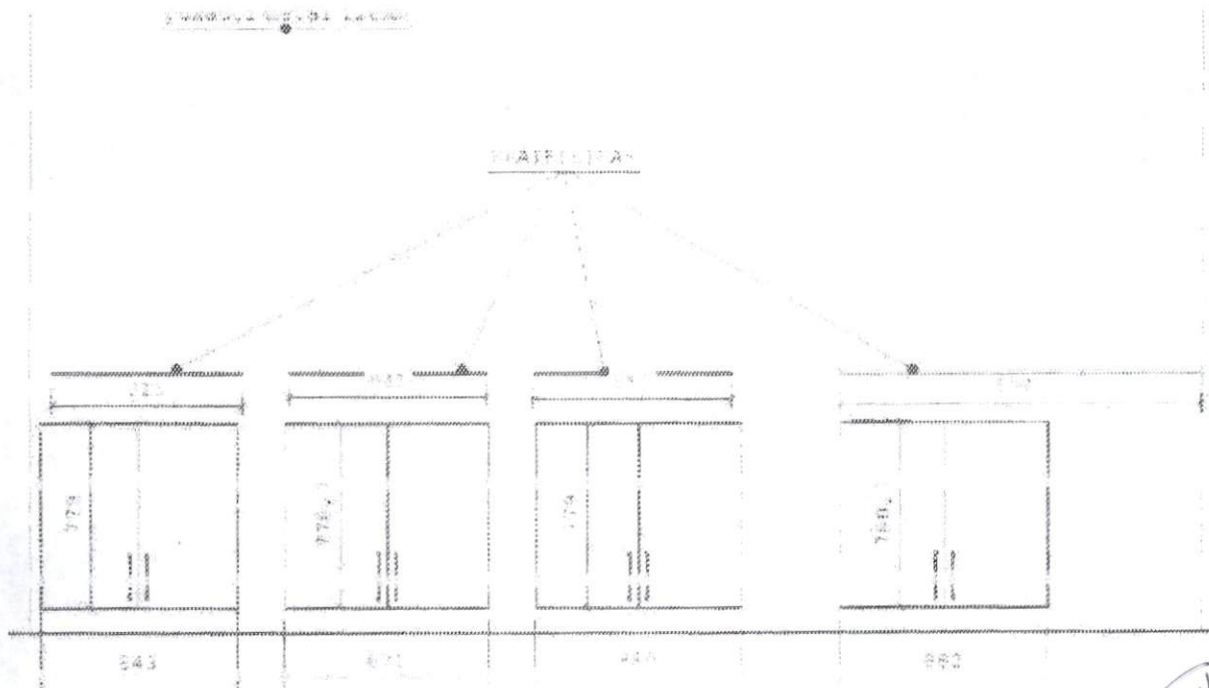
MUNICÍPIO DE PORTO UNIÃO
SECRETARIA MUNICIPAL DA EDUCAÇÃO

Rua Frei Rogério, 367 - Centro - 89.400-000 - Fone (Fax) - 42 3522-2478

Arquiteto responsável: [illegible]



Arquiteto responsável: [illegible]



[Handwritten signature]

Pref. Mun. de Porto União
FLS. 15
Comissão de [illegible]



MUNICÍPIO DE PORTO UNIÃO
SECRETARIA MUNICIPAL DA EDUCAÇÃO

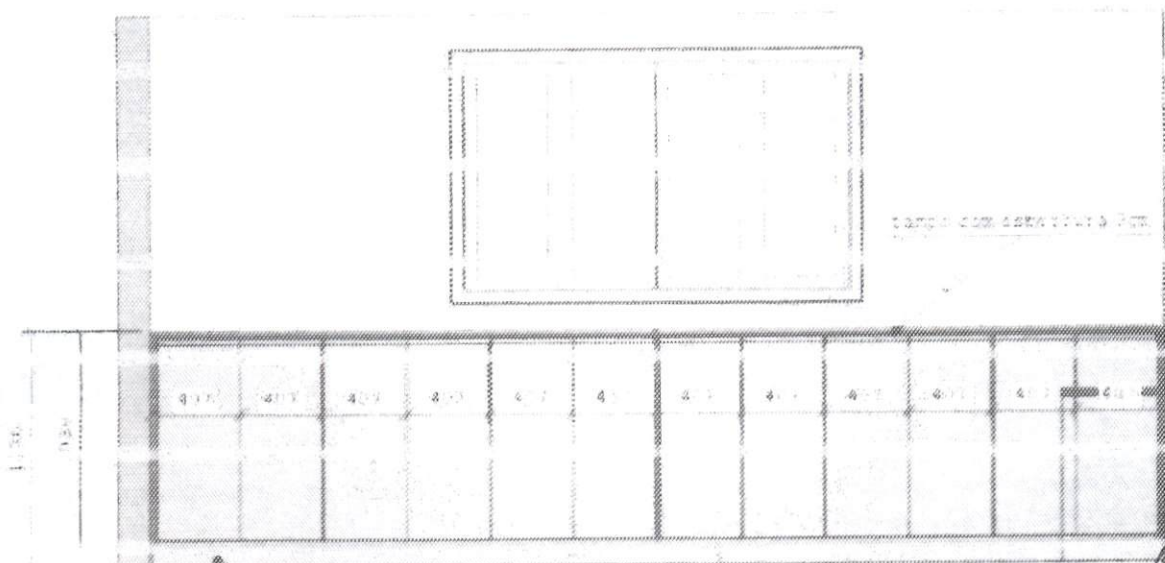
Rua Frei Rogério, 367 - Centro - 89.400-000 - Fone (Fax) - 42 3522-2478

SALA PEDAGOGA

ITEM	DESCRIÇÃO				
27	Armários com portas, puxador haste gala 128mm e dobradiças com amortecimento, fabricado em MDF 15mm na cor cinza TX.				
DESCRIÇÃO	DIMENSÕES LARG. X ALT. X PROF. (mm)	UND	QTD	VALOR UNITÁRIO	VALOR TOTAL
Armário 12 portas	4850x1100x550	UNITÁRIO	01	R\$ 3.472,08	R\$ 3.472,08
Armário 2 portas	800x1900x400	UNITÁRIO	01	R\$ 1.007,12	R\$ 1.007,12

ITEM	DESCRIÇÃO	UND	QTD	VALOR UNITÁRIO	VALOR TOTAL
28	Mesa em "L" com tampo e pés em espessura de 30mm (borda dupla), gaveteiro de 4 (quatro) gavetas com corrediça telescópica e puxador haste gala 128mm, fabricado em MDF 15mm na cor cinza TX. Tamanho 110x2000x800x540.	UNITÁRIO	02	R\$ 1.523,52	R\$ 3.047,04

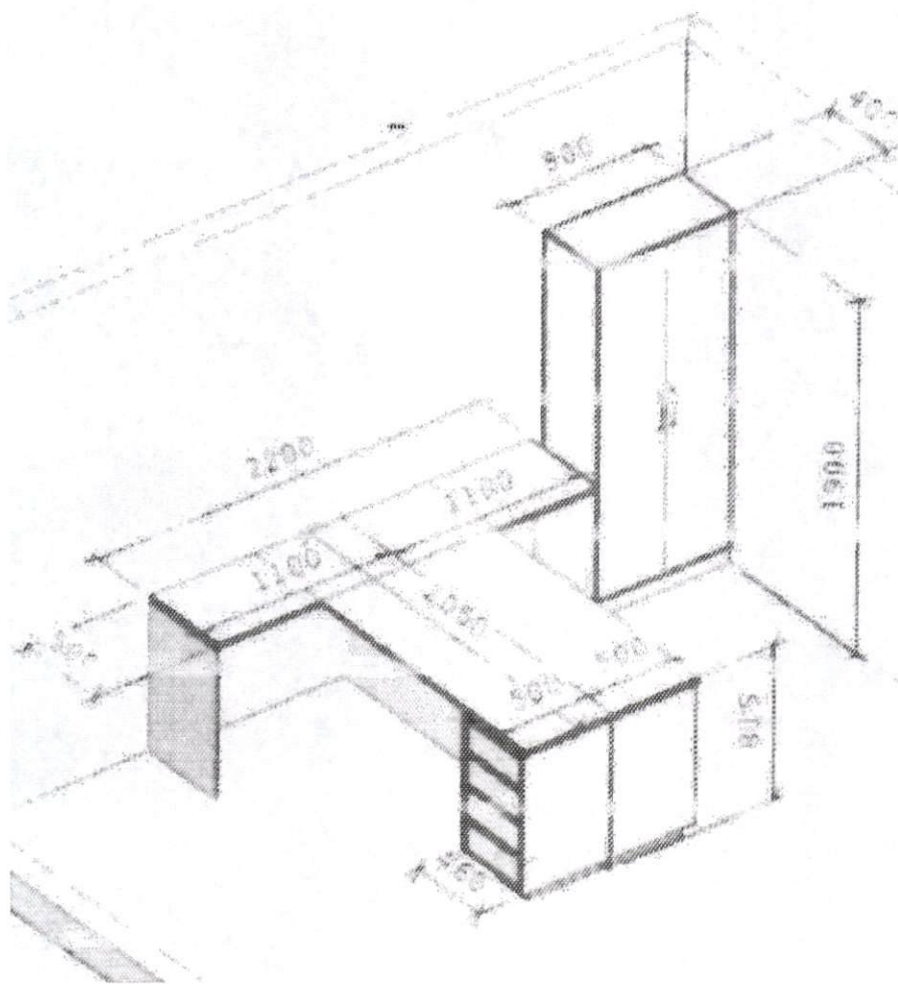
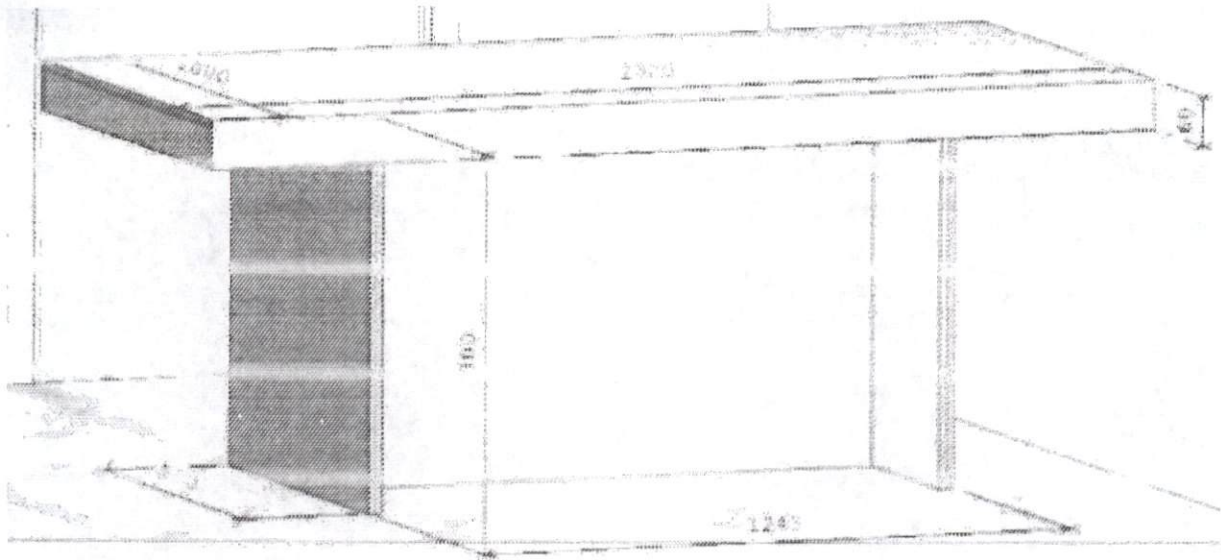
ITEM	DESCRIÇÃO	UND	QTD	VALOR UNITÁRIO	VALOR TOTAL
29	Mesa de reunião com tampo e pés em espessura de 30mm (borda dupla), fabricada em MDF 15mm na cor cinza TX. Tamanho 2000x800x1000.	UNITÁRIO	01	R\$ 805,20	R\$ 805,20





MUNICÍPIO DE PORTO UNIÃO
SECRETARIA MUNICIPAL DA EDUCAÇÃO

Rua Frei Rogério, 367 - Centro - 89.400-000 - Fone (Fax) - 42 3522-2478



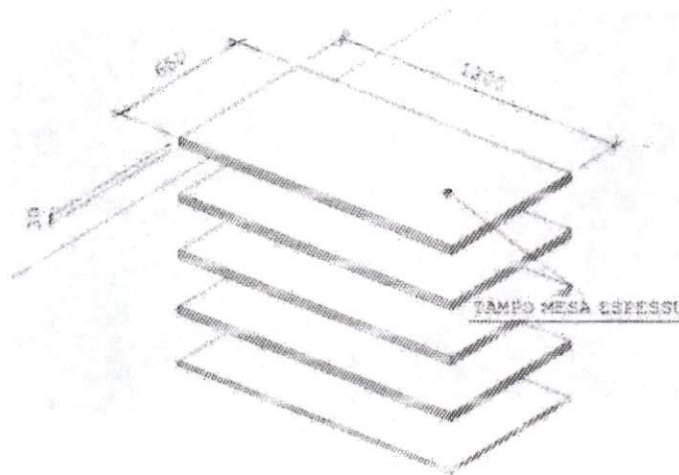
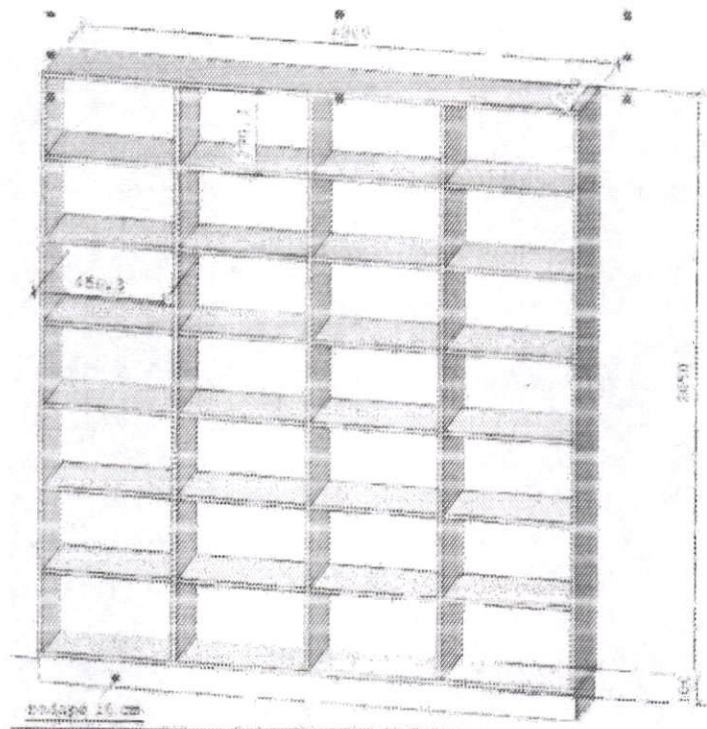


MUNICÍPIO DE PORTO UNIÃO
SECRETARIA MUNICIPAL DA EDUCAÇÃO

Rua Frei Rogério, 367 - Centro - 89.400-000 - Fone (Fax) - 42 3522-2478

ITEM	DESCRIÇÃO	UND	QTD	VALOR UNITÁRIO	VALOR TOTAL
31	Estante para livros com prateleiras, fabricado em MDF 15mm na cor cinza TX. Tamanho 1900x2150x300.	UNITÁRIO	01	R\$ 1.398,12	R\$ 1.398,12

ITEM	DESCRIÇÃO	UND	QTD	VALOR UNITÁRIO	VALOR TOTAL
32	Reforma dos pés existentes, pintura na cor cinza.	UNITÁRIO	05	R\$ 100,00	R\$ 500,00



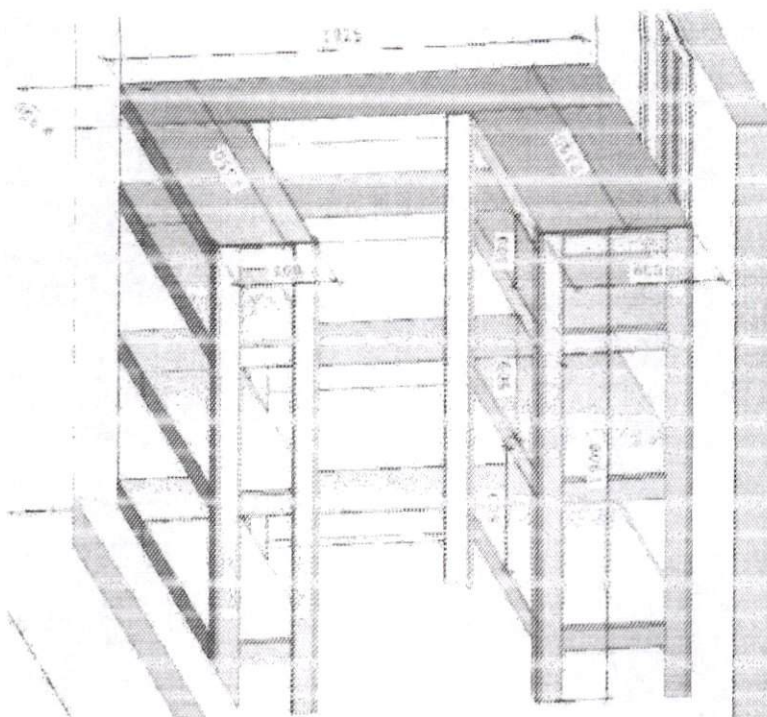


MUNICÍPIO DE PORTO UNIÃO
SECRETARIA MUNICIPAL DA EDUCAÇÃO

Rua Frei Rogério, 367 - Centro - 89.400-000 - Fone (Fax) - 42 3522-2478

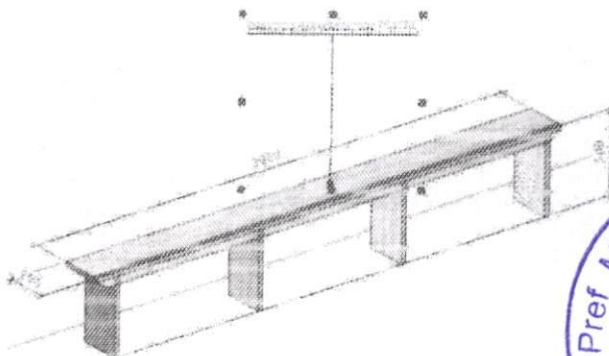
DISPENSA DA COZINHA

ITEM	DESCRIÇÃO	UND	QTD	VALOR UNITÁRIO	VALOR TOTAL
33	Estrutura com 4 (quatro) prateleiras, fabricado em MDF 15mm na cor argila chess.				
	DIMENSÕES LARG. X ALT. X PROF. (mm)				
	1750x1900x400	UNITÁRIO	01	R\$ 702,24	R\$ 702,24
	1915X1900X600	UNITÁRIO	01	R\$ 921,36	R\$ 921,36
	1750X1900X600	UNITÁRIO	01	R\$ 947,76	R\$ 947,76



REFEITÓRIO

ITEM	DESCRIÇÃO	UND	QTD	VALOR UNITÁRIO	VALOR TOTAL
34	Bancos fabricados em madeira pinus, envernizados. Tamanho 3000x450x250.	UNITÁRIO	12	R\$ 350,00	R\$ 4.200,00





MUNICÍPIO DE PORTO UNIÃO
SECRETARIA MUNICIPAL DA EDUCAÇÃO

Rua Frei Rogério, 367 - Centro - 89.400-000 - Fone (Fax) - 42 3522-2478

Observações:

- O objeto ora licitado deverá ser entregue em até 30 (trinta) dias consecutivos, após a solicitação, através da Autorização de Fornecimento, CONFORME A NECESSIDADE, sendo que sua totalidade poderá ser retirada em até 12 (doze) meses.
- A CONTRATADA é responsável pela retirada e entrega dos itens que se referem, para reforma e pintura sem custo adicional para desmontagem, montagem, entrega e frete.
- É de total responsabilidade da proponente a entrega já com frete incluso no valor proposto, bem como a montagem e garantia dos mesmos. A entrega e montagem deverá ser realizada no Núcleo Educacional Jornalista Hermínio Milis, em horário de expediente, previamente agendado.
- Qualquer dano causado pela proponente na estrutura do Núcleo Educacional, referente a instalação do objeto, será de total responsabilidade da mesma, sendo que deverá reparar de imediato.
- Por tratar-se de objeto sob medida, a proponente deverá, antes de efetuar a confecção, conferir as medidas do mesmo.
- Caso o objeto entregue não atenda as especificações do edital, o mesmo será devolvido e a empresa vencedora terá o prazo de 48 (quarenta e oito) horas para efetuar a entrega de produto com as características solicitadas.
- O preço pelo qual será contratado o objeto da presente licitação não sofrerá reajustes
- Produtos a serem retirados conforme a necessidade.
- Pagamento após os 30 dias da assinatura do recebimento dos itens.

Sendo o que se apresenta para o momento, reiteramos protestos de estima e consideração.

Respeitosamente,

ALDAIR WENGERKIEWICZ MUNCINELLI
Secretária Municipal da Educação



Ao Núcleo Educacional Jornalista Hermínio Milis, apresentamos a proposta de orçamento referente a solicitação da responsável pela escola.

Orçamento apresentado no dia 19 de julho de 2021 com **validade de 30 dias**.

Todos os produtos serão fabricados conforme especificações abaixo, os itens inclusos são apenas os especificados neste orçamento qualquer alteração resultara no acréscimo de preço.

Cliente: Núcleo Educacional Jornalista Hermínio Milis

Endereço: Rua Adão Mibach, s/n - Área Industrial

Fone: (42) 3523-6380

e-mail: hmilis@bol.com.br

1. INFORMATICA

1.1 Tampo de mesa com espessura de 30mm (borda dupla) fabricados com MDF 15mm na cor cinza TX, sendo 9 unidades conforme especificações abaixo.

UN	DIMENSÕES LARG. X ALT. X PROF. (mm)	VALOR UNITARIO	TOTAL
01	1650x30x740 ✓	R\$ 199,32	R\$ 199,32 ✓
01	1600x30x740 ✓	R\$ 194,04	R\$ 194,04 ✓
01	2500x30x740 ✓	R\$ 294,36	R\$ 294,36 ✓
06	2730x30x740 ✓	R\$ 378,84	R\$ 2.273,04 ✓

1.2 Fundos para mesas fabricados com MDF 15mm na cor cinza TX, sendo 16 unidade conforme especificações abaixo.

UN	DIMENSÕES LARG. X ALT. X PROF. (mm)	VALOR UNITARIO	TOTAL
01	600x15x1048 ✓	R\$ 83,16	R\$ 83,16 ✓
01	600x15x1049 ✓	R\$ 83,16	R\$ 83,16 ✓
05	600x15x1200 ✓	R\$ 95,04	R\$ 475,20 ✓
04	600x15x1199 ✓	R\$ 95,04	R\$ 380,16 ✓
03	600x15x1198 ✓	R\$ 95,04	R\$ 285,12 ✓
01	600x15x1250 ✓	R\$ 99,00	R\$ 99,00 ✓




01	600x15x1298 ✓	R\$ 102,96	R\$ 102,96 ✓
----	---------------	------------	--------------

1.3 Mesa em "L" com tampo e pés em espessura de 30mm (duplo), fabricados com MDF 15mm na cor cinza TX, sendo 1 unidade conforme especificações abaixo.

UN	DIMENSÕES LARG. X ALT. X PROF. (mm)	VALOR UNITARIO	TOTAL
01	2000X1950X60X75 ✓	R\$ 1.015,08	R\$ 1.015,08 ✓

1.4 Gaveteiro com 4 gavetas, corrediça telescópica, puxador perfil de alumínio e uma das gavetas com chave, fabricado com MDF 15mm na cor cinza TX, sendo uma unidade conforme especificações abaixo.

UN	DIMENSÕES LARG. X ALT. X PROF. (mm)	VALOR UNITARIO	TOTAL
01	500X650X550 ✓	R\$ 771,84	R\$ 771,84 ✓

1.5 Armário aéreo em "L" com 7 portas, puxadores perfil de alumínio e dobradiças com amortecimento, fabricado com MDF 15mm na cor cinza TX, sendo uma unidade conforme especificações abaixo.

UN	DIMENSÕES LARG. X ALT. X PROF. (mm)	VALOR UNITARIO	TOTAL
01	1950X2000X900x350 ✓	R\$ 2.188,68	R\$ 2.188,68 ✓



Imagem 1 (informática)

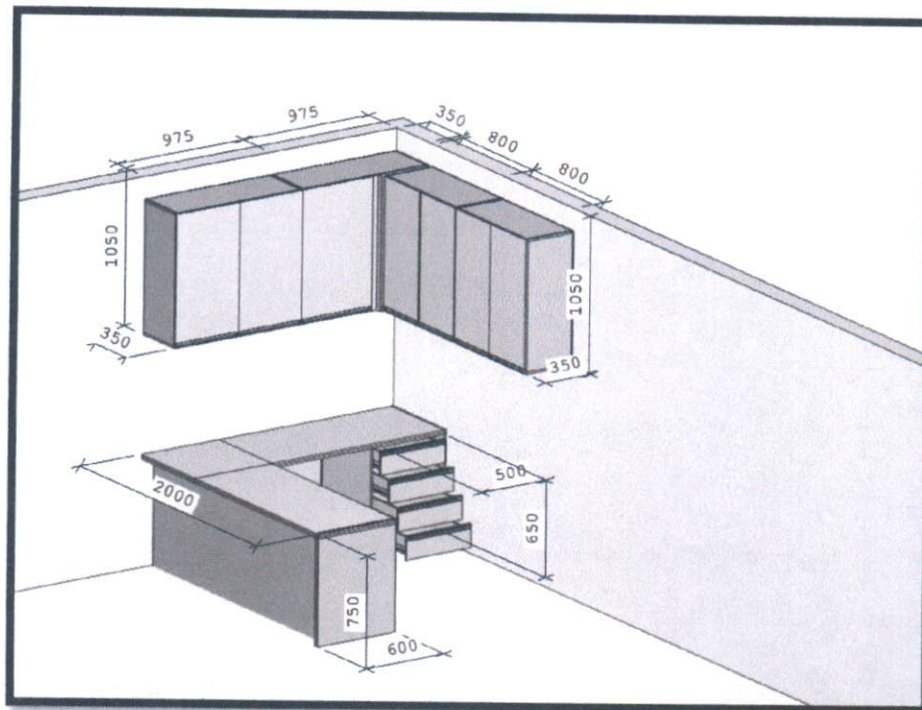
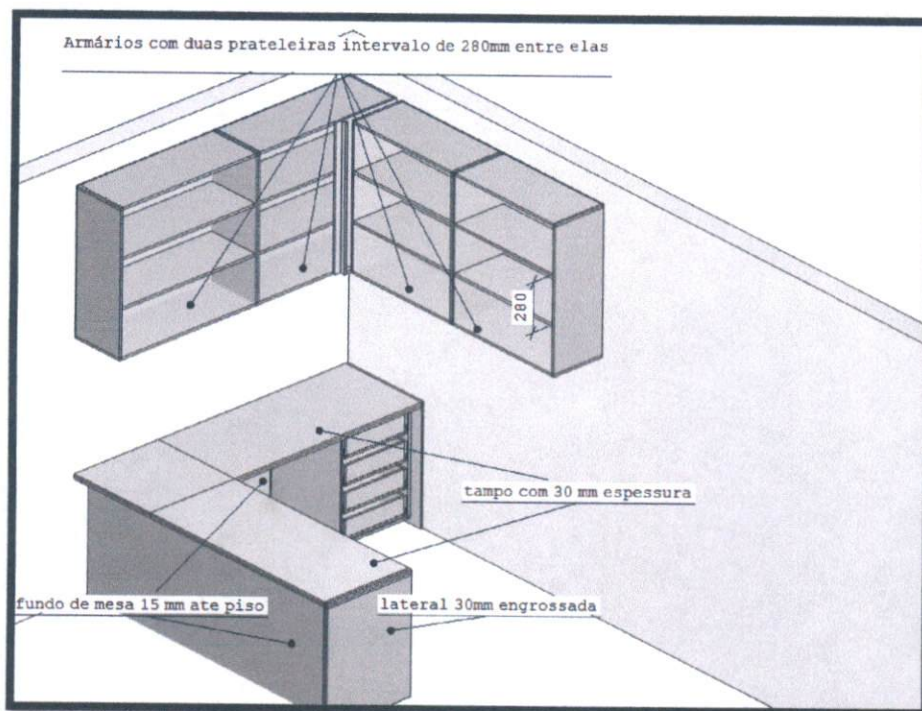
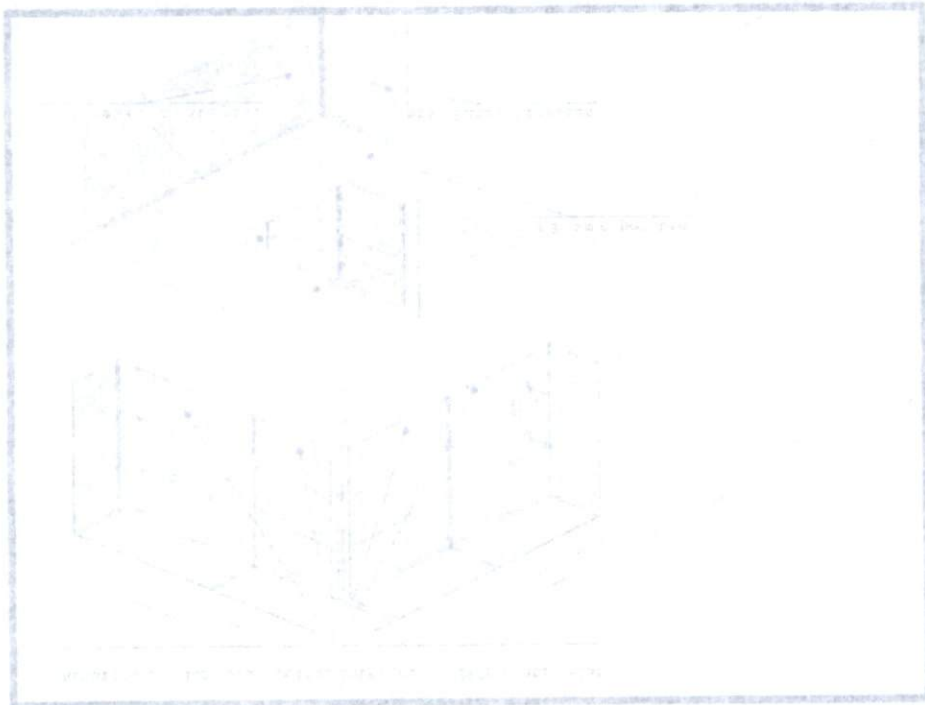
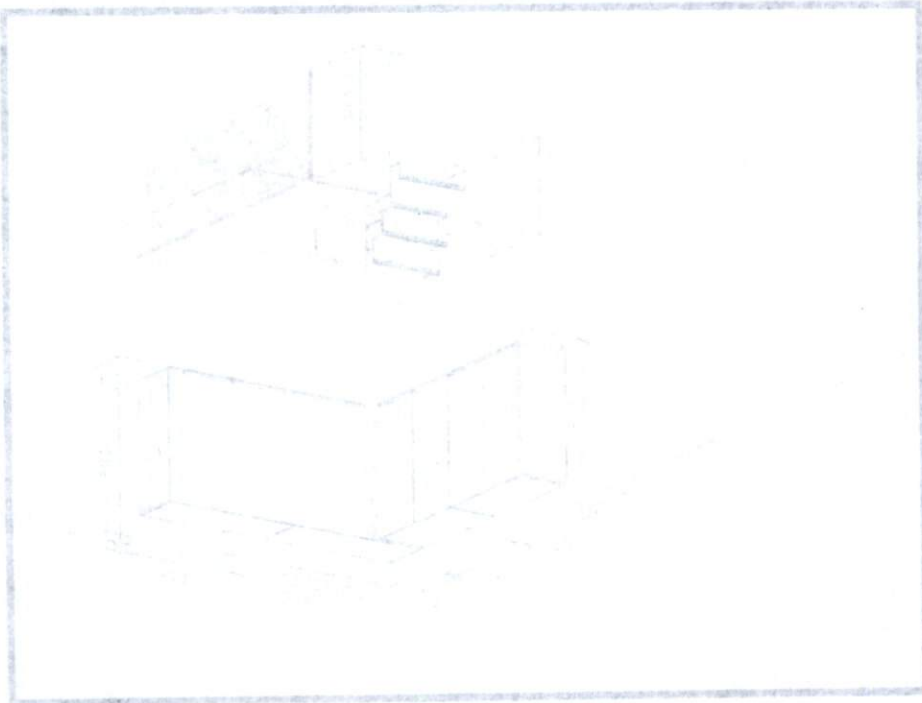


Imagem 2 (informática)

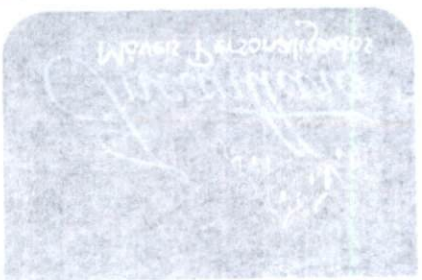




Изображение 2 (информация)



Изображение 1 (информация)



1.6 Reformas

1.6.1 Balcão com 6 portas e 6 gavetas, estrutura existente, tampo, laterais, portas e gavetas novas, corrediças telescópicas, dobradiças com amortecimento, fabricados no MDF 15mm na cor cinza TX conforme especificações abaixo.

UN	DESCRIÇÃO	DIMENSÕES LARG. X ALT. X PROF. (mm)	VALOR UNITARIO	TOTAL
06	PORTAS	500X 590X15	1087,00	1087,00 ✓
06	GAVETAS (frentes)	500 X170		
01	TAMPO	2515X0540X30		
02	LATERAL	540X760X30		

1.6.2 Pintura para os pés existentes para as mesas da sala de informática na cor cinza conforme especificações abaixo.

UN	DESCRIÇÃO	VALOR UNITARIO	TOTAL
09	PINTURA PARA PÉS DE MESA	R\$ 100,00	R\$ 900,00 ✓

2. SECRETARIA

2.1 Tampo de mesa com espessura de 30mm (borda dupla), fabricado em MDF 15mm na cor bege TX, sendo 6 unidades conforme especificações abaixo.

UN	DIMENSÕES LARG. x ALT. x PROF. (mm)	VALOR UNITARIO	TOTAL
02	540X800X30 ✓	R\$ 29,70	R\$ 59,40 ✓
01	625X610X30 ✓	R\$ 24,60	R\$ 24,60 ✓
01	1420X610X30 ✓	R\$ 52,50	R\$ 52,50 ✓
01	800X610X30 ✓	R\$ 27,40	R\$ 27,40 ✓
01	820X610X30 ✓	R\$ 27,90	R\$ 27,90 ✓



2.2 Balcão com duas portas, 4 gavetas e 1 espaço para CPU, corrediças telescópicas, dobradiças com amortecimento e puxador haste gala 128mm, fabricado em MDF 15mm na cor bege TX, sendo duas unidades.

UN	DIMENSÕES LARG. x ALT. x PROF. (mm)	VALOR UNITARIO	TOTAL
02	1655X420X780 ✓	R\$ 1.168,44	R\$ 2.336,88 ✓

2.3 Mesa em "L" com tampo e pés em espessura de 30mm (duplo) fabricados com MDF 15mm na cor bege TX, sendo duas unidades conforme especificações abaixo.

UN	DIMENSÕES LARG. x ALT. x PROF. (mm)	VALOR UNITARIO	TOTAL
02	1100X2050X500X815 ✓	R\$ 780,00	R\$ 1.560,00 ✓

2.4 Balcão com canto, 4 portas, dobradiças com amortecimento e puxador haste gala 128mm, fabricados com MDF 15mm na cor bege TX, sendo uma unidade conforme especificações abaixo.

UN	DIMENSÕES LARG. x ALT. x PROF. (mm)	VALOR UNITARIO	TOTAL
01	2050X780X620 ✓	R\$ 1.378,00	R\$ 1.378,00 ✓

Imagem 3 (secretaria)

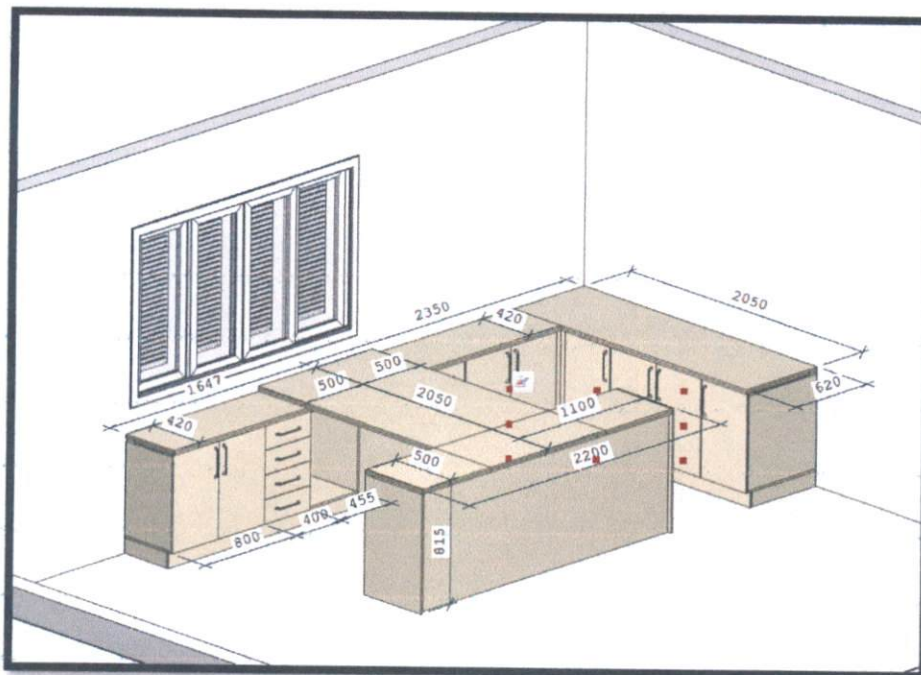
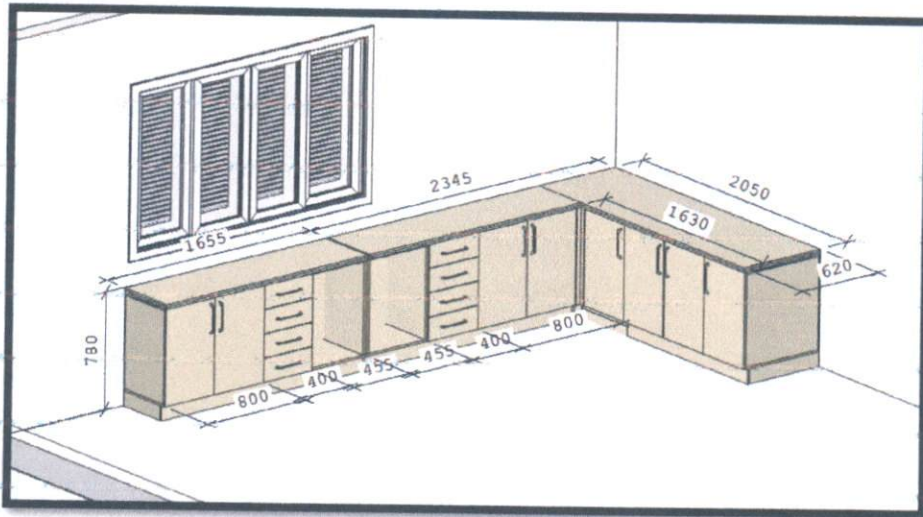


Imagem 4 (secretaria)



3. SALA DE AULA

3.1 Armário com 8 portas, puxador haste gala 128mm, dobradiças com amortecimento e 4 das portas com chave, fabricado em MDF 15mm na cor cinza TX, conforme especificações abaixo.

UN	DIMENSÕES LARG. x ALT. x PROF. (mm)	VALOR UNITARIO	TOTAL
09	1600X2000X400 ✓	R\$ 2.220,00	R\$ 19.980,00 ✓



Imagem 5 (armário para sala de aula)

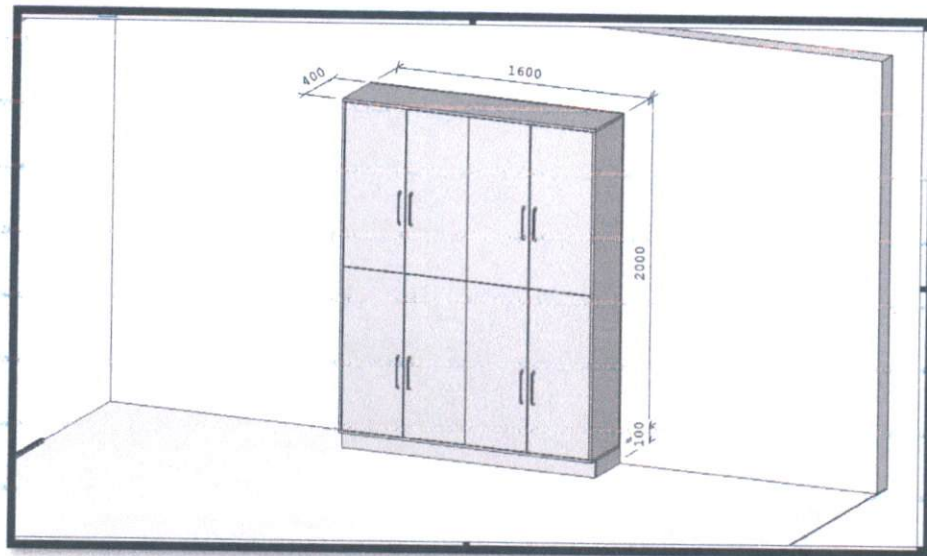
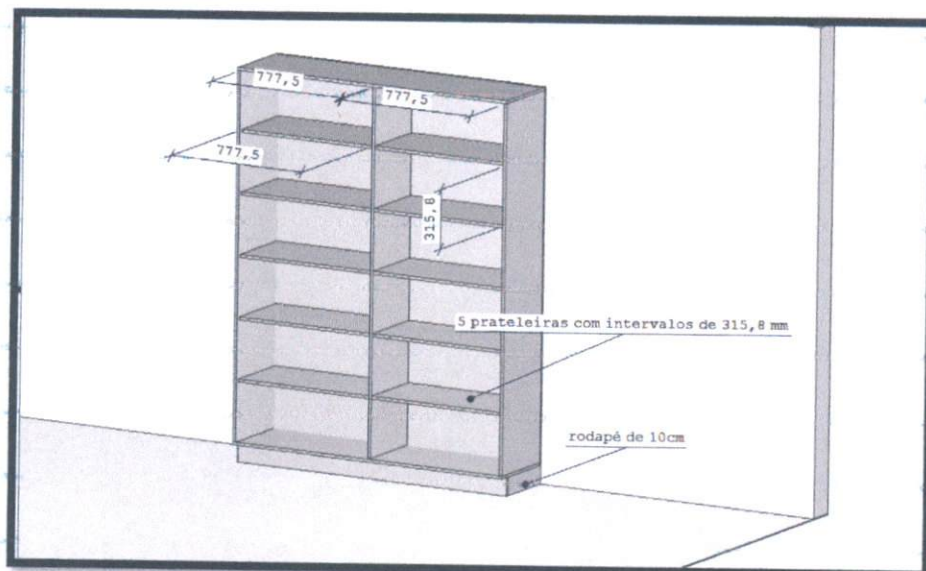


Imagem 6 (armário para sala de aula)

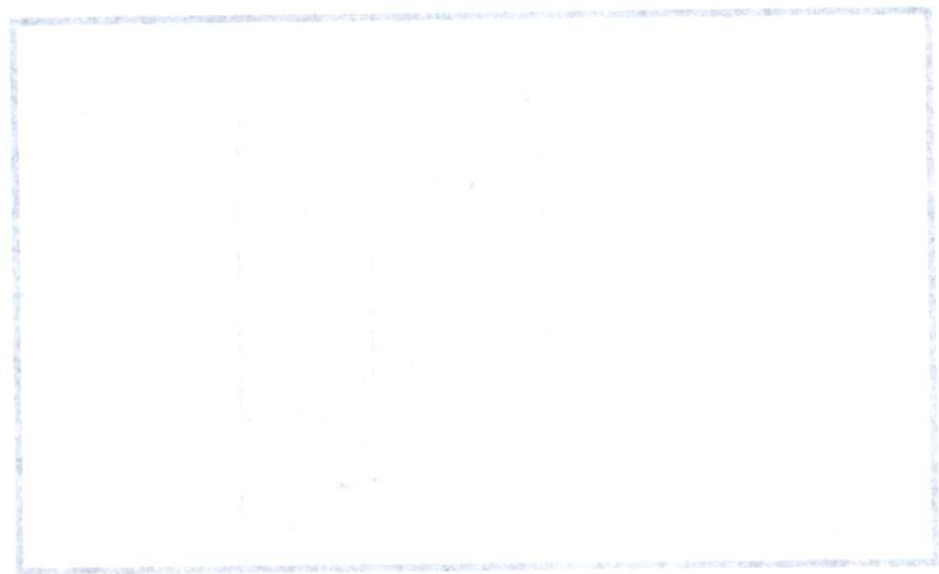


4. BANDA

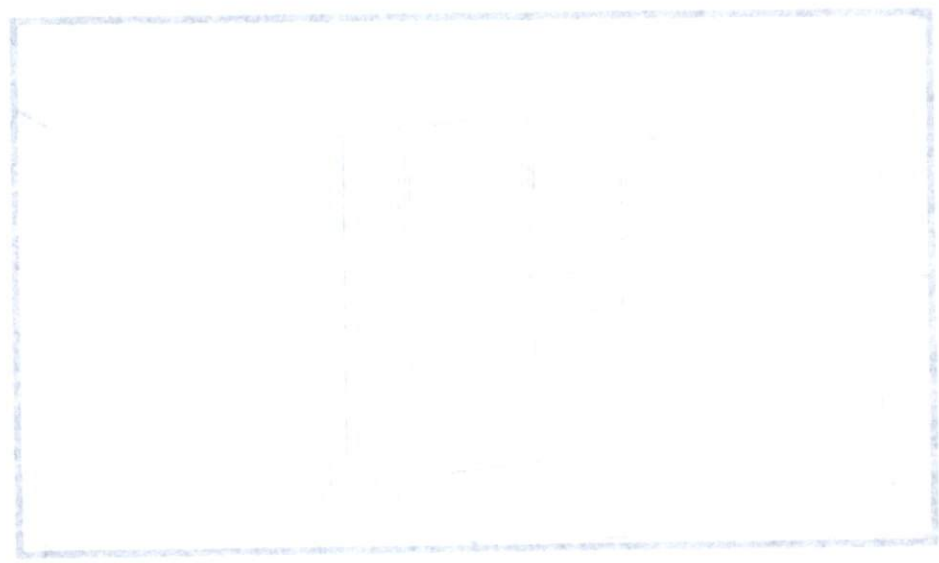
4.1 Armário com 24 portas, puxador haste gala 128mm e dobradiças com amortecedor, fabricado em MDF 15mm na cor cinza TX, conforme especificações abaixo.

Handwritten text at the top of the page, possibly a title or header.

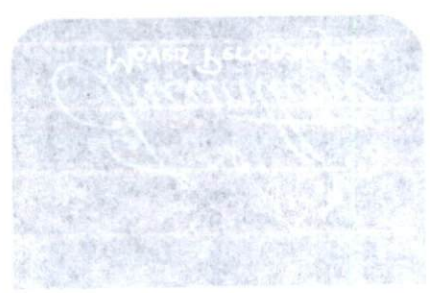
Handwritten text below the top section.



Handwritten text below the first diagram.



Handwritten text below the second diagram.



UN	DIMENSÕES LARG. x ALT. x PROF. (mm)	VALOR UNITARIO	TOTAL
01	5720X2860X600	R\$ 9.811,95	R\$ 9.811,95✓

Imagem 7 (armário para banda)

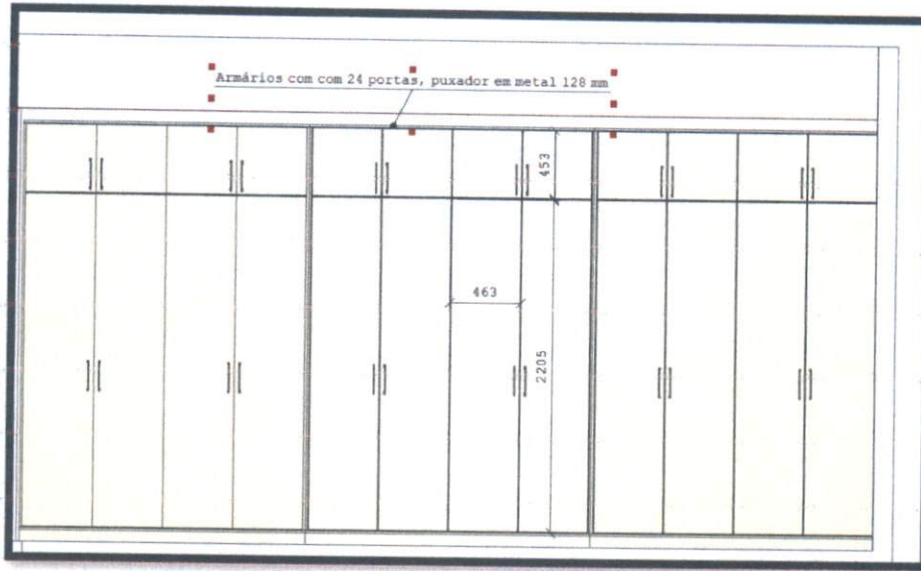
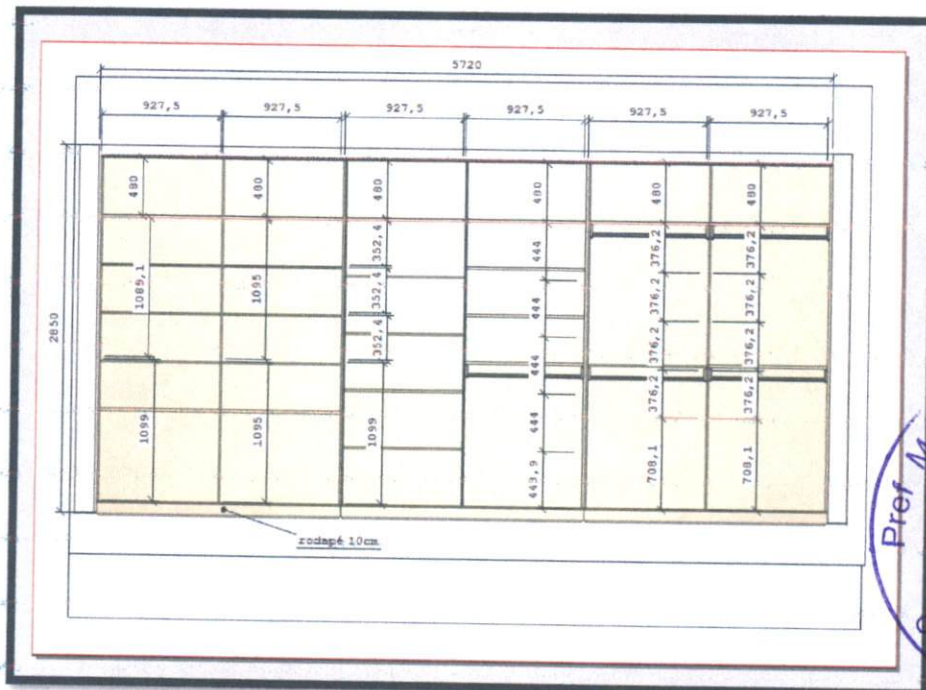


Imagem 8 (armário para banda)



[Handwritten signature]

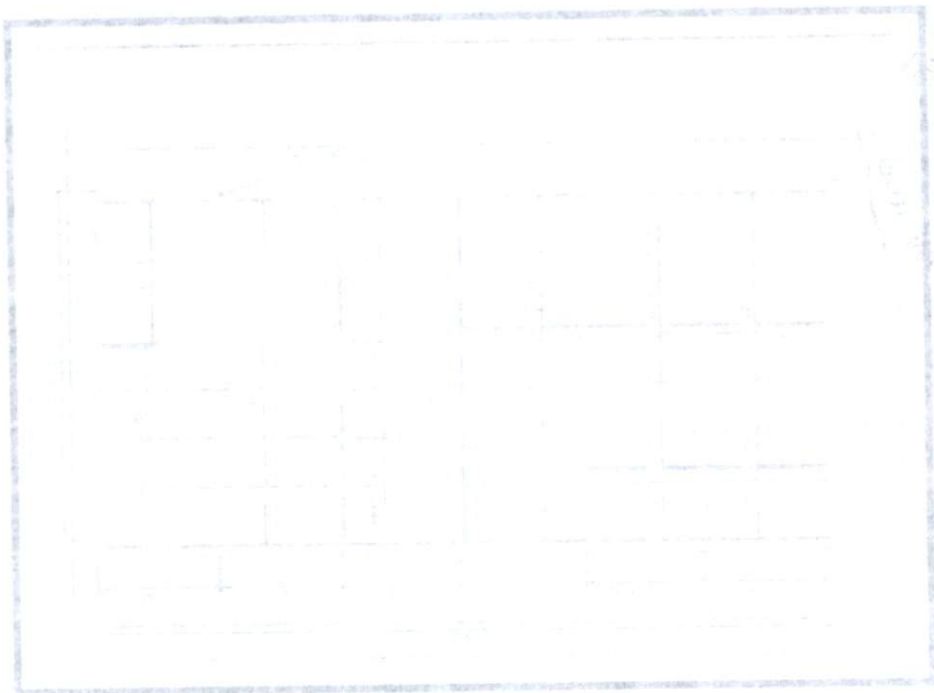


Figure 1 (continued) (continued)

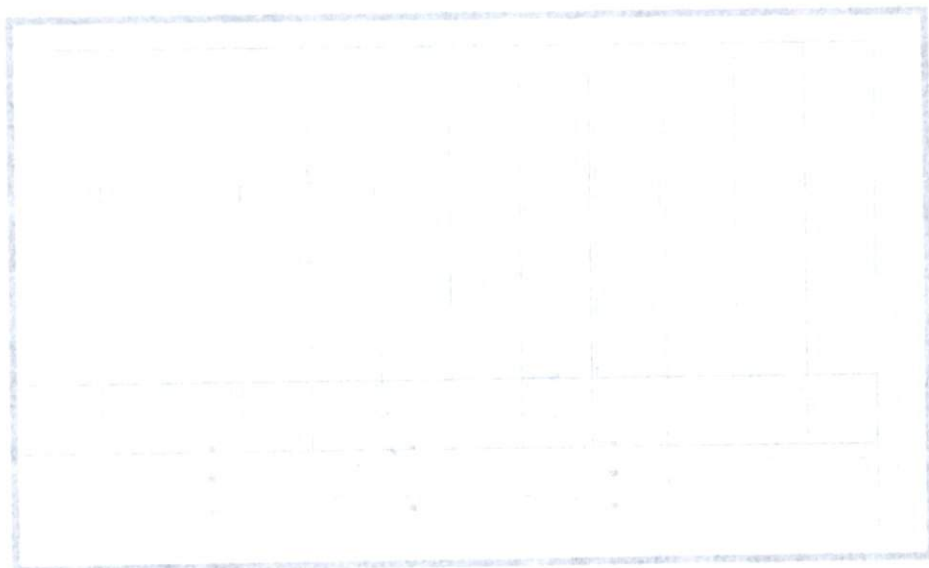
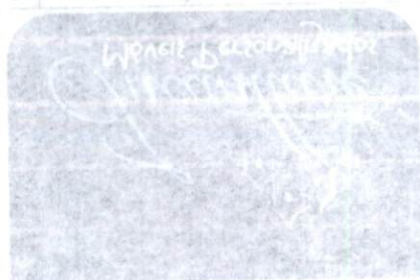


Figure 1 (continued) (continued)

10	2350272800/2300	182 271 02	182 271 02
10	1780 7 117 71300 0000	178 130	
10	DIVISION	178 130	178 130



5. COZINHA

5.1 Armários aéreos com puxador haste gala 128mm, dobradiças com amortecedor, fabricado em MDF 15mm na cor Argila Chess do fabricante Arauco, sendo 2 unidades conforme especificações abaixo.

UN	DESCRIÇÃO	DIMENSÕES LARG. x ALT. x PROF. (mm)	VALOR UNITARIO	TOTAL
01	ARMÁRIO AEREO COM 10 PORTAS	5140X1200X500 ✓	R\$ 3.896,56	R\$ 3.896,56 ✓
01	ARMÁRIO AEREO COM 8 PORTAS	3200X1290X500 ✓	R\$ 2.856,32	R\$ 2.856,32 ✓

5.2 Balcão com gavetas, puxador haste gala 128mm e corrediças telescópicas, fabricado em MDF 15mm na cor Argila Chess do fabricante Arauco, sendo 2 unidades conforme especificações abaixo.

UN	DESCRIÇÃO	DIMENSÕES LARG. x ALT. x PROF. (mm)	VALOR UNITARIO	TOTAL
01	BALCÃO GAVETEIRO COM 7 GAVETAS	500X1420X500 ✓	R\$ 1.258,00	R\$ 1.258,00 ✓
01	BALCÃO GAVETEIRO COM 4 GAVETAS	844X750X520 ✓	R\$ 914,80	R\$ 914,80 ✓

5.3 Balcão com 5 portas, puxador haste gala 128mm e dobradiças com amortecedor, fabricado em MDF 15mm na cor Argila Chess do fabricante Arauco, sendo uma unidade conforme especificações abaixo.

UN	DIMENSÕES LARG. x ALT. x PROF. (mm)	VALOR UNITARIO	TOTAL
01	2530X700X550 ✓	R\$ 1.268,36	R\$ 1.268,36 ✓



5.4 Portas e prateleiras para armários existentes em alvenaria, dobradiças com amortecedor e puxador haste gala 128mm, fabricado em MDF 15mm na cor Argila Chess do fabricante Arauco, sendo 8 prateleiras e 9 molduras com portas conforme especificações abaixo.

UN	DESCRIÇÃO	DIMENSÕES LARG. x ALT. x PROF. (mm)	VALOR UNITARIO	TOTAL
01	PRATELEIRA	831X514X15 ✓	R\$ 55,44	R\$ 55,44 ✓
01	MOLDURA COM 2 PORTAS	843X779X100 ✓	R\$ 296,00	R\$ 296,00 ✓
01	PRATELEIRA	841X514X15 ✓	R\$ 58,08	R\$ 58,08 ✓
01	MOLDURA COM 2 PORTAS	871X779X100 ✓	R\$ 301,52	R\$ 301,52 ✓
01	PRATELEIRA	850X514X15 ✓	R\$ 58,08	R\$ 58,08 ✓
01	MOLDURA COM 2 PORTAS	880X779X100 ✓	R\$ 302,48	R\$ 302,48 ✓
01	PRATELEIRA	1540X415X15 ✓	R\$ 105,60	R\$ 105,60 ✓
01	MOLDURA COM 2 PORTAS	882X780X100 ✓	R\$ 302,48	R\$ 302,48 ✓
01	PRATELEIRA	1390X514X15 ✓	R\$ 95,04	R\$ 95,04 ✓
01	MOLDURA COM 2 PORTAS	1080X514X100 ✓	R\$ 320,48	R\$ 320,48 ✓
01	PRATELEIRA	998X514X15 ✓	R\$ 68,64	R\$ 68,64 ✓
01	MOLDURA COM 2 PORTAS	1028X740X100 ✓	R\$ 326,00	R\$ 326,00 ✓
01	PRATELEIRA	1487X514X15 ✓	R\$ 101,64	R\$ 101,64 ✓
02	MOLDURA COM 2 PORTAS	615X637X100 ✓	R\$ 177,64	R\$ 355,28 ✓
01	PRATELEIRA	827X514X15 ✓	R\$ 56,76	R\$ 56,76 ✓
01	MOLDURA COM 2 PORTAS	857X743X100 ✓	R\$ 292,40	R\$ 292,40 ✓



Imagem 9 (cozinha)

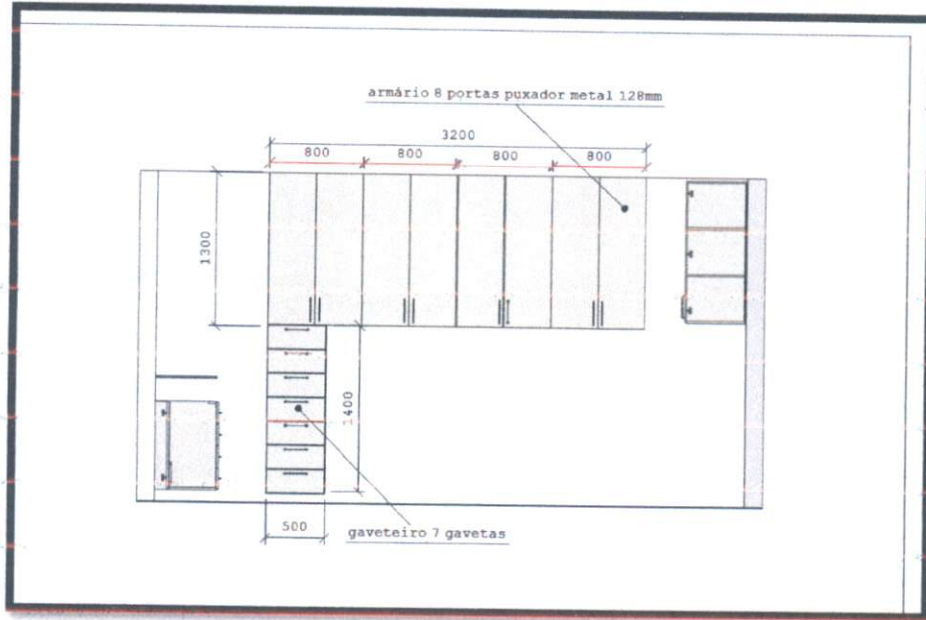


Imagem 10 (cozinha)



Imagem 10 (cozinha)

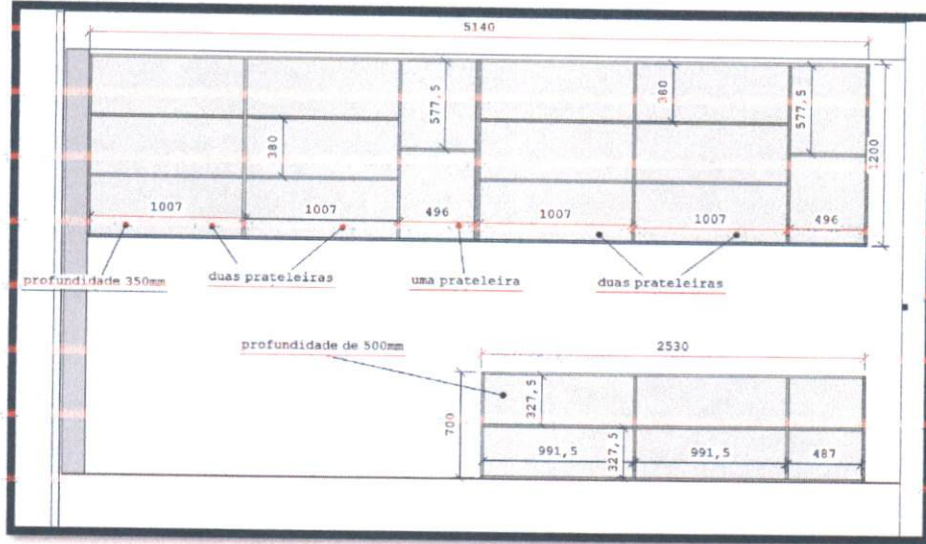
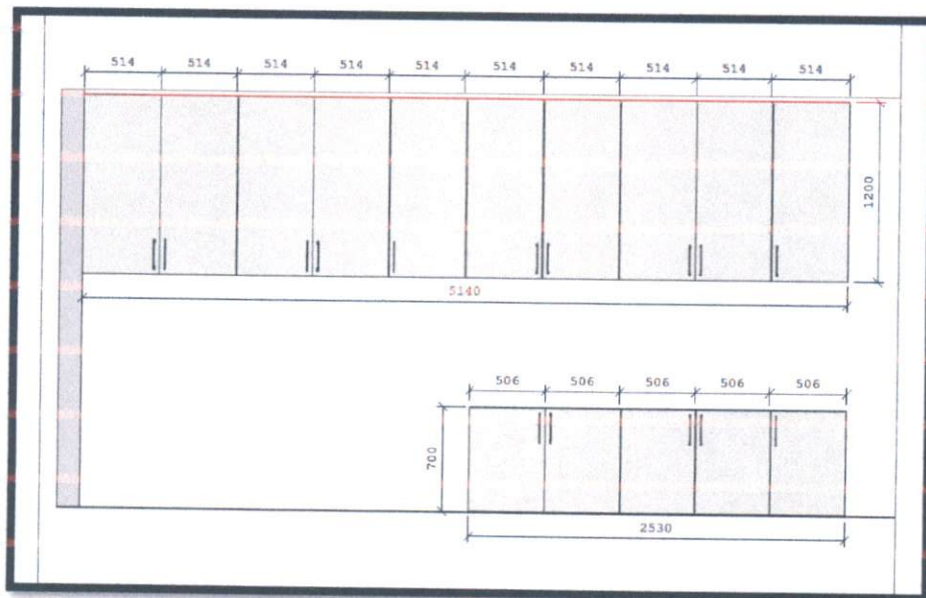


Imagem 11 (cozinha)



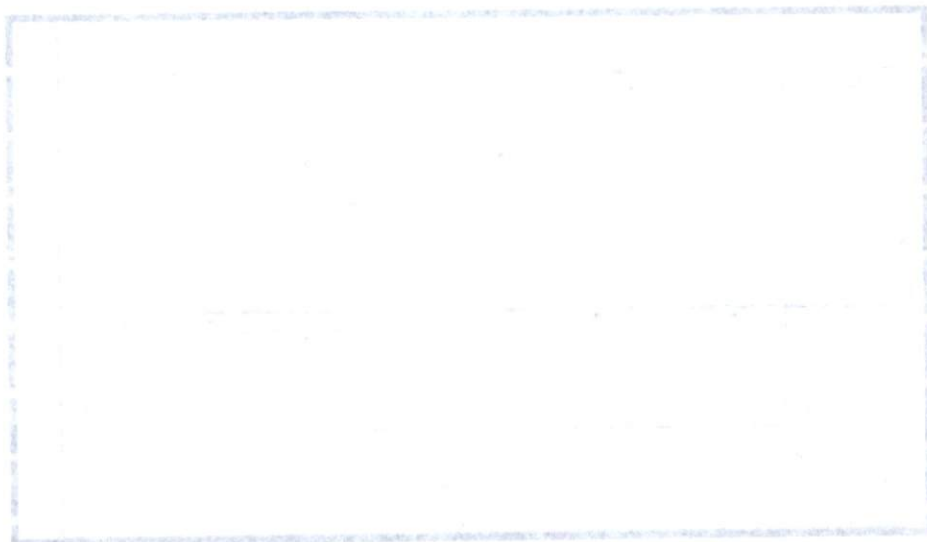


Imagem 12 (cozinha)

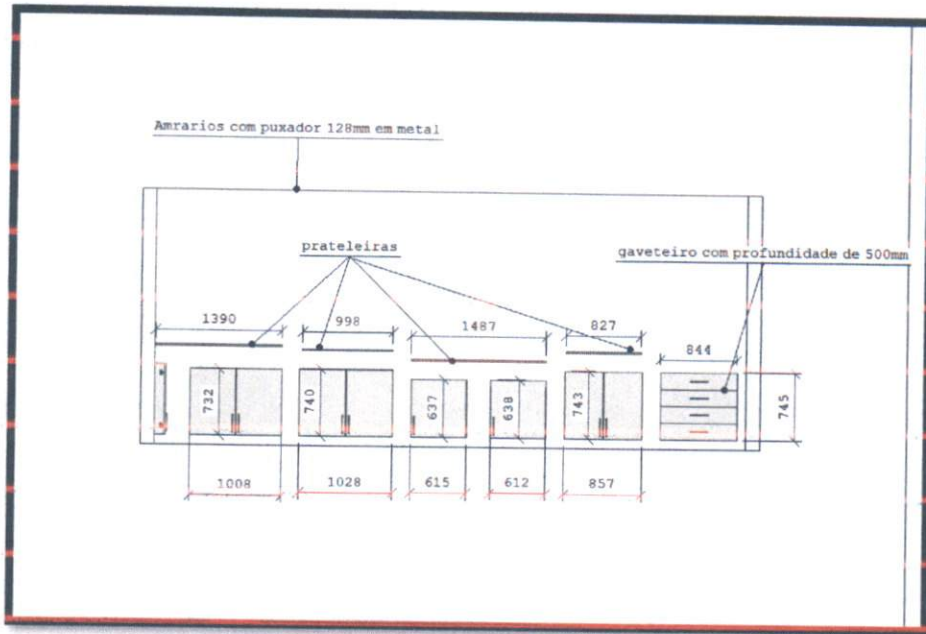
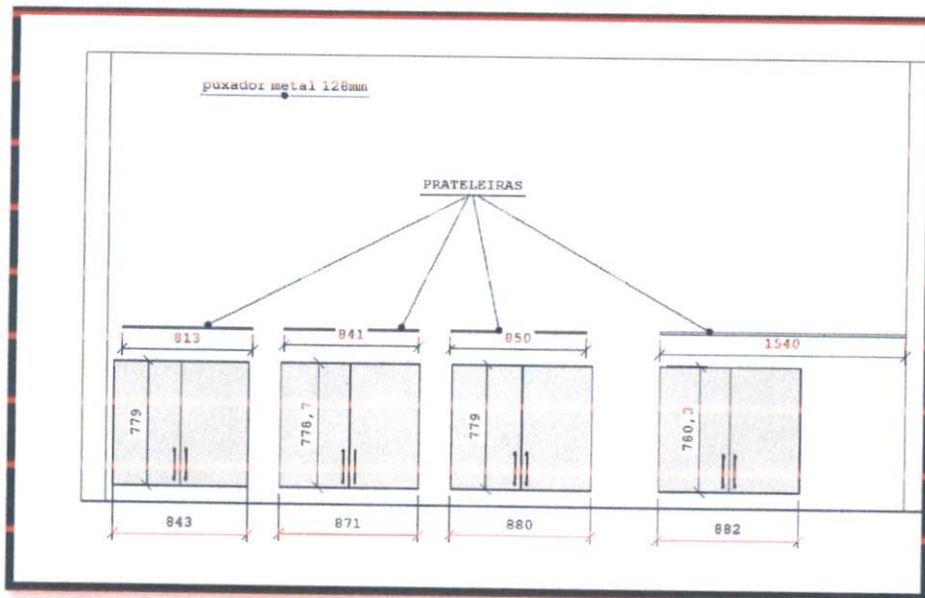
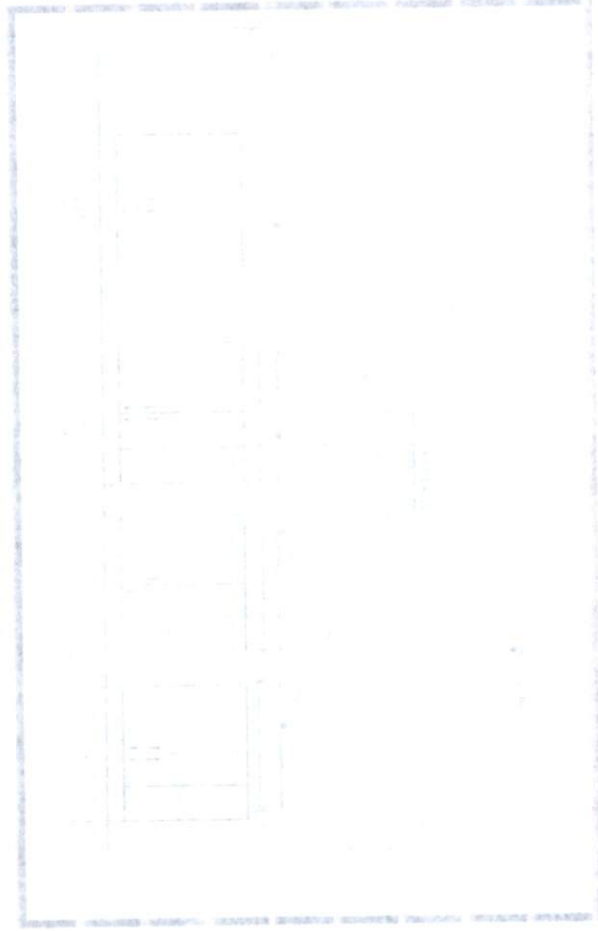
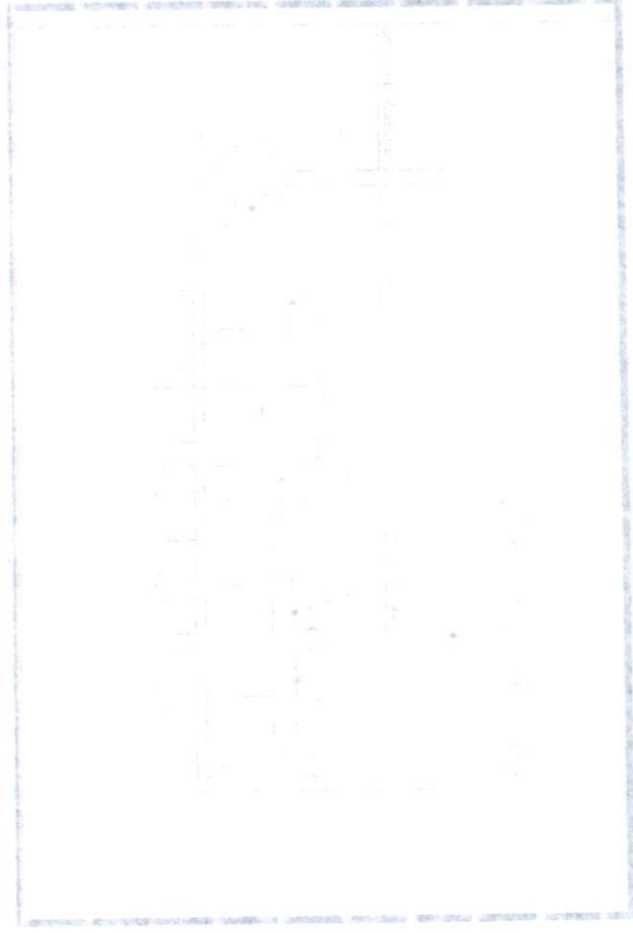


Imagem 13 (cozinha)

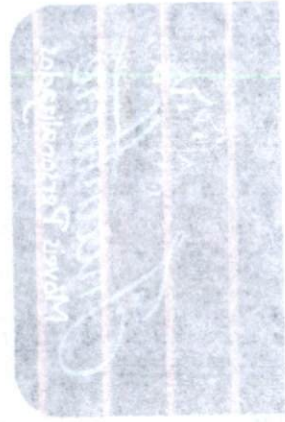




(addizione E2 (cosupp))



(addizione E1 (cosupp))



6. SALA PEDAGOGA

6.1 Armários com portas, puxador haste gala 128mm e dobradiças com amortecimento, fabricado em MDF 15mm na cor cinza TX, sendo duas unidades conforme especificações abaixo.

UN	DESCRIÇÃO	DIMENSÕES LARG. x ALT. x PROF. (mm)	VALOR UNITARIO	TOTAL
01	ARMÁRIO 12 PORTAS	4850X1100X550 ✓	R\$ 3.472,08	R\$ 3.472,08 ✓
01	ARMÁRIO 2 PORTAS	800X1900X400 ✓	R\$ 1.007,12	R\$ 1.007,12 ✓

6.2 Mesa em "L" com tampo e pés em espessura de 30mm (borda dupla), gaveteiro de 4 gavetas com corrediça telescópica e puxador haste gala 128mm, fabricado em MDF 15mm na cor cinza TX, sendo duas unidades conforme especificações abaixo.

UN	DIMENSÕES LARG. x ALT. x PROF. ✓ (mm)	VALOR UNITARIO	TOTAL
02	1100X2000X800X540	R\$ 1.523,52	R\$ 3.047,04 ✓

6.3 Mesa de reunião com tampo e pés em espessura de 30mm (borda dupla), fabricada em MDF 15mm na cor cinza TX, sendo uma unidade conforme especificações abaixo.

UN	DIMENSÕES LARG. x ALT. x PROF. ✓ (mm)	VALOR UNITARIO	TOTAL
01	2000X800X1000	R\$ 805,20	R\$ 805,20 ✓



Imagem 14 (sala pedagoga)

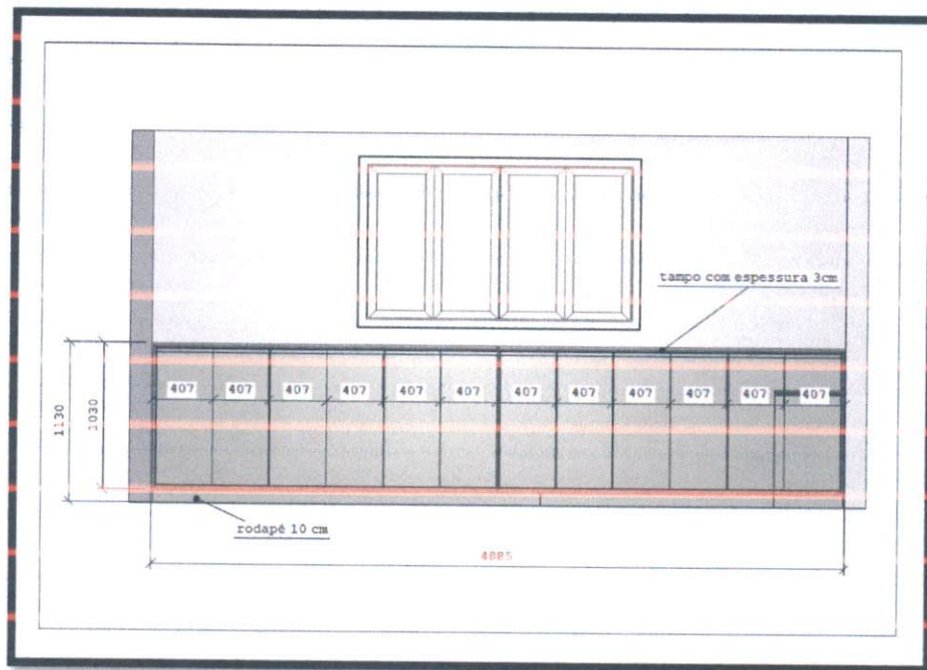


Imagem 15 (sala pedagoga)

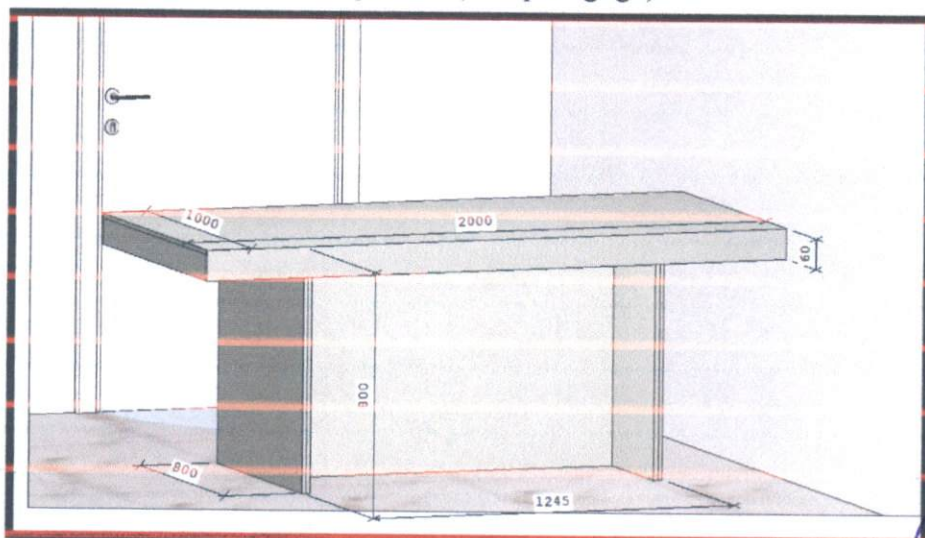




Diagram 12 (continued)

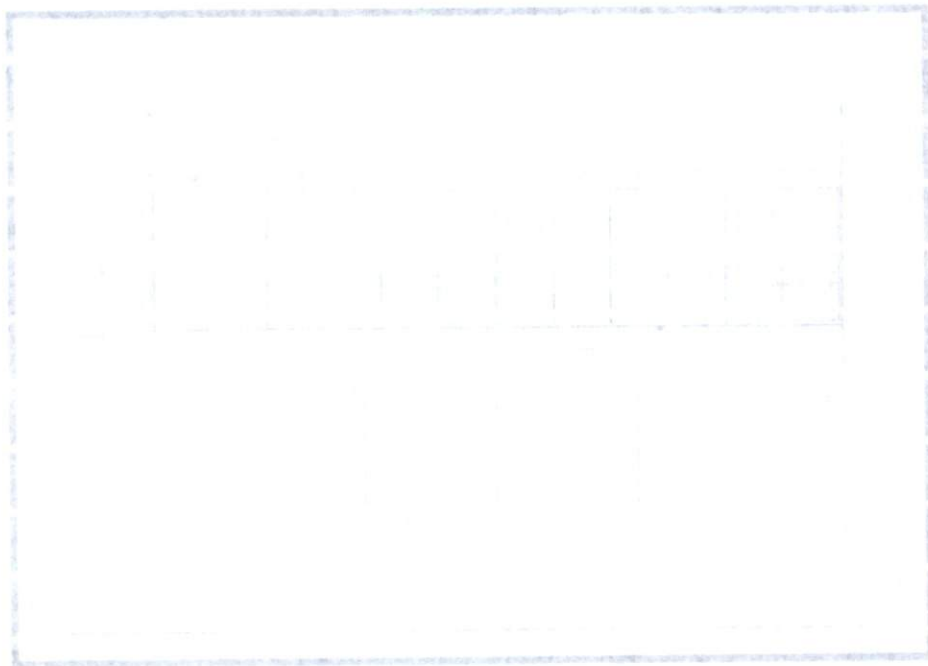


Diagram 13 (continued)

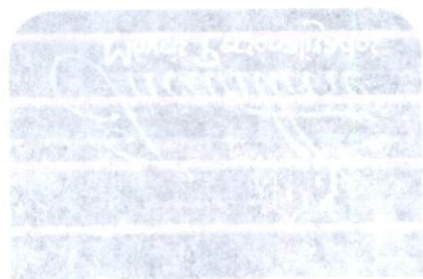


Imagem 16 (sala pedagoga)

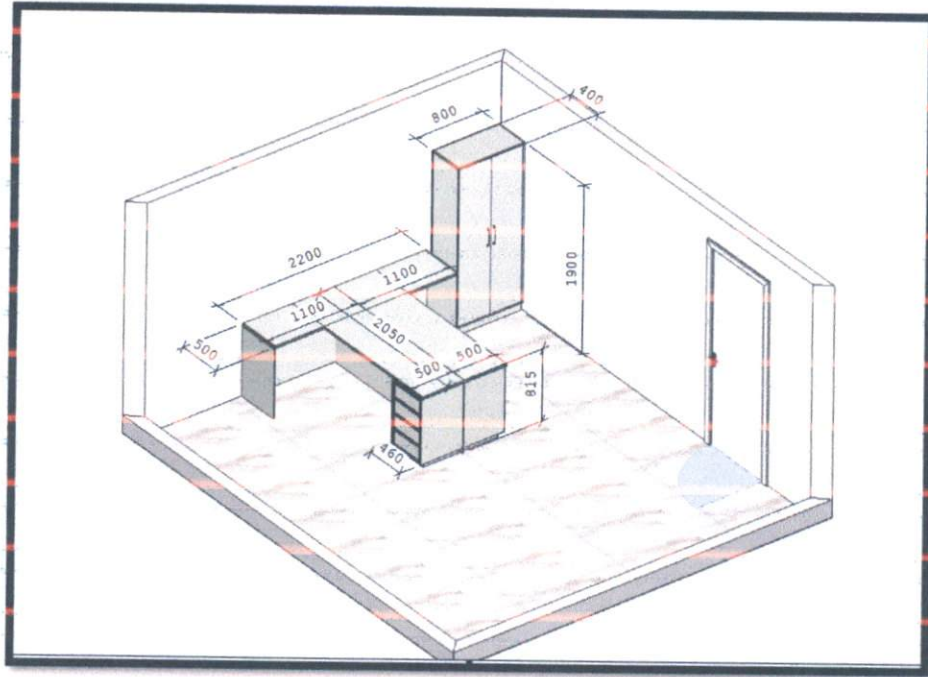


Imagem 17 (sala pedagoga)

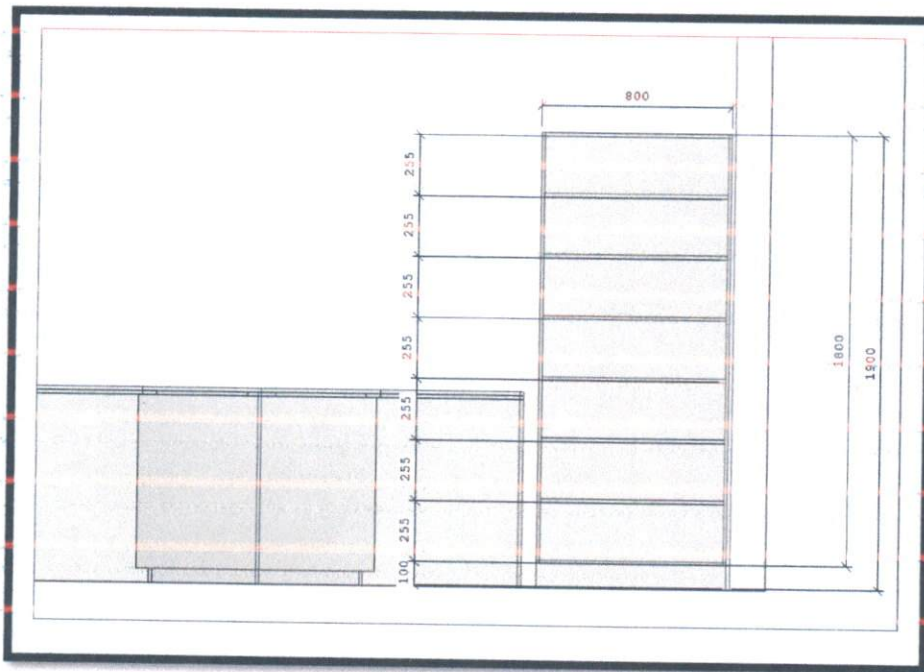
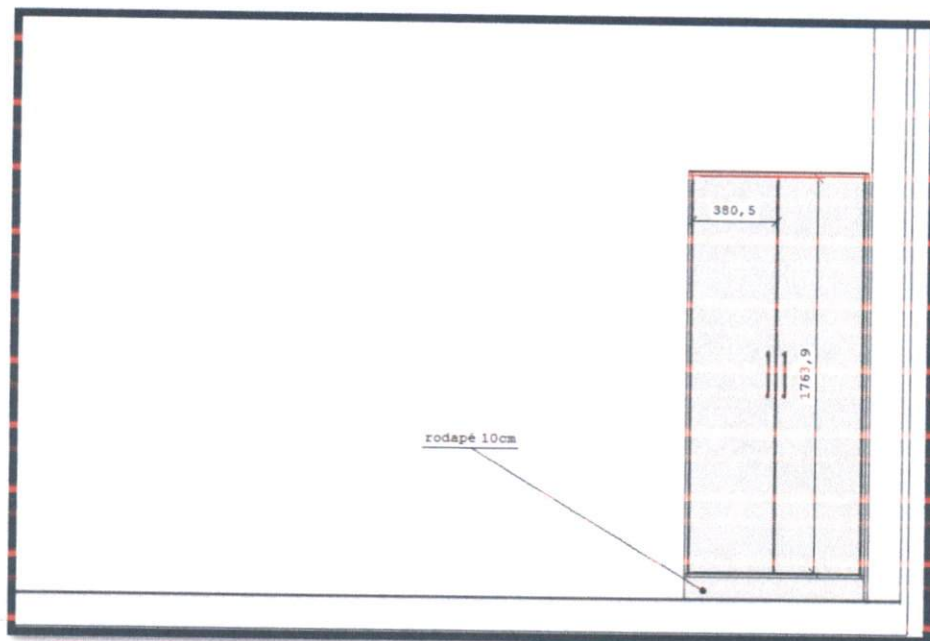


Imagem 18 (sala pedagoga)



7. SALA HORA ATIVIDADE

7.1 Tampo de mesa com borda espessura de 30mm (borda dupla), fabricado em MDF 15mm na cor cinza TX, sendo 5 unidades conforme especificações abaixo.

UN	DIMENSÕES LARG. x ALT. x PROF. (mm)	VALOR UNITARIO	TOTAL
05	1200X30X650 ✓	R\$ 136,76	R\$ 683,80 ✓

7.2 Estante para livros com prateleiras, fabricado em MDF 15mm na cor cinza TX, sendo uma unidade conforme especificações abaixo.

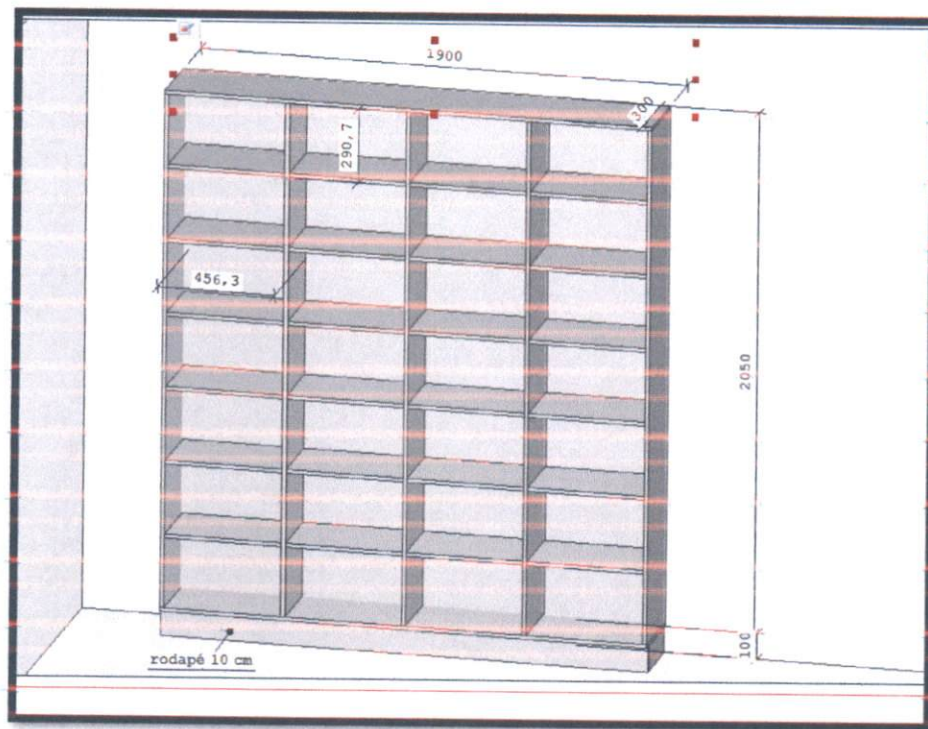
UN	DIMENSÕES LARG. x ALT. x PROF. (mm)	VALOR UNITARIO	TOTAL
01	1900X2150X300 ✓	R\$ 1.398,12	R\$ 1.398,12 ✓



7.3 Reforma dos pés existentes, pintura na cor cinza, sendo 5 unidades conforme especificações abaixo.

UN	VALOR UNITARIO	TOTAL
05	R\$ 100,00 ✓	R\$ 500,00 ✓

Imagem 19 (sala hora atividade)



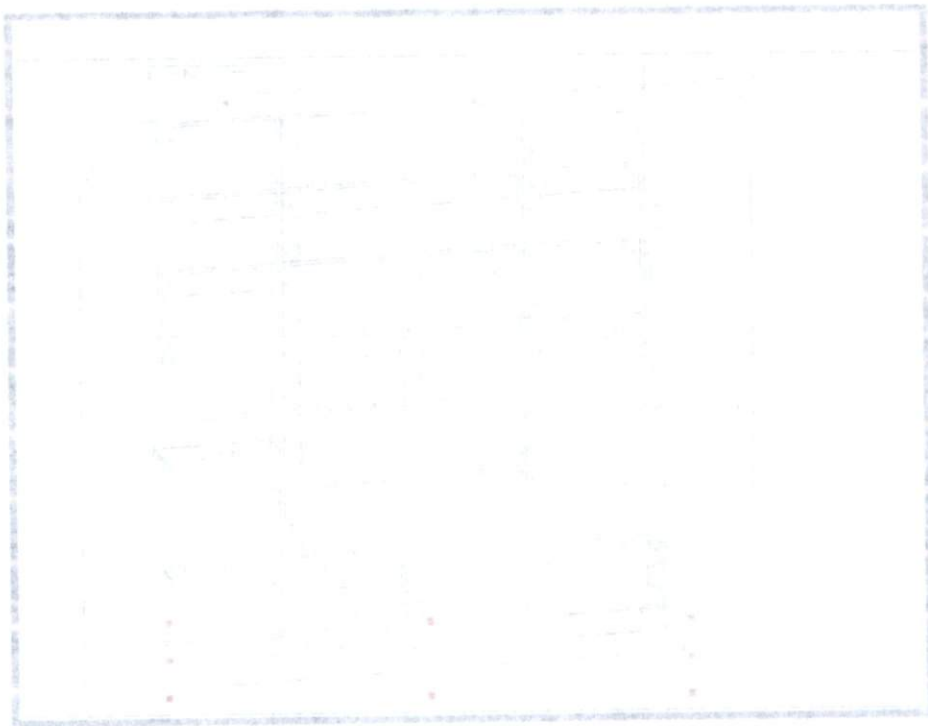


Figura 10. Esquema de la estructura

1	2	3	4
5	6	7	8
9	10	11	12
13	14	15	16

especificaciones de la

La reforma de los sistemas de trabajo en los países de la zona de los países conformes

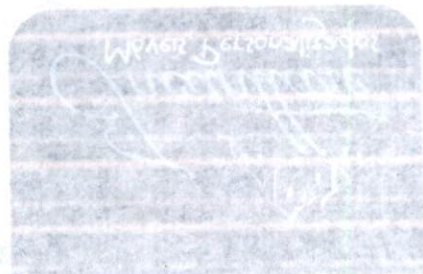
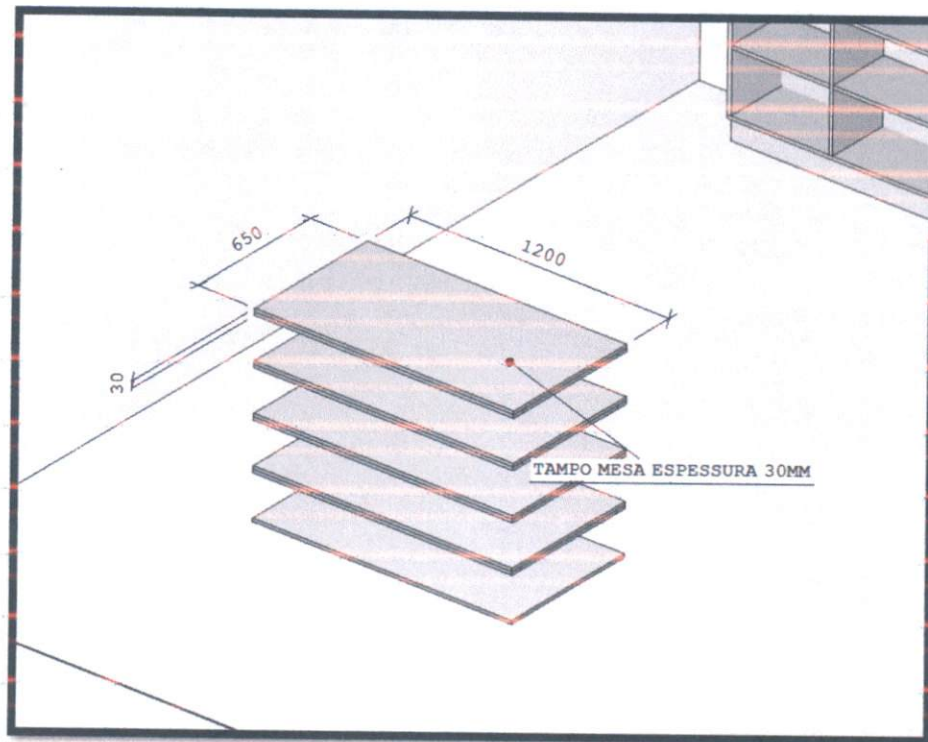


Imagem 20 (sala hora atividade)



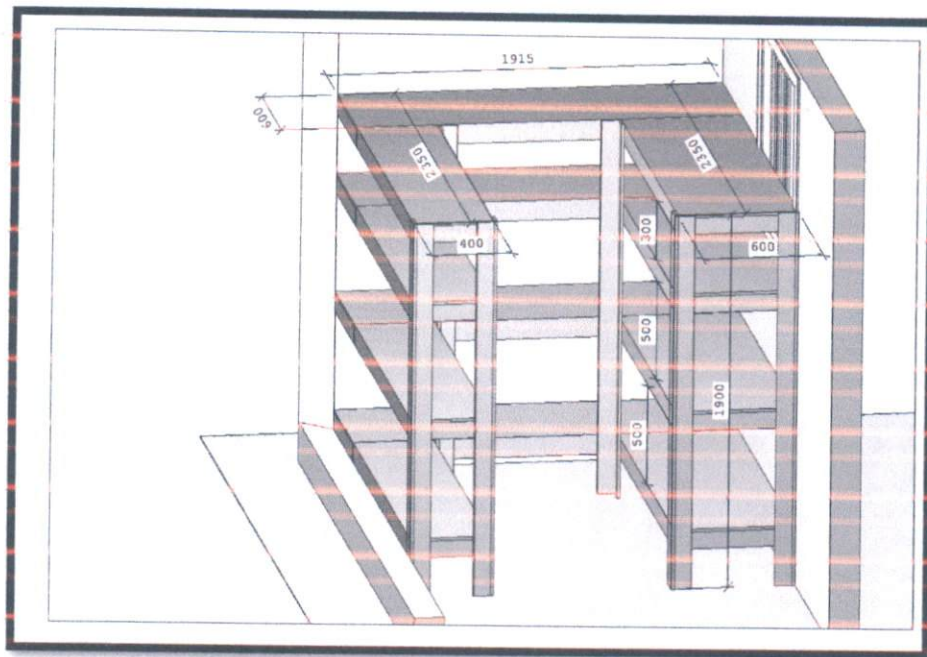
8. DISPENSA DA COZINHA

8.1 Estrutura com 4 prateleiras, fabricado em MDF 15mm na cor Argila Chess do fabricante Arauco, sendo 3 unidades conforme especificações abaixo.

UN	DIMENSÕES LARG. x ALT. x PROF. (mm) ✓	VALOR UNITARIO	TOTAL
01	1750X1900X400	R\$ 702,24	R\$ 702,24 ✓
01	1915X1900X600	R\$ 921,36	R\$ 921,36 ✓
01	1750X1900X600	R\$ 947,76	R\$ 947,76 ✓



Imagem 21 (dispensa da cozinha)



9. REFEITÓRIO

9.1 Bancos fabricados em madeira pinus, envernizados, conforme especificações abaixo.

UN	DIMENSÕES LARG. x ALT. x PROF. (mm)	VALOR UNITARIO	TOTAL
12	3000X450X250	R\$ 350,00	R\$ 4.200,00 ✓

35.716.397/0001-05

MONICA DANIELI CHICHORRO

07602615980

R. CLOTARIO PORTUGAL, 1521

SÃO BERNARDO - CEP 84.600-388

UNIÃO DA VITÓRIA - PR



OFFICE OF THE ATTORNEY GENERAL
STATE OF NEW YORK
ALBANY
OFFICE OF THE ATTORNEY GENERAL
STATE OF NEW YORK
ALBANY



17 - 100-21467-20

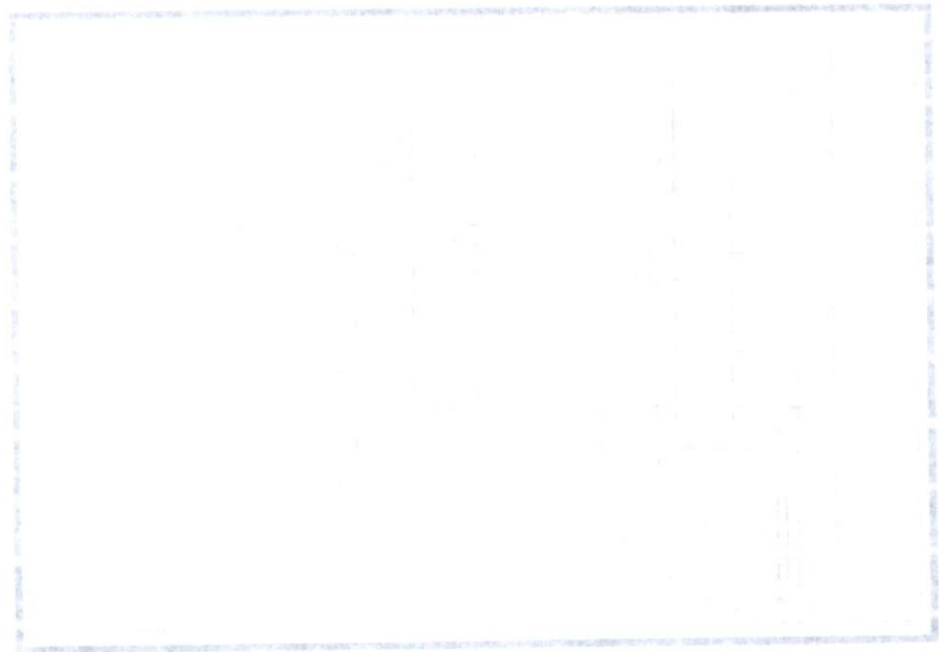
102 32000 102

17 - 100-21467-20

102 32000 102

IN WITNESS WHEREOF, I have hereunto set my hand and the seal of the Office of the Attorney General at Albany, New York, this 17th day of July, 1968.

ALBANY, N.Y.



17 - 100-21467-20

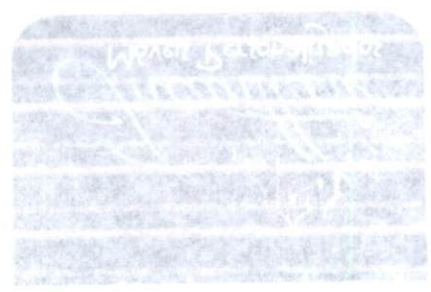
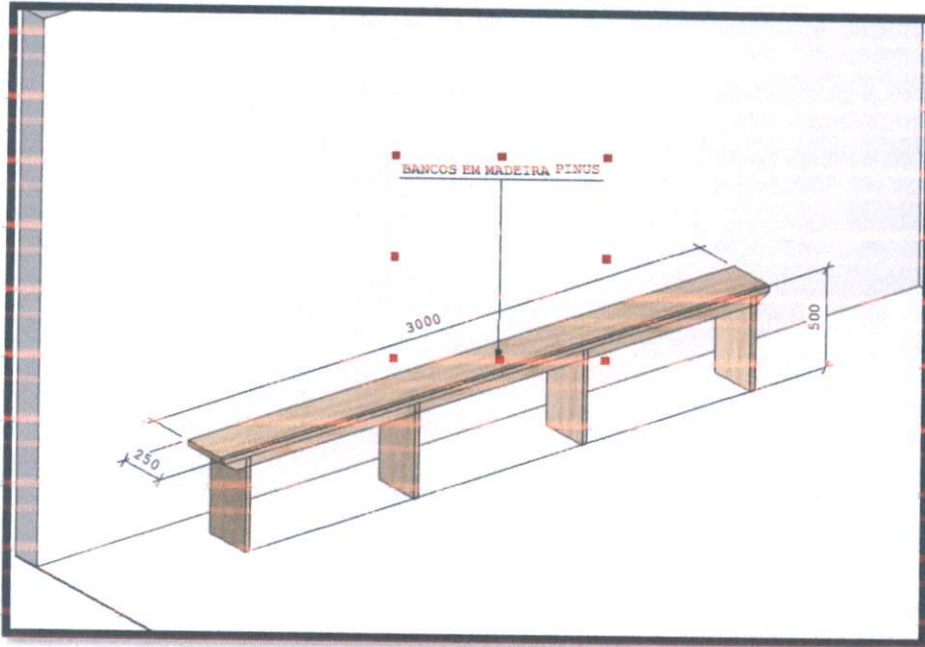


Imagem 22 (refeitório)



Custo total do projeto: **RS 80.210,95**

Monica D. Chichorro
35.716.397/0001-05

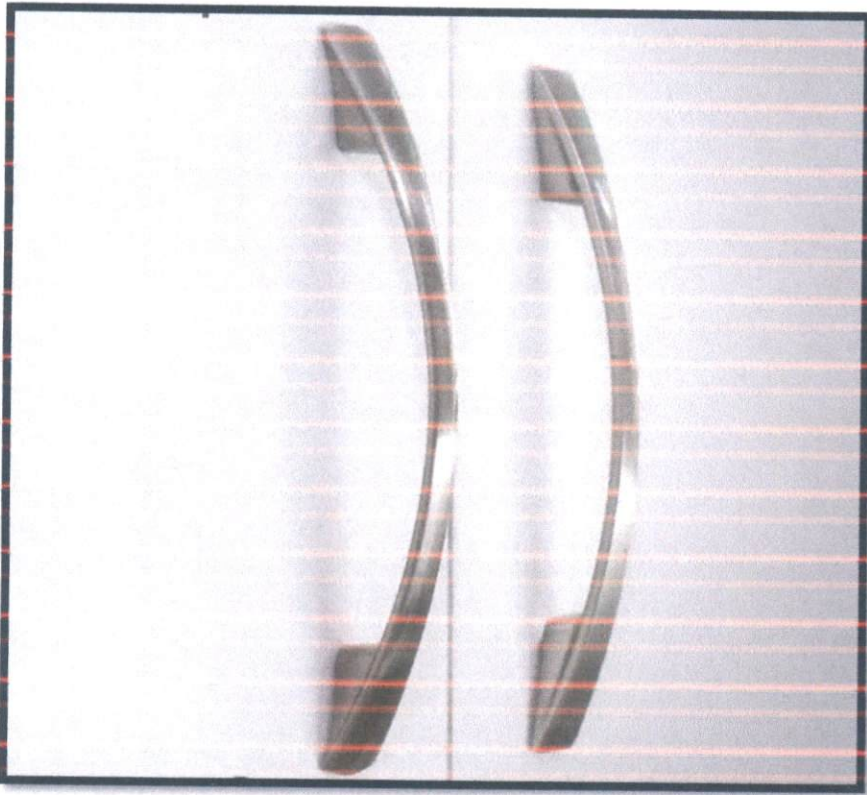
MONICA DANIELI CHICHORRO
07602615980

R. CLOTARIO PORTUGAL, 1521
SÃO BERNARDO - CEP 84.600-388
UNIÃO DA VITÓRIA - PR



ANEXOS

Anexo 01 puxador haste gala 128mm



Anexo 02 puxador perfil de alumínio



ORÇAMENTO

DATA: 20/07/2021

CLIENTE: Núcleo Educacional Jornalista Hermínio Milis

ENDEREÇO: Rua Adão Mibach, s/n - Área Industrial

FONE: (42) 3523-6380

1. INFORMATICA

QT	DESCRIÇÃO	DIMENSÕES LARG. x ALT. x PROF. (mm)	COR	VALOR UNITARIO	TOTAL
01	TAMPO MESA ✓	1650x30x740	CINZA	R\$ 219,25	R\$ 219,25
01	TAMPO MESA ✓	1600x30x740	CINZA	R\$ 213,44	R\$ 213,44
01	TAMPO MESA ✓	2500x30x740	CINZA	R\$ 323,80	R\$ 323,80
06	TAMPO MESA ✓	2730x30x740	CINZA	R\$ 416,72	R\$ 2.500,34
01	FUNDO MESA ✓	600x15x1048	CINZA	R\$ 91,48	R\$ 91,48
01	FUNDO MESA ✓	600x15x1049	CINZA	R\$ 91,48	R\$ 91,48
05	FUNDO MESA ✓	600x15x1200	CINZA	R\$ 104,54	R\$ 522,72
04	FUNDO MESA ✓	600x15x1199	CINZA	R\$ 104,54	R\$ 418,18
03	FUNDO MESA ✓	600x15x1198	CINZA	R\$ 104,54	R\$ 313,63
01	FUNDO MESA ✓	600x15x1250	CINZA	R\$ 108,90	R\$ 108,90
01	FUNDO MESA ✓	600x15x1298	CINZA	R\$ 113,26	R\$ 113,26
01	MESA EM L ✓	2000X1950X60X75	CINZA	R\$ 1.116,59	R\$ 1.116,59
01	GAVETEIRO COM 4 GAVETAS ✓	500X650X550	CINZA	R\$ 849,02	R\$ 849,02
01	AÉREO EM L COM 7 PORTAS ✓	1950X2000X900x350	CINZA	R\$ 2.407,55	R\$ 2.407,55
01	REFORMA EM BALCÃO COM 6 PORTAS E 6 GAVETAS ✓		CINZA	R\$ 1.195,70	R\$ 1.195,70
09	PINTURA PARA PÉS DE MESA ✓		CINZA	R\$ 110,00	R\$ 990,00

2. SECRETARIA

QT	DESCRIÇÃO	DIMENSÕES LARG. x ALT. x PROF. (mm)	COR	VALOR UNITARIO	TOTAL
02	TAMPO MESA	540X800X30	BEGE	R\$ 32,67	R\$ 65,34
01	TAMPO MESA	625X610X30	BEGE	R\$ 27,06	R\$ 27,06
01	TAMPO MESA	1420X610X30	BEGE	R\$ 57,75	R\$ 57,75



[Handwritten signature]

01	TAMPO MESA	800X610X30	BEGE	R\$ 30,14	R\$ 30,14
01	TAMPO MESA	820X610X30	BEGE	R\$ 30,69	R\$ 30,69
02	BALCÃO COM 2 PORTAS, 4 GAVETAS E COM 1 ESPAÇO PARA CPU	1655X420X780	BEGE	R\$ 1.285,28	R\$ 2.570,57
02	MESA EM L	1100X2050X500X815	BEGE	R\$ 858,00	R\$ 1.716,00
01	BALCÃO 4 PORTAS COM CANTO	2050X780X620	BEGE	R\$ 1.515,80	R\$ 1.515,80

3. SALA DE AULA

QT	DESCRIÇÃO	DIMENSÕES LARG. x ALT. x PROF. (mm)	COR	VALOR UNITARIO	TOTAL
09	ARMÁRIO COM 8 PORTAS, 4 COM CHAVE	1600X2000X400	CINZA	R\$ 2.442,00	R\$ 21.978,00

4. BANDA

QT	DESCRIÇÃO	DIMENSÕES LARG. x ALT. x PROF. (mm)	COR	VALOR UNITARIO	TOTAL
01	ARMÁRIO COM 24 PORTAS	5720X2860X600	CINZA	R\$ 10.793,15	R\$ 10.793,15

5. COZINHA

QT	DESCRIÇÃO	DIMENSÕES LARG. x ALT. x PROF. (mm)	COR	VALOR UNITARIO	TOTAL
01	ARMÁRIO AEREO COM 10 PORTAS	5140X1200X500	ARGILA	R\$ 4.286,22	R\$ 4.286,22
01	ARMÁRIO AEREO COM 8 PORTAS	3200X1290X500	ARGILA	R\$ 3.141,95	R\$ 3.141,95
01	BALCÃO GAVETEIRO COM 7 GAVETAS	500X1420X500	ARGILA	R\$ 1.383,80	R\$ 1.383,80
01	BALCÃO GAVETEIRO COM 4 GAVETAS	844X750X520	ARGILA	R\$ 1.006,28	R\$ 1.006,28
01	BALCÃO 5 PORTAS	2530X700X550	ARGILA	R\$ 1.395,20	R\$ 1.395,20
01	PRATELEIRA	831X514X15	ARGILA	R\$ 60,98	R\$ 60,98
01	MOLDURA COM 2 PORTAS	843X779X100	ARGILA	R\$ 325,60	R\$ 325,60
01	PRATELEIRA	841X514X15	ARGILA	R\$ 63,89	R\$ 63,89
01	MOLDURA COM 2 PORTAS	871X779X100	ARGILA	R\$ 331,67	R\$ 331,67
01	PRATELEIRA	850X514X15	ARGILA	R\$ 63,89	R\$ 63,89
01	MOLDURA COM 2 PORTAS	880X779X100	ARGILA	R\$ 332,73	R\$ 332,73
01	PRATELEIRA	1540X415X15	ARGILA	R\$ 116,16	R\$ 116,16
01	MOLDURA COM 2 PORTAS	882X780X100	ARGILA	R\$ 332,73	R\$ 332,73



[Handwritten signature]

01	PRATELEIRA	1390X514X15	ARGILA	R\$ 104,54	R\$ 104,54
01	MOLDURA COM 2 PORTAS	1080X514X100	ARGILA	R\$ 352,53	R\$ 352,53
01	PRATELEIRA	998X514X15	ARGILA	R\$ 75,50	R\$ 75,50
01	MOLDURA COM 2 PORTAS	1028X740X100	ARGILA	R\$ 358,60	R\$ 358,60
01	PRATELEIRA	1487X514X15	ARGILA	R\$ 111,80	R\$ 111,80
02	MOLDURA COM 2 PORTAS	615X637X100	ARGILA	R\$ 195,40	R\$ 390,81
01	PRATELEIRA	827X514X15	ARGILA	R\$ 62,44	R\$ 62,44
01	MOLDURA COM 2 PORTAS	857X743X100	ARGILA	R\$ 321,64	R\$ 321,64

6. SALA PEDAGOGA

QT	DESCRIÇÃO	DIMENSÕES LARG. x ALT. x PROF. (mm)	COR	VALOR UNITARIO	TOTAL
01	ARMÁRIO 12 PORTAS	4850X1100X550	CINZA	R\$ 3.819,29	R\$ 3.819,29
01	ARMÁRIO 2 PORTAS	800X1900X400	CINZA	R\$ 1.107,83	R\$ 1.107,83
02	MESA EM L COM GAVETEIRO	1100X2000X800X540	CINZA	R\$ 1.675,87	R\$ 3.351,74
01	MESA DE REUNIÃO	2000X800X1000	CINZA	R\$ 885,72	R\$ 885,72

7. SALA HORA ATIVIDADE

QT	DESCRIÇÃO	DIMENSÕES LARG. x ALT. x PROF. (mm)	COR	VALOR UNITARIO	TOTAL
05	TAMPO DE MESA	1200X30X650	CINZA	R\$ 150,43	R\$ 752,18
05	PINTURAS DOS PÉS		CINZA	R\$ 110,00	R\$ 550,00
01	ESTANTE PARA LIVROS	1900X2150X300	CINZA	R\$ 1.537,93	R\$ 1.537,93

8. DISPENSA DA COZINHA

QT	DESCRIÇÃO	DIMENSÕES LARG. x ALT. x PROF. (mm)	COR	VALOR UNITARIO	TOTAL
01	4 PRATELEIRAS COM ESTRUTURA	1750X1900X400	ARGILA	R\$ 772,46	R\$ 772,46
01	4 PRATELEIRAS COM ESTRUTURA	1915X1900X600	ARGILA	R\$ 1.013,50	R\$ 1.013,50
01	4 PRATELEIRAS COM ESTRUTURA	1750X1900X600	ARGILA	R\$ 1.042,54	R\$ 1.042,54

9. REFEITÓRIO

QT	DESCRIÇÃO	DIMENSÕES LARG. x ALT. x PROF. (mm)	COR	VALOR UNITARIO	TOTAL



[Handwritten signature]

01	DESCRIÇÃO	(mm) LARG. x ALT. x PROF. DIMENSÕES	COD	UNITARIO VALOR	TOTAL
----	-----------	---	-----	-------------------	-------

8. REFETÓRIO

01	COM ESTRUÇURA SABONETEIRA	1120X1000X000	ALGIDA	R\$ 1.045,00	R\$ 1.045,00
01	COM ESTRUÇURA SABONETEIRA	1120X1000X000	ALGIDA	R\$ 1.045,00	R\$ 1.045,00
01	COM ESTRUÇURA SABONETEIRA	1120X1000X000	ALGIDA	R\$ 1.045,00	R\$ 1.045,00
01	DESCRIÇÃO	(mm) LARG. x ALT. x PROF. DIMENSÕES	COD	UNITARIO VALOR	TOTAL

8. DISPENSA DA COZINHA

01	ESTANTE PARA FABOS	1000X1200X300	ALUM	R\$ 1.000,00	R\$ 1.000,00
02	PLACAS DE MESA	1300X300X000	ALUM	R\$ 1.000,00	R\$ 1.000,00
01	DESCRIÇÃO	(mm) LARG. x ALT. x PROF. DIMENSÕES	COD	UNITARIO VALOR	TOTAL

1. SALA PARA ATIVIDADE

01	MESA DE REUNIÃO CAVETEIRO	3000X800X1000	ALUM	R\$ 888,00	R\$ 888,00
02	MESA EM L COM SABONETEIRA	1100X2000X000	ALUM	R\$ 1.700,00	R\$ 1.700,00
01	PLACAS DE MESA	1300X300X000	ALUM	R\$ 1.000,00	R\$ 1.000,00
01	DESCRIÇÃO	(mm) LARG. x ALT. x PROF. DIMENSÕES	COD	UNITARIO VALOR	TOTAL

2. SALA PEDAGOGICA

01	MOLDBOY COM 2 PORTAS	825X1425X100	ALGIDA	R\$ 152,00	R\$ 152,00
01	PORTAS	825X1425X100	ALGIDA	R\$ 152,00	R\$ 152,00
02	MOLDBOY COM 2 PORTAS	825X1425X100	ALGIDA	R\$ 152,00	R\$ 152,00
01	PORTAS	825X1425X100	ALGIDA	R\$ 152,00	R\$ 152,00
01	MOLDBOY COM 2 PORTAS	825X1425X100	ALGIDA	R\$ 152,00	R\$ 152,00
01	PORTAS	825X1425X100	ALGIDA	R\$ 152,00	R\$ 152,00
01	MOLDBOY COM 2 PORTAS	825X1425X100	ALGIDA	R\$ 152,00	R\$ 152,00
01	PORTAS	825X1425X100	ALGIDA	R\$ 152,00	R\$ 152,00
01	DESCRIÇÃO	(mm) LARG. x ALT. x PROF. DIMENSÕES	COD	UNITARIO VALOR	TOTAL

12	BANCOS EM MADEIRA PINUS ENVERNIZADA	3000X450X250	PINUS	R\$ 385,00	R\$ 4.620,00
----	---	--------------	-------	------------	--------------

VALOR TOTAL: R\$ 88.232,05

VALIDADE DO ORÇAMENTO DE 20 DIAS A PARTIR DO DIA 20 DE JULHO 2021.

OBSERVAÇÕES: Orçamento realizado conforme solicitado. Quaisquer alterações ou itens não existentes no orçamento serão cobrados à parte mediante prévia aprovação.



FBR Decor - Ambientes Planejados

Rua D. Pedro II, 1112. Bairro São Bernardo, União da Vitória - PR.

CNPJ 26.982.978/00001-90 - I.E. Isento

Telefone para contato: (42) 99843-8383

e-mail: fbrdecor.ambientesplanejados@gmail.com - facebook: www.facebook.com/rbambientesplanejados



Marcenaria Elvis Mazzi

CNPJ: 33.078.400/0001-79

Núcleo Educacional Jornalista Hermínio Milis

PRANCHA 01

Cozinha

Lado A: Balcão: 08 portas

16 dobradiças retas com calço fixo
08 puxadores tipo barra de alumínio
04 prateleiras em MDF 15 mm
MDF de 15 mm cor branco liso

Total: R\$ 1.625,00

Lado B: Balcão: 12 portas

24 dobradiças retas com calço fixo
12 puxadores tipo barra de alumínio
06 prateleiras em MDF 15 mm
MDF de 15 mm cor branco liso

Total: R\$ 2.217,50

Total: R\$3.840,50



PRANCHA 02

Cozinha

Lado C: Aéreos: 04 portas
04 prateleiras
04 puxadores tipo barra de alumínio
08 dobradiças retas com calço fixo
MDF de 15 mm cor branco liso

Total: R\$ 2.600,00

Gaveteiro: 01 gaveteiro
08 corrediças telescópica
04 puxadores tipo barra de alumínio
Soleira em mármore
MDF de 15 mm cor branco liso

Total: R\$ 737,00

Lado D: Aéreo: 08 portas
16 dobradiças retas com calço fixo
08 puxadores tipo barra de alumínio

Total: R\$ 7.162,00

Lado D: Balcão: 06 portas
04 gavetas
12 dobradiças retas com calço fixo
06 puxadores tipo barra de alumínio
08 corrediças telescópica
Soleira e tampo em mármore
MDF branco liso

Total: R\$ 2.970,00

Total: R\$13.469,00



PRANCHA 03

Secretária

Tampo do balcão de atendimento: Reforma: Lixação e pintura em bege
MDF duplo 3 cm

Total: R\$ 2.200,00

Lado A: Balcão: 10 dobradiças com amortecedor
13 puxadores tipo alça
08 corrediças telescópica
Fundo cor branca
Prateleiras cor branca
MDF bege

Total: R\$ 4.500,00

Lado B: Balcão: 06 dobradiças com amortecedor
03 puxadores tipo alça
Fundo cor branca
Prateleiras cor branca
MDF bege

Total: R\$ 2.350,00

Escrivaninhas: 02 escrivaninhas novas
08 sapatas plásticas U
MDF bege

Gaveteiros: 02 gaveteiros novos
16 corrediças telescópica
08 puxadores tipo barra de alumínio
MDF de 15 mm cor bege

Total: R\$ 6.154,00

Total: R\$15.224,00



PRANCHA 04

Salas de aula

Armários: 09 armários novos
216 dobradiças retas com calço fixo
72 puxadores tipo alça 5"
36 cilindros para fechaduras
Fundo de eucatex branco 2,5 mm
Estrutura e portas 15 mm
MDF de 15 mm cor bege

Total: R\$ 4.143,00 cada (09 un)= R\$ 37.287,00

Total: R\$ 37.287,00



PRANCHA 05

Laboratório de informática (3 pranchas)

Lado A: 01 Balcão

04 dobradiças retas com calço fixo
02 puxadores tipo alça
Fundo eucatex branco
Prateleira branca
MDF 15 mm cinza

Lado B: 01 Balcão

04 dobradiças retas com calço fixo
02 puxadores tipo alça
08 corrediças telescópica
Fundo eucatex branco
Prateleira branca
MDF 15 mm cinza

Total: R\$ 5.280,00

Escrivaninha: 01 escrivaninha

04 sapatas plásticas U
MDF 15 mm cinza

Total: R\$ 1.010,00

Total: R\$6.290,00



PRANCHA 05 (02)

Laboratório de informática

Lado A: Armário aéreo

06 dobradiças retas com calço fixo
03 puxadores tipo alça
Fundo eucatex branco
Prateleira branca
MDF 15 mm cinza

Lado B: Armário aéreo

08 dobradiças retas com calço fixo
04 puxadores tipo alça
Fundo eucatex branco
Prateleira branca
MDF 15 mm cinza

Total: R\$ 4.854,00

Total: R\$4.854,00



PRANCHA 05 (02)

Laboratório de informática

Balcão: 01 Balcão para reforma

Lixação e pintura em cinza
Troca de tampo
10 dobradiças retas com calço fixo (novos)
10 corrediças telescópica (novos)
05 Puxador tipo alça

Total: R\$ 1.412,00

Tampos de mesas: 1,20x0,65 - 04 tampos para reforma
Troca de tampo
Pintura dos pés em cinza
MDF de 90x65 p/ fechamento - 15 mm
Cor cinza

Total: R\$ 470,50 cada (4 un)= R\$ 1.882,00

Tampo de mesa: 1,60x0,74 - 01 tampo para reforma
Troca de tampo
Pintura dos pés em cinza
MDF de 1,30x0,65 p/ fechamento - 15 mm
Cor cinza

Total: R\$ 765,00

Tampo de mesa: 1,65x0,74 - 01 tampo para reforma
Troca de tampo
Pintura dos pés em cinza
MDF de 1,35x0,65 p/ fechamento - 15 mm
Cor cinza

Total: R\$ 772,00



Tampos de mesas: 2,75x0,74 - 06 tampos para reforma
Troca de tampo
Pintura dos pés em cinza
MDF de 90x65 p/ fechamento - 15 mm
Cor cinza

Total: R\$ 893,00 cada (6 un)= R\$ 5.358,00

Armarinho: 01 armarinho para reforma
02 puxadores tipo alça
Lixação e pintura em cinza

Total: R\$ 417,00

Total: R\$11.528,00



PRANCHA 06

Hora da atividade

Estante: 01 estante (novo)
Prateleira em MDF 18 mm
Estrutura 15 mm
Fundo em MDF 6MM
MDF cinza

Total: R\$ 2.850,00



PRANCHA 07

Sala da banda

Roupeiro: 01 roupeiro novo
04 puxadores em alumínio
MDF de 15 mm cor bege
03 tubos cabideiro de alumínio cromado
Trilho anodizado superior e inferior

Total: R\$ 15.870,00



PRANCHA 08

Sala da pedagoga

Lado A: 02 balcões

36 dobradiças retas com calço fixo
12 puxadores tipo alça
Fundo eucatex branco
Prateleira branca
MDF bege

Total: R\$ 3.430,00

Lado B: 01 balcão

10 dobradiças retas com calço fixo
05 puxadores tipo alça
Fundo eucatex branco
Prateleira branca
MDF bege

Áereo: 01 estante

Fundo eucatex branco
Prateleiras brancas em MDF 18 mm
Estrutura em MDF 18 mm
MDF bege

Total: R\$ 3.600,00

Escrivaninhas: 02 escrivaninhas novas

08 sapatas plásticas U
MDF bege

Gaveteiros: 02 gaveteiros novos

16 corrediças telescópica
08 puxadores tipo barra de alumínio
MDF de 15 mm cor bege

Total: R\$ 4.660,00



Lado C: Mesa
Pés de madeira
Pintura bege
Tampo em MDF bege 20 mm

Total: R\$ 835,00



Total: R\$ 12.525,00

PRANCHA 09

Dispensa (cozinha): 3 armários - Prateleiras em MDF 18 mm
Estrutura em madeira
Prateleiras brancas



Total: R\$ 5.240,00

PRANCHA 10

Refeitório: Bancos: 12 bancos de madeira de pinheiro
Pintura: branco liso PU

Total: R\$ 480,00 cada (12 un)= R\$ 5.760,00

Valor total= R\$ 134.737,50

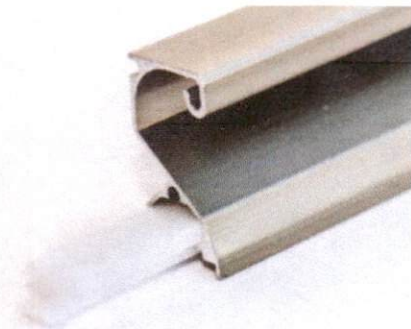


Materiais a serem utilizados

Dobradiças retas com calço fixo:



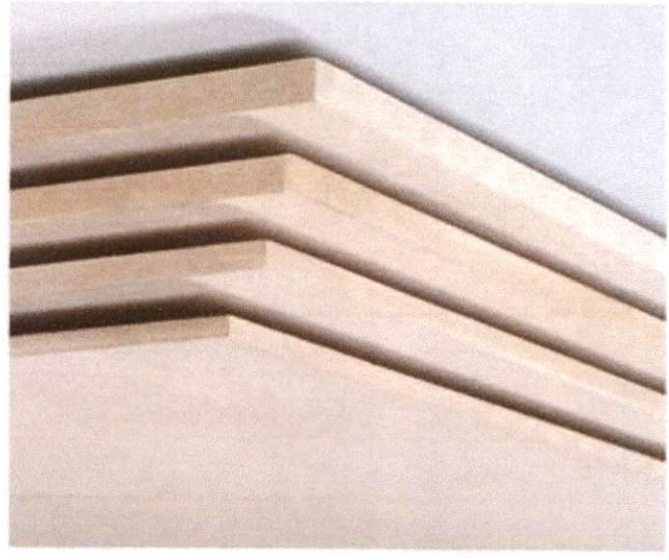
Puxador tipo barra de alumínio: (Cozinha)



Pref. Mun. de Porto
FLS. 62
de Licitação



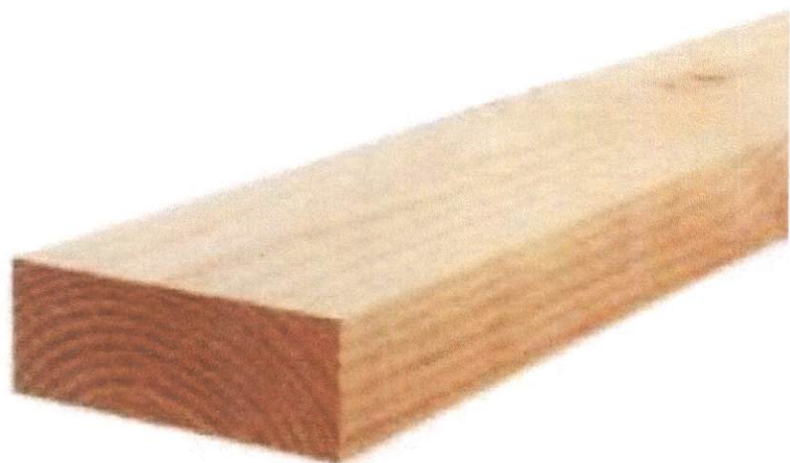
- MDF 20 mm
- MDF 18 mm
- MDF 15 mm
- MDF 6 mm



B4010 a B4028ZN

Corrediga telescópica

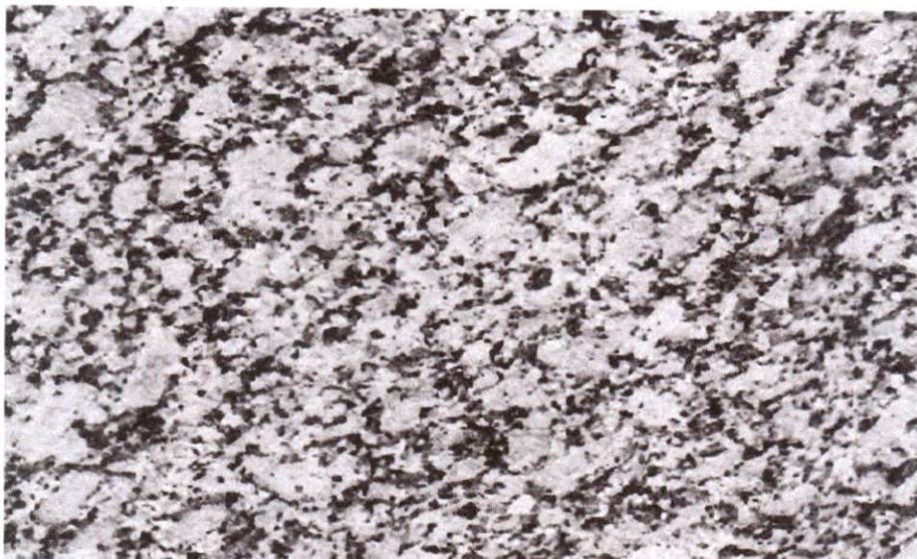
Madeira de pinheiro



Puxador tipo alça (GALLA)



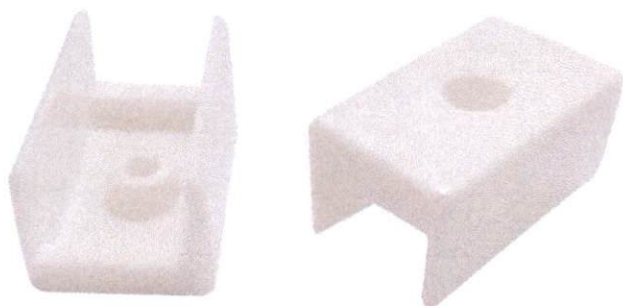
Mármore



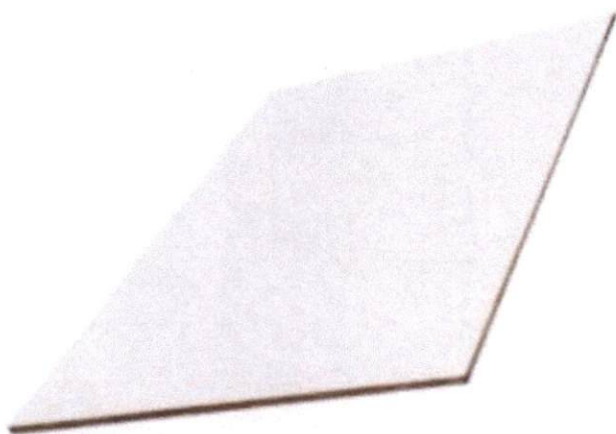
Cilindro para fechadura



Sapata plástica U



Eucatex 2,5 mm



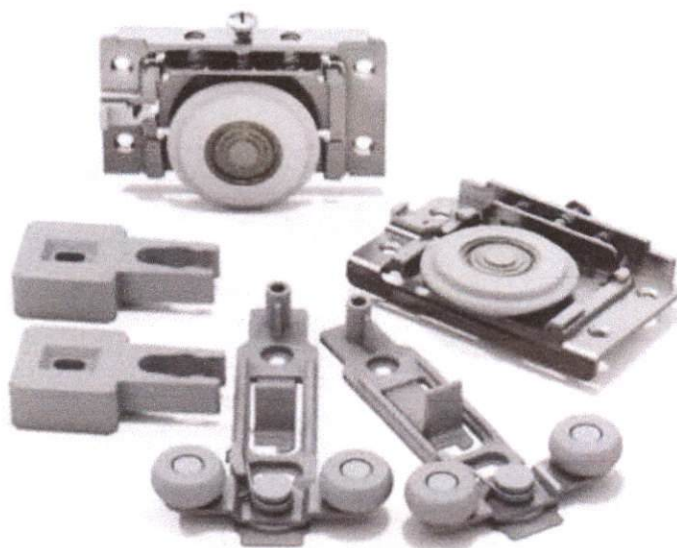
Tubo Cabideiro de alumínio cromado



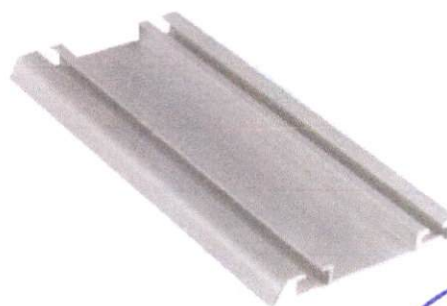
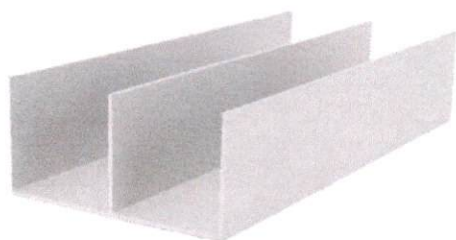
Rodinhas incolor sem freio



Kit deslizante sobreposto



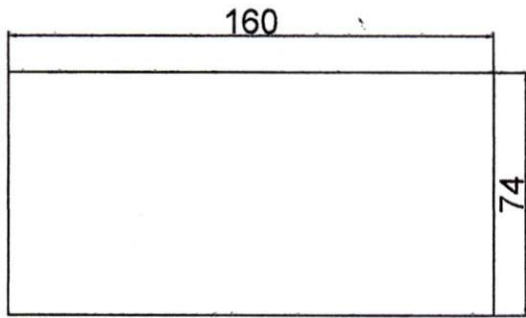
Trilho anodizado inferior e superior



PRODUCED BY AN AUTODESK STUDENT VERSION

PRODUCED BY AN AUTODESK STUDENT VERSION

ION

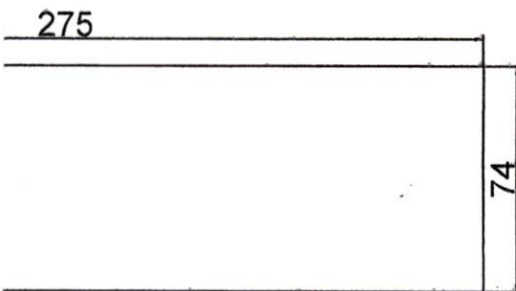


1 mesas
Troca de tampo e pintura em cinza
MDF de 130x65 p/ fechamento - 15 mm

882,00

Tampo
Escala: 1/25

R\$ 765,00



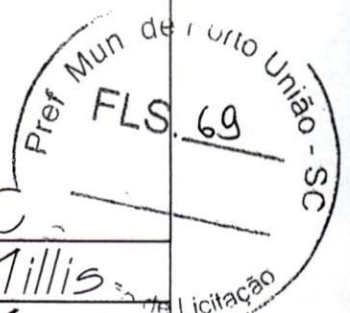
em cinza
ento - 15 mm

R\$ 5.358,00



o e pintura em cinza

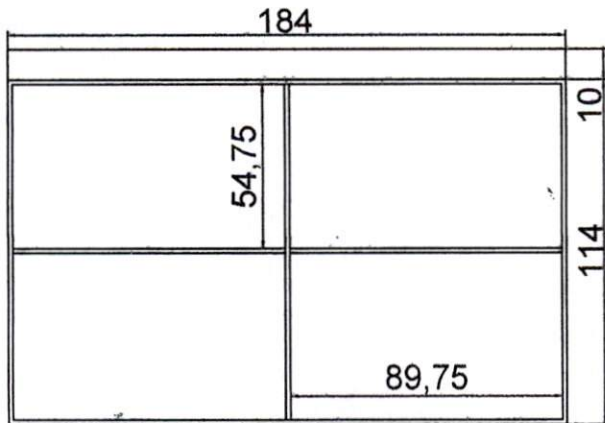
R\$ 417,00



Porto União - SC
Escola Herminio Millis
Marcenaria Elvis Mazzi
Total P5: R\$11.528,00
Prancha 05 (3)

PROI

ION

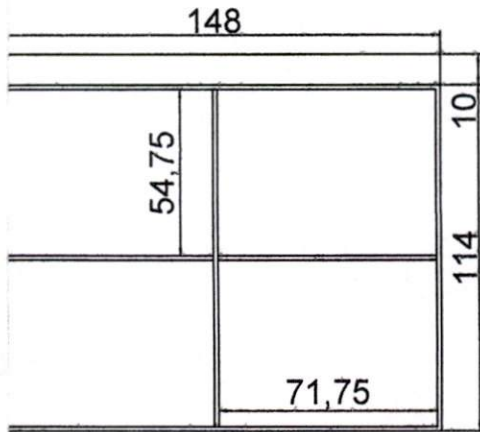


Fundo eucatex branco
 Prateleira branca
 Profundidade: 45 cm
 MDF 15 mm cinza

Aberto

Lado A - Áereo

Escala: 1/25



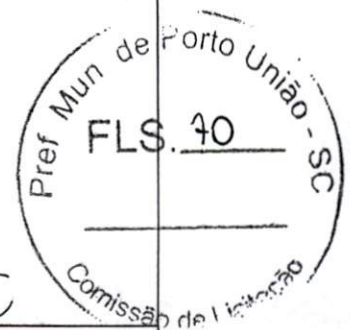
Fundo eucatex branco
 Prateleira branca
 Profundidade: 45 cm
 MDF 15 mm cinza

Aberto

Lado B - Áereo

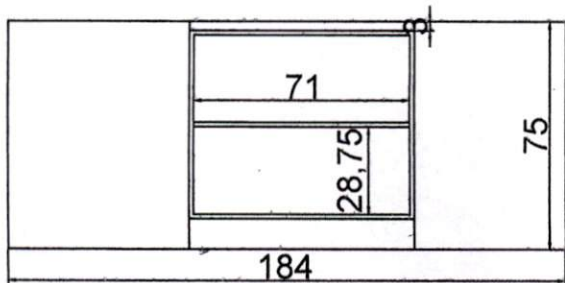
Escala: 1/25

R\$ 4.854,00



Porto União - SC
 Escola Herminio Millis
 Marcenaria Elvis Mazzi
 Total P5: R\$4.854,00
 Prancha 05 (02)

PROJ

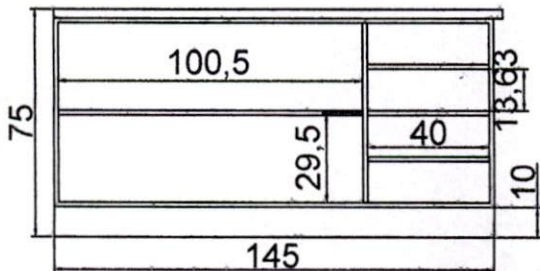


Fundo eucatex branco
 Prateleira branca
 Profundidade: 50 cm
 MDF 15 mm cinza

Aberto

Lado A

Escala: 1/25



Fundo eucatex branco
 Prateleira branca
 Profundidade: 50 cm
 MDF 15 mm cinza

Aberto

Lado B

Escala: 1/25

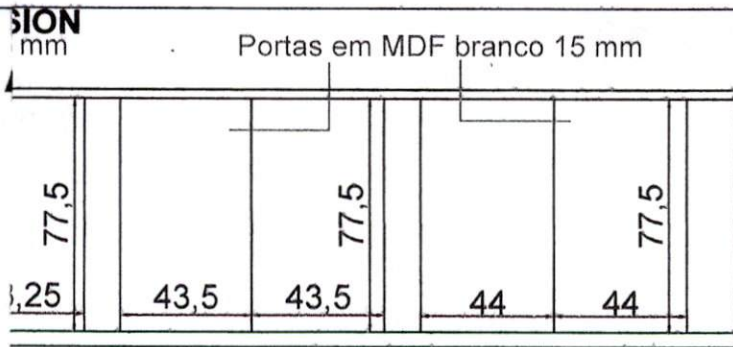
R\$ 5.280,00



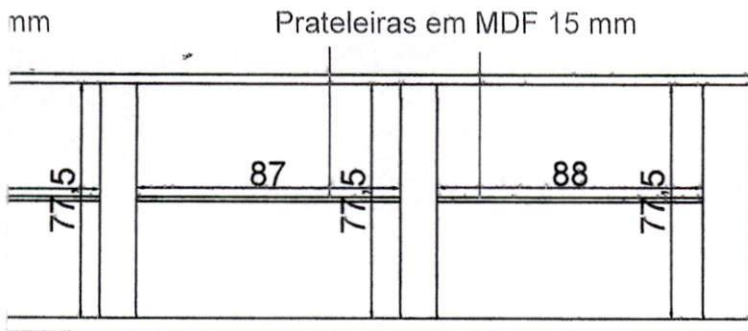
Porto União - SC
 Escola Termino Millis
 Marcenaria Elvis Mazzi
 Total P5: R\$6.290,00
 Prancha 05

PRODUCED BY AN AUTODESK STUDENT VERSION

PRODUCED BY AN AUTODESK STUDENT VERSION



Vista A fechado



Vista A aberto

R\$ 1.625,00



Vista B fechado



Vista B aberto

R\$ 2.217,50

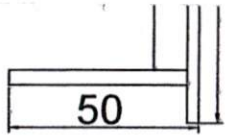


Porto União - SC
 Escola Termino Millis
 Marcenaria Elvis Mazzi
 Total P1: R\$ 3.840,50
 Prancha 01

nte

PROD

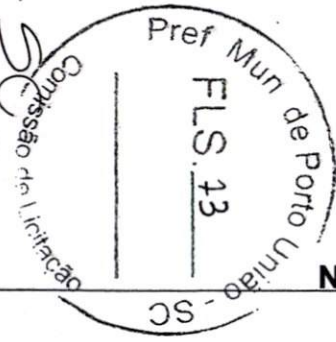
NO



5.760,00

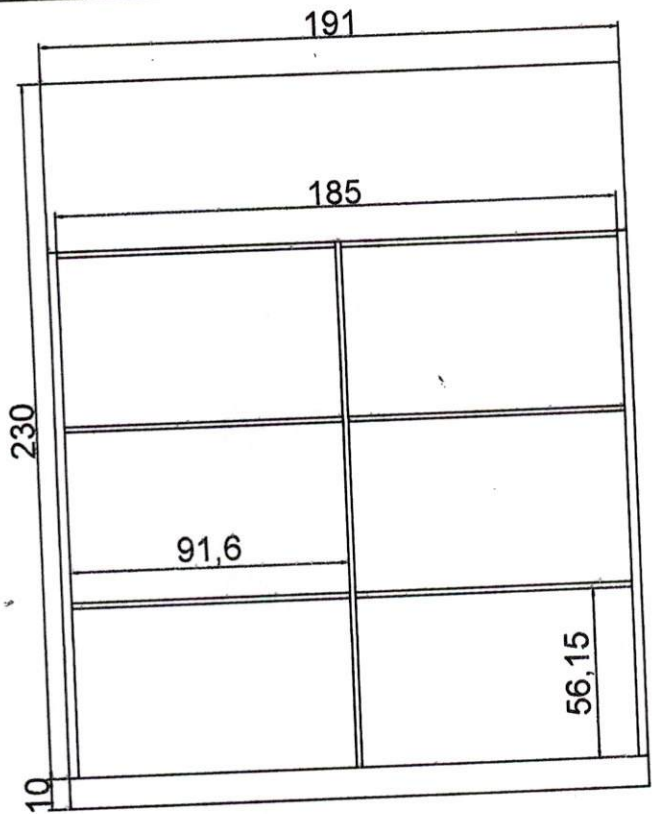
PRO

Porto União - SC
 Escola Termino Millis
 Marcenaria Elvis Mazzi
 Total 10: R\$ 5.760,00
 Pancha 10



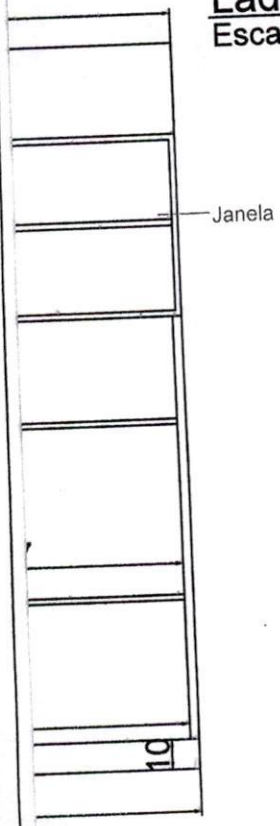
PRODUCED BY AN AUTODESK STUDENT VERSION

PRODUCED BY AN AUTODESK STUDENT VERSION



Prateleiras em MDF 18 mm
 Estrutura de madeira
 Prateleira branca
 Pintura em branco
 Profundidade: 54 cm

Lado B
 Escala: 1/25



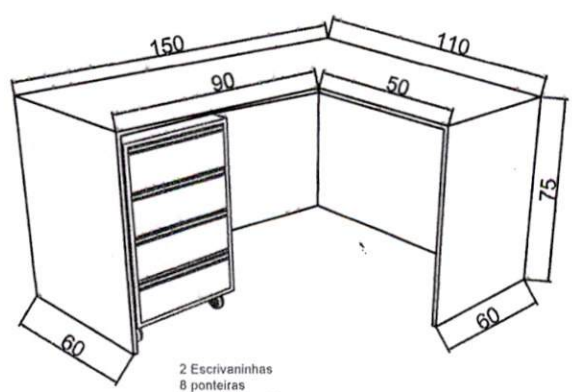
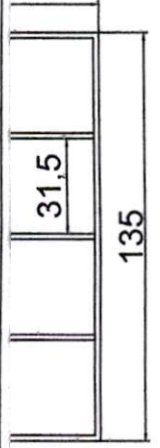
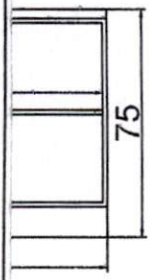
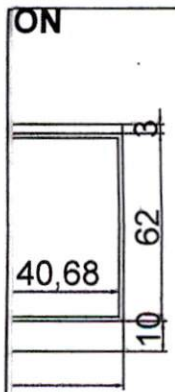
R\$ 5.240,00

Porto União - SC
 Escola Herminio Millis
 Marcenaria Elvis Mazzi
 Total P9: R\$5.240,00
 Prancha 09

PRO

PRODUCED BY AN AUTODESK STUDENT VERSION

PRODUCED BY AN AUTODESK STUDENT VERSION



2 Escrivatinhas
8 ponteiros
Profundidade: 60 cm
MDF bege

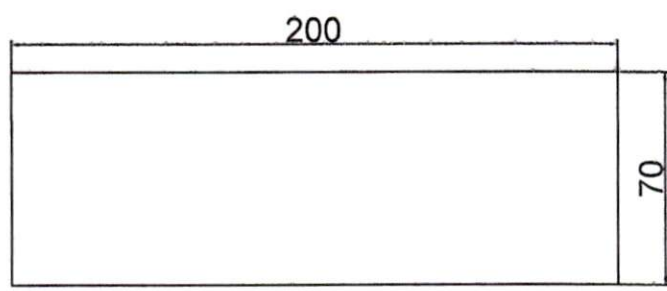


2 Gaveteiros
8 puxadores tipo barra de alumínio
8 rodinhas
Profundidade: 55 cm
MDF bege

Lado B - Escrivatinhas
Sem escala

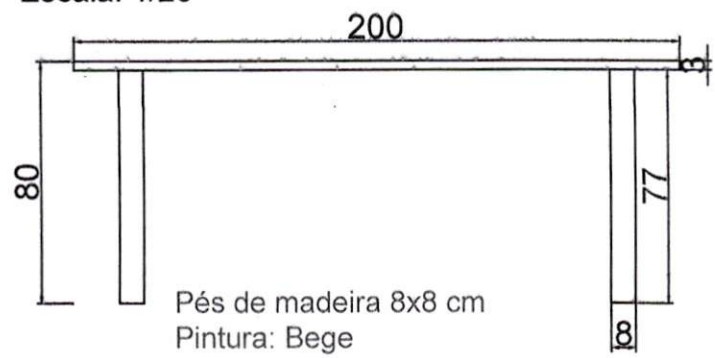
Lado B - Gaveteiros
Sem escala

R\$ 4.660,00



Tampo da mesa
MDF bege

Lado C
Escala: 1/25



Pés de madeira 8x8 cm
Pintura: Bege

Lado C
Escala: 1/25

R\$ 3.600,00

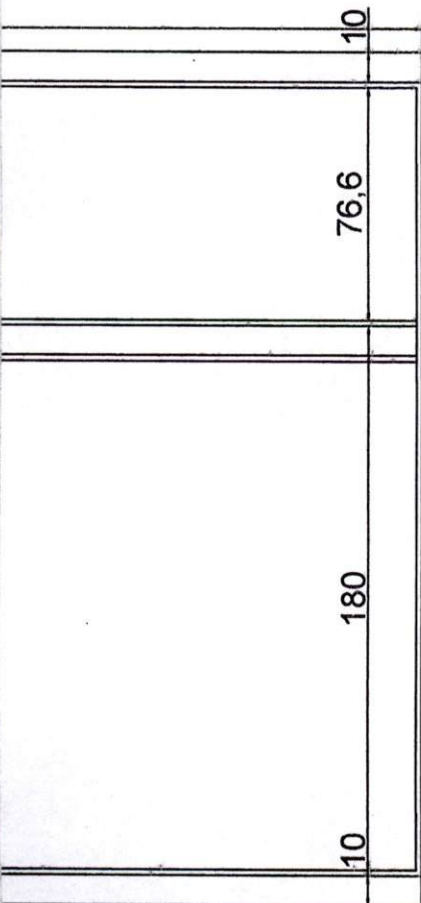
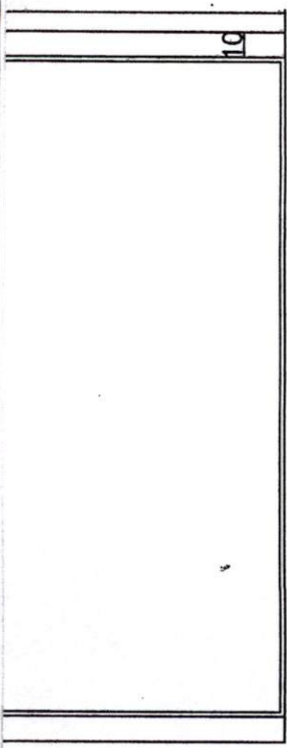
R\$ 835,00



Porto União - SC
Escola Herminio Millis
Marcenaria Elvis Mazzi
Total P8: R\$ 12.525,00
Prancha 08

PRO

ION



R\$ 15.870,00

o superior e inferior
0 cm

PRO

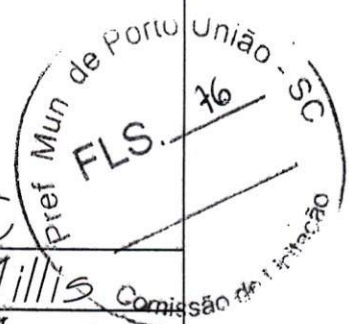
Porto União - SC

Escola Herminio Millis

Marcenaria Elvis Mazzi

Total P7: R\$15.870,00

Prancha 07



PRODUCED BY AN AUTODESK STUDENT VERSION

PRODUCED BY AN AUTODESK STUDENT VERSION

11.4 207

R\$ 2.850,00



Porto União - SC
Escola Herminio Millon
Marcenaria Elvis Mazzi
Total PG: R\$ 2.850,00
Prancha 06

ION

PRO

SION

teleiras em MDF 15 mm

		47,98
45		
		97,45
146,4		

Aberto

e eucatex branco 2.5 mm
as em MDF 15 mm Branco
a e portas 15 mm
za

R\$ 37.287,00



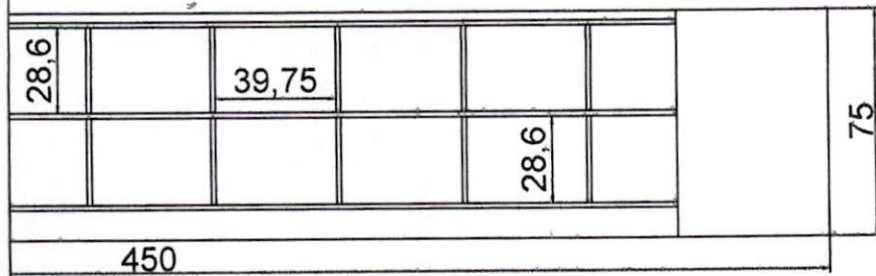
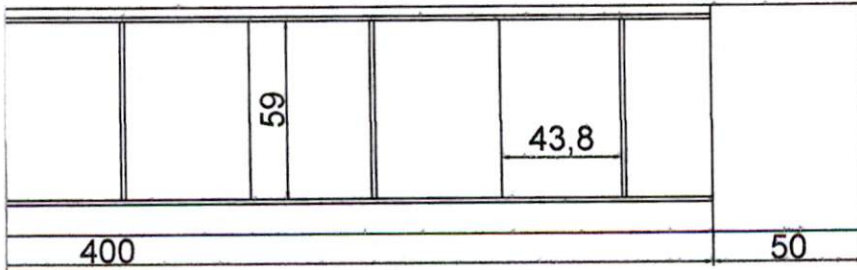
Porto União - SC
Escola Termino Millis
Marcenaria Elvis Mazzi
Total P4: R\$ 37.287,00
Prancha 04

PRODUCED BY AN AUTODESK STUDENT VERSION

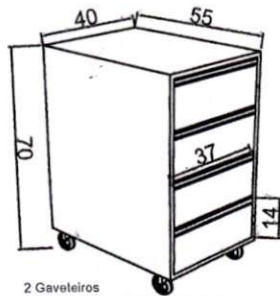
PRODUCED BY AN AUTODESK STUDENT VERSION

PROD

SION



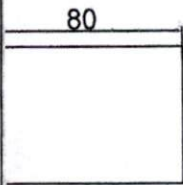
R\$ 4.500,00



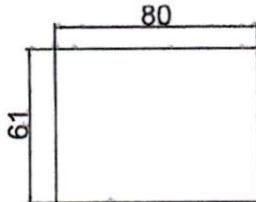
2 Gaveteiros
 8 puxadores tipo barra de alumínio
 8 rodinhas
 Profundidade: 55 cm
 MDF bege

R\$ 6.154,00

Gaveteiro
 Sem escala



Tampão
 Reforma: lixação e
 pintura em bege
 Espessura: 3 cm MDF duplo



Tampão
 Reforma: lixação e
 Pintura em bege
 Espessura: 3 cm MDF duplo

R\$ 2.220,00

PRODI

Porto União - SC
 Escola Herminio Millis
 Marcenaria Elvis Mazzi
 Total P3: R\$15.224,00
 Prancha 03

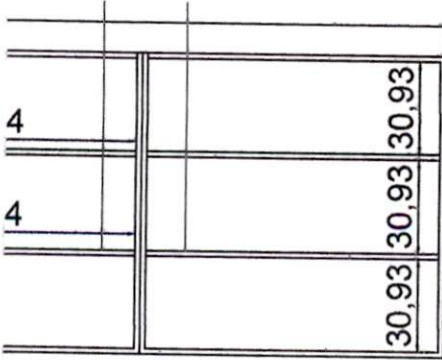


PRODUCED BY AN AUTODESK STUDENT VERSION

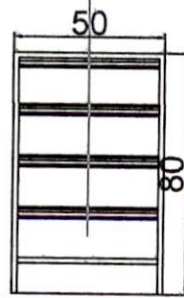
PRODUCED BY AN AUTODESK STUDENT VERSION

RSION

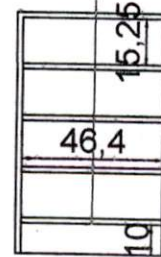
ateleiras em MDF branco 15 mm



Gavetas em MDF 15 mm



Gavetas em MDF



- 1 gaveteiro
- 8 corrediças telescópica
- 4 puxadores tipo barra de alumínio
- Soleira em mármore
- MDF de cor branco liso
- Profundidade: 50 cm

R\$ 737,00

R\$ 2.600,00

Lado C - Gaveteiro

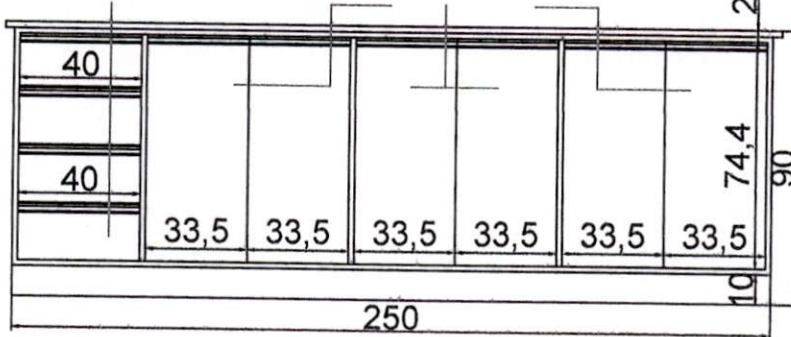
Escala: 1/25

Aberto

Gavetas em MDF 15 mm

Portas em MDF 15 mm

Balcões



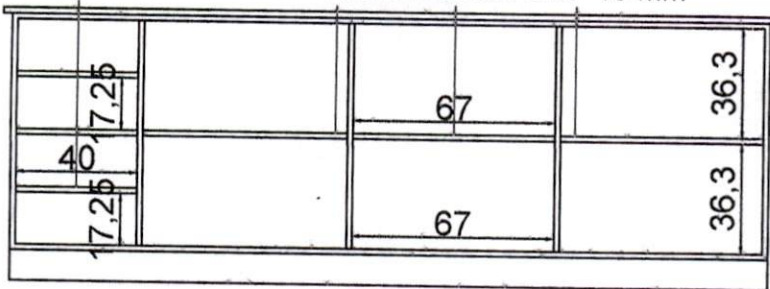
- 1 balcão: 6 portas e 4 gavetas
- 12 dobradiças retas com calço fixo
- 6 puxadores tipo barra de alumínio
- Profundidade: 50 cm
- 8 corrediças telescópica
- Soleira e tampo em mármore
- MDF de cor branco liso

Lado D - Aberto

Escala: 1/25

Gavetas em MDF 15 mm

Prateleiras em MDF 15 mm



Profundidade: 50 cm
MDF de cor branco liso

Lado D - Fechado

Escala: 1/25

R\$ 2.970,00



Porto União - SC

Escola Herminio Millis

Marcenaria Elvis Mazzi

Total P2: R\$ 13.469,00

Prancha

02

PRODUCED BY AN AUTODESK STUDENT VERSION

PRODUCED BY AN AUTODESK STUDENT VERSION

PRODI



REPÚBLICA FEDERATIVA DO BRASIL

CADASTRO NACIONAL DA PESSOA JURÍDICA

NÚMERO DE INSCRIÇÃO 35.716.397/0001-05 MATRIZ	COMPROVANTE DE INSCRIÇÃO E DE SITUAÇÃO CADASTRAL	DATA DE ABERTURA 05/12/2019
NOME EMPRESARIAL MONICA DANIELI CHICHORRO 07602615980		
TÍTULO DO ESTABELECIMENTO (NOME DE FANTASIA) INCANTTARE MOVEIS PERSONALIZADOS		PORTE ME
CÓDIGO E DESCRIÇÃO DA ATIVIDADE ECONÔMICA PRINCIPAL 31.01-2-00 - Fabricação de móveis com predominância de madeira		
CÓDIGO E DESCRIÇÃO DAS ATIVIDADES ECONÔMICAS SECUNDÁRIAS 47.89-0-01 - Comércio varejista de suvenires, bijuterias e artesanatos 47.54-7-01 - Comércio varejista de móveis 16.29-3-01 - Fabricação de artefatos diversos de madeira, exceto móveis 95.29-1-05 - Reparação de artigos do mobiliário		
CÓDIGO E DESCRIÇÃO DA NATUREZA JURÍDICA 213-5 - Empresário (Individual)		
LOGRADOURO R CLOTARIO PORTUGAL	NÚMERO 1521	COMPLEMENTO CASA
CEP 84.600-388	BAIRRO/DISTRITO SAO BERNARDO	MUNICÍPIO UNIAO DA VITORIA
		UF PR
ENDEREÇO ELETRÔNICO INCANTTARE.FINANCEIRO@GMAIL.COM		TELEFONE (42) 9180-1818
ENTE FEDERATIVO RESPONSÁVEL (EFR) *****		
SITUAÇÃO CADASTRAL ATIVA	DATA DA SITUAÇÃO CADASTRAL 05/12/2019	
MOTIVO DE SITUAÇÃO CADASTRAL		
SITUAÇÃO ESPECIAL *****	DATA DA SITUAÇÃO ESPECIAL *****	

Aprovado pela Instrução Normativa RFB nº 1.863, de 27 de dezembro de 2018.

Emitido no dia **09/08/2021** às **11:25:01** (data e hora de Brasília).

Página: 1/1





REPÚBLICA FEDERATIVA DO BRASIL

CADASTRO NACIONAL DA PESSOA JURÍDICA

NÚMERO DE INSCRIÇÃO 26.982.978/0001-90 MATRIZ	COMPROVANTE DE INSCRIÇÃO E DE SITUAÇÃO CADASTRAL	DATA DE ABERTURA 30/01/2017
NOME EMPRESARIAL FABIO ALVES DA ROCHA 00861076907		
TÍTULO DO ESTABELECIMENTO (NOME DE FANTASIA) FBR DECOR - AMBIENTES PLANEJADOS	PORTE ME	
CÓDIGO E DESCRIÇÃO DA ATIVIDADE ECONÔMICA PRINCIPAL 31.01-2-00 - Fabricação de móveis com predominância de madeira		
CÓDIGO E DESCRIÇÃO DAS ATIVIDADES ECONÔMICAS SECUNDÁRIAS 47.54-7-01 - Comércio varejista de móveis 47.44-0-02 - Comércio varejista de madeira e artefatos		
CÓDIGO E DESCRIÇÃO DA NATUREZA JURÍDICA 213-5 - Empresário (Individual)		
LOGRADOURO R ZACARIAS GOES DE VASCONCELOS	NÚMERO 1363	COMPLEMENTO *****
CEP 84.600-010	BAIRRO/DISTRITO SAO BERNARDO	MUNICÍPIO UNIAO DA VITORIA
UF PR		
ENDEREÇO ELETRÔNICO fbrdecor.ambientesplanejados@gmail.com	TELEFONE (42) 9843-8383	
ENTE FEDERATIVO RESPONSÁVEL (EFR) *****		
SITUAÇÃO CADASTRAL ATIVA	DATA DA SITUAÇÃO CADASTRAL 30/01/2017	
MOTIVO DE SITUAÇÃO CADASTRAL		
SITUAÇÃO ESPECIAL *****	DATA DA SITUAÇÃO ESPECIAL *****	

Aprovado pela Instrução Normativa RFB nº 1.863, de 27 de dezembro de 2018.

Emitido no dia 09/08/2021 às 11:25:42 (data e hora de Brasília).

Página: 1/1





REPÚBLICA FEDERATIVA DO BRASIL

CADASTRO NACIONAL DA PESSOA JURÍDICA

NÚMERO DE INSCRIÇÃO 33.078.400/0001-79 MATRIZ	COMPROVANTE DE INSCRIÇÃO E DE SITUAÇÃO CADASTRAL	DATA DE ABERTURA 19/03/2019
NOME EMPRESARIAL ELVIS SUSKI 04968874910		
TÍTULO DO ESTABELECIMENTO (NOME DE FANTASIA) MERCENARIA ELVIS SUSKI	PORTE ME	
CÓDIGO E DESCRIÇÃO DA ATIVIDADE ECONÔMICA PRINCIPAL 31.01-2-00 - Fabricação de móveis com predominância de madeira		
CÓDIGO E DESCRIÇÃO DAS ATIVIDADES ECONÔMICAS SECUNDÁRIAS Não informada		
CÓDIGO E DESCRIÇÃO DA NATUREZA JURÍDICA 213-5 - Empresário (Individual)		
LOGRADOURO ROD BR 280 - PONTE DO TIMBO	NÚMERO SNR	COMPLEMENTO *****
CEP 89.440-000	BAIRRO/DISTRITO POCO PRETO	MUNICÍPIO IRINEOPOLIS
		UF SC
ENDEREÇO ELETRÔNICO	TELEFONE (42) 9808-1435	
ENTE FEDERATIVO RESPONSÁVEL (EFR) *****		
SITUAÇÃO CADASTRAL ATIVA	DATA DA SITUAÇÃO CADASTRAL 19/03/2019	
MOTIVO DE SITUAÇÃO CADASTRAL		
SITUAÇÃO ESPECIAL *****	DATA DA SITUAÇÃO ESPECIAL *****	

Aprovado pela Instrução Normativa RFB nº 1.863, de 27 de dezembro de 2018.

Emitido no dia 09/08/2021 às 11:26:15 (data e hora de Brasília).

Página: 1/1



MUNICIPIO DE PORTO UNIÃO ESTADO DE SANTA CATARINA

ORÇAMENTO 2021

OBJETO: AQUISIÇÃO DE MOVEIS

REFERENTE OFICIO 411 2021 FME

UNIDADE: 1701 - FUNDO MUNICIPAL DE EDUCAÇÃO

ATIVIDADE 2010 - MANUTENÇÃO SECRETARIA DE EDUCAÇÃO

MODALIDADE 4490-104- Aplicações Diretas

COD.09 MUN

76.665,43

complem 44905299 Outros Equipamentos e Material Permanente

SOFIA SYDOL
SECRETARIA DE FINANÇAS
09/08/2021

SOMA

76.665,43

SOFIA Assinado de forma
SYDOL:3395 digital por SOFIA
61034915 SYDOL:3396103491
Dados: 2021.08.09
13:25:22 -03'00'





MUNICÍPIO DE PORTO UNIÃO

Rua Padre Anchieta, nº 126 – Centro
Porto União – Santa Catarina – 89400-000
(42) 3523-1155

liciteportouniao@yahoo.com.br / licitacao@portouniao.sc.gov.br

POR SER ESTE PREGÃO UMA MODALIDADE DE LICITAÇÃO COM CARACTERÍSTICAS SIMILARES A DE LEILÃO, EM QUE O CALOR DA COMPETIÇÃO PODE LEVAR A FORTES EMOÇÕES E EM CONSEQUÊNCIA, A REDUÇÃO INDISCRIMINADA NOS LANCES OFERTADOS, É PRUDENTE QUE O LICITANTE TENHA, PREVIAMENTE, EM MENTE, TODOS OS CUSTOS E LUCROS QUE POSSAM CONSTITUIR O LANCE MÍNIMO REAL A QUE SE PODERÁ ALCANÇAR, POIS NÃO SERÃO ACEITOS DESISTÊNCIAS POSTERIORES DEVIDO A IMPRUDÊNCIA OCORRIDA, FICANDO A LICITANTE, NESTAS CONDIÇÕES, SUJEITAS ÀS PENAS LEGAIS E EDITALÍCIAS, BEM ASSIM IMPEDIDAS DE LICITAR E CONTRATAR COM ADMINISTRAÇÃO PÚBLICA PELO PRAZO DE ATÉ 05 ANOS.





MUNICÍPIO DE PORTO UNIÃO

Rua Padre Anchieta, nº 126 – Centro
Porto União – Santa Catarina – 89400-000
(42) 3523-1155

liciteportouniao@yahoo.com.br / licitacao@portouniao.sc.gov.br

PROCESSO LICITATÓRIO Nº. 0**/2021 - EDUCAÇÃO PREGÃO ELETRÔNICO Nº. 0**/2021

minut

1 - PREÂMBULO

1.1. O Município de Porto União, pessoa jurídica de direito público interno, inscrita no CNPJ 83.102.541/0001-58, situada à Rua Padre Anchieta 126, Centro, Porto União-SC, através do Senhor Prefeito Sr. Eliseu Mibach, torna público, para conhecimento dos interessados, que estará realizando através da Secretaria Municipal de Administração e Esporte o **PREGÃO ELETRÔNICO Nº. 0**/2021**, do tipo **MENOR PREÇO POR LOTE**, através do site www.portaldecompraspublicas.com.br em conformidade com as disposições da Lei nº. 10.520, de 17 de julho de 2002, Decreto Municipal nº. 354/2006 e, subsidiariamente a Lei 8.666, de 21 de julho de 1993, bem como as condições a seguir estabelecidas, sendo os trabalhos conduzidos pela Pregoeira *Emilena Parabocz* designada pela Portaria 0**/2021 (equipe **)

2 – LOCAL, DATA E HORA

2.1 – A sessão pública será realizada no site www.portaldecompraspublicas.com.br no dia ** de **** de 2021, com início às *** horas horário de Brasília – DF.

2.2 – Somente poderão participar da sessão pública, as empresas que apresentarem propostas e a documentação de habilitação através do site descrito no item 2.1, até às *** horas do dia ** de **** de 2021.

2.3 – Ocorrendo decretação de feriado, ou outro fato superveniente que impeça a realização desta licitação na data acima mencionada, o evento será automaticamente transferido para o primeiro dia útil subsequente, no mesmo horário, independentemente de nova comunicação.

3 – OBJETO E MODO DE DISPUTA

3.1 – *AQUISIÇÃO DE MOBILIÁRIO PARA O NÚCLEO EDUCACIONAL HERMÍNIO MILLIS*, com as demais características constantes do *Termo de Referência* deste Edital.

3.2 **MODO DE DISPUTA: ABERTO**, nos termos do Art. 31, I e Art. 32 do Decreto Federal nº 10.024/2019.

4 – PARTICIPAÇÃO

Poderão participar do presente pregão eletrônico:

4.1 – Empresas que atenderem a todas as exigências, inclusive quanto a documentação constante deste Edital, e seus Anexos e, estiver devidamente cadastrada junto ao Órgão Provedor do Sistema, através do site www.portaldecompraspublicas.com.br

4.2 – **Como requisito para participação no pregão, em campo próprio do sistema eletrônico, o licitante deverá manifestar o pleno conhecimento e atendimento às exigências de habilitação previstas no Edital;**

4.3 – Proponentes que desempenham atividades pertinentes e compatível com o objeto deste Pregão;

4.4 – Proponentes que atendam as exigências constantes neste edital e nos seus anexos, inclusive quanto a documentação requerida;

4.5 – Todas as pessoas jurídicas cadastradas na Prefeitura Municipal de Porto União ou não, desde que atendam aos requisitos exigidos neste Edital.

Não será admitida nesta licitação a participação de empresas:





MUNICÍPIO DE PORTO UNIÃO

Rua Padre Anchieta, nº 126 – Centro
Porto União – Santa Catarina – 89400-000
(42) 3523-1155

liciteportouniao@yahoo.com.br / licitacao@portouniao.sc.gov.br

- 4.6 – Concor datárias ou em processo de falência, sob concurso de credores em dissolução ou em liquidação;
- 4.7 - Empresa declarada inidônea por qualquer órgão da Administração Pública direta ou indireta, Federal, Estadual, Municipal ou do Distrito Federal, bem como as que estejam punidas com suspensão do direito de contratar ou licitar com a Administração Pública no âmbito do Município de Porto União, Santa Catarina;
- 4.8 - Que estejam reunidas em consórcio e sejam controladoras coligadas ou subsidiárias entre si, ou ainda, quaisquer que seja sua forma de constituição;
- 4.9 - Estrangeiras que não funcionem no país;
- 4.10 - Agentes políticos e servidores públicos do Município de Porto União, Estado de Santa Catarina;
- 4.11 - Pessoas elencadas no art. 9º da Lei 8.666/93;
- 4.12 - Parlamentares de qualquer esfera do Poder Público (conforme recomendação do Ministério Público do Estado de Santa Catarina nos autos do Inquérito Civil nº 06.2016.00000305-9).

5 – REPRESENTAÇÃO E CREDENCIAMENTO

- 5.1 – Para participar do pregão, o licitante deverá se credenciar no Sistema “PREGÃO ELETRÔNICO”, através do site www.portaldecompraspublicas.com.br
- 5.1.1 – O credenciamento dar-se-á pela atribuição de chave de identificação e de senha pessoal e intransferível, para acesso ao sistema eletrônico.
- 5.1.2 – O credenciamento do licitante junto ao provedor do sistema implica a responsabilidade legal do licitante ou seu representante legal, e a presunção de sua capacidade técnica para realização das transações inerentes ao pregão eletrônico.
- 5.2 – O uso da senha de acesso ao sistema eletrônico é de inteira e exclusiva responsabilidade do licitante, incluindo qualquer transação efetuada diretamente ou por seu representante, não cabendo ao provedor do sistema ou ao Município de Porto União, promotor da licitação, responsabilidade por eventuais danos decorrentes de uso indevido da senha, ainda que por terceiros.

6 – ENVIO DAS PROPOSTAS DE PREÇOS E DA DOCUMENTAÇÃO DE HABILITAÇÃO

As propostas de preços deverão ser registradas e os documentos de habilitação deverão ser enviados, exclusivamente através do Sistema Eletrônico no Portal de Compras Públicas, até a data e o horário estabelecidos no item 2.2 deste edital e poderão ser retirados ou substituídos até o horário limite da apresentação das propostas.

- 6.1 – A participação no pregão eletrônico dar-se-á por meio de digitação da senha privativa do licitante e subsequente encaminhamento da proposta de preços, valor unitário e valor total de cada item, e demais informações necessárias, até o horário previsto no item 2.2 deste Edital.
- 6.1.1 – A proposta de preços será formulada e enviada em formulário específico, **exclusivamente por meio do Sistema Eletrônico.**
- 6.2 – O licitante se responsabilizará por todas as transações que forem efetuadas em seu nome, no sistema eletrônico, assumindo como firmes e verdadeiras suas propostas, assim como os lances inseridos durante a sessão pública.
- 6.3 – Incumbirá ao licitante acompanhar as operações no sistema eletrônico durante a sessão pública do pregão eletrônico.
- 6.4 – Os itens de propostas que eventualmente não correspondam às especificações contidas no ANEXO “B” deste Edital serão desconsiderados.
- 6.5 – Nas propostas serão consideradas obrigatoriamente:
 - a) Preço unitário para o item em moeda corrente nacional, em algarismos e com até **DUAS** casas decimais após a vírgula, levando em consideração os valores **MÁXIMO** admitidos, constantes do Anexo B deste Edital;





MUNICÍPIO DE PORTO UNIÃO

Rua Padre Anchieta, nº 126 – Centro
Porto União – Santa Catarina – 89400-000
(42) 3523-1155

licitateportouniao@yahoo.com.br / licitacao@portouniao.sc.gov.br

b) Proposta de preço cadastrada com valor acima do **VALOR MÁXIMO** será **ACEITA** para participação dos lances, porém ao encerrar a fase de lance itens que estiverem com **VALOR ACIMA DO MÁXIMO ADMITIDO EM EDITAL** serão abertos para negociação, caso o valor permaneça acima do **VALOR MÁXIMO** admitido o item será **CANCELADO**;

c) Especificações detalhadas do objeto ofertado, consoante as exigências editalícias;

d) Nos preços finais deverão estar incluídas quaisquer vantagens, abatimentos, custos, despesas administrativas e operacionais, fretes, impostos, taxas e contribuições sociais, obrigações trabalhistas, previdenciárias, fiscais e comerciais, mão-de-obra, trabalho em sábados, domingos e feriados ou em horário noturno, que eventualmente incidam sobre a execução do objeto da presente Licitação;

e) Fica estabelecido em 60 (sessenta) dias o prazo de validade das propostas, o qual será contado a partir da data da sessão. Na contagem do prazo excluir-se-á o dia de início e incluir-se-á o dia de vencimento.

6.6 – Poderão ser admitidos pelo Pregoeiro erros de naturezas formais, desde que não comprometam o interesse público e da Administração.

7 - ABERTURA DAS PROPOSTAS/SESSÃO

7.1 – O Pregoeiro via sistema eletrônico, dará início à sessão pública, na data e horário previstos neste Edital, com a divulgação da melhor proposta.

8 – FORMULAÇÃO DE LANCES E NEGOCIAÇÃO

8.1. Será adotado para o envio de lances o modo de disputa aberto.

8.2. Aberta a etapa competitiva, os licitantes com propostas classificadas poderão encaminhar lances exclusivamente por meio do sistema eletrônico, sendo imediatamente informados do recebimento e respectivo horário de registro e valor.

8.3. Os licitantes poderão oferecer lances sucessivos, não sendo aceitos dois ou mais lances de mesmo valor, prevalecendo aquele que for recebido e registrado em primeiro lugar pelo sistema.

8.4. O licitante somente poderá oferecer lance inferior ao último por ele ofertado e registrado no sistema.

8.5. A diferença entre os lances enviados não poderá ser inferior a R\$ 2,00 (dois reais) e incidirá tanto em relação aos lances intermediários quanto em relação ao lance que cobrir a melhor oferta.

8.6. Durante o transcurso da sessão, os licitantes serão informados, em tempo real, do valor do menor lance registrado, vedada a identificação do ofertante.

8.7. Caso o licitante não realize lances, permanecerá o valor da proposta inicial para efeito da classificação final.

8.8. Os lances apresentados e levados em consideração para efeito de julgamento serão de exclusiva e total responsabilidade do licitante, não lhe cabendo o direito de pleitear qualquer alteração.

8.9. A fase de lances terá a duração de 10 (dez) minutos, sendo automaticamente prorrogada pelo sistema quando houver lance ofertado nos últimos 02 (dois) minutos do período de duração inicialmente previsto.

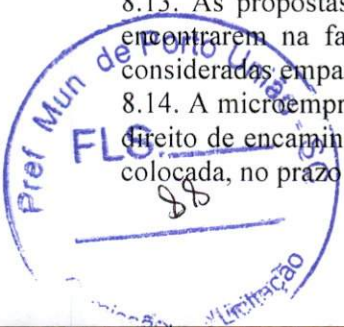
8.10. A prorrogação automática de que trata o subitem anterior terá duração de 02 (dois) minutos, período este que será renovado sucessivamente sempre que houver lances antes de seu término, inclusive lances intermediários.

8.11. Caso não sejam ofertados novos lances no prazo de 02 (dois) minutos, a sessão pública será encerrada automaticamente.

8.12. Encerrada a sessão pública, o Pregoeiro poderá, mediante justificativa e em prol da consecução do melhor preço, admitir o reinício da fase de lances.

8.13. As propostas de licitantes qualificadas como microempresas ou empresas de pequeno porte que se encontrarem na faixa de até 5% (cinco por cento) acima da proposta ou lance de menor preço, serão consideradas empatadas com a primeira colocada.

8.14. A microempresa ou empresa de pequeno porte melhor classificada nos termos do subitem acima terá o direito de encaminhar uma última oferta para desempate, obrigatoriamente em valor inferior ao da primeira colocada, no prazo de 5 (cinco) minutos – controlados pelo sistema – contados após a comunicação





MUNICÍPIO DE PORTO UNIÃO

Rua Padre Anchieta, nº 126 – Centro
Porto União – Santa Catarina – 89400-000
(42) 3523-1155

liciteportouniao@yahoo.com.br / licitacao@portouniao.sc.gov.br

automática para tanto.

8.15. Caso a licitante classificada como microempresa ou empresa de pequeno porte melhor classificada desista ou não se manifeste no prazo estabelecido, serão convocadas as demais licitantes qualificadas como microempresa ou empresa de pequeno porte que se encontrarem naquele intervalo de 5% (cinco por cento), na ordem de classificação, para o exercício do mesmo direito, no prazo estabelecido no subitem anterior.

8.16. O disposto no subitem acima somente será aplicável quando a melhor proposta final não tiver sido apresentada por microempresa ou empresa de pequeno porte.

8.17. O Pregoeiro poderá suspender a sessão de lances caso seja imprescindível à realização de eventual diligência

8.18. Realizada a diligência, o Pregoeiro notificará os licitantes sobre a data, horário e local onde será dado prosseguimento à sessão pública;

8.19. Se ocorrer a desconexão do Pregoeiro no decorrer da etapa de lances e o sistema eletrônico permanecer acessível aos licitantes, os lances continuarão sendo recebidos, sem prejuízo dos atos realizados;

8.20. No caso de desconexão com o Pregoeiro, no decorrer da etapa competitiva do Pregão Eletrônico, o sistema eletrônico poderá permanecer acessível aos licitantes para recepção dos lances retornando o Pregoeiro, quando possível, sua atuação no certame, sem prejuízo dos atos realizados.

8.21. Após o encerramento da etapa de lances, o Pregoeiro deverá encaminhar contraproposta diretamente ao licitante que tenha apresentado o lance mais vantajoso, para que seja obtida melhor proposta, observado o critério de julgamento e o valor máximo para a contratação, não se admitindo negociar condições diferentes das previstas neste Edital.

8.22. A negociação será realizada por meio do sistema, podendo ser acompanhada pelos demais licitantes.

OBSERVAÇÃO: Ao final da sessão, por tratar-se de **JULGAMENTO POR LOTE**, poderá ser necessário efetuar o **ARREDONDAMENTO** dos valores em relação as casas decimais, para que conste apenas 02 (duas) casas.

OBSERVAÇÃO: Deverá ser respeitado o valor **UNITÁRIO** de cada item dentro do **LOTE**, não sendo admitidos valores superiores aos máximos admitidos.

9 – JULGAMENTO DAS PROPOSTAS

9.1 – Após análise da proposta e documentação, o Pregoeiro anunciará o licitante vencedor.

9.2 – Na hipótese da proposta ou do lance de menor preço não ser aceito, ou se o licitante vencedor desatender as exigências habilitatórias, o Pregoeiro examinará a proposta ou lance subsequente, verificando sua aceitabilidade e procederá a sua habilitação na ordem de classificação, segundo o critério do menor preço, e assim sucessivamente até a apuração de uma proposta ou lance que atenda ao Edital.

9.3 – Sendo suscitada alguma dúvida quanto ao objeto proposto pelo licitante vencedor, em razão das especificações indicadas na proposta, o Pregoeiro poderá solicitar ao licitante declaração expedida pela empresa, de que o objeto possui as características indicadas na proposta, como condição necessária para adjudicação do objeto.

9.3.1 – O licitante que não atender ao disposto no item anterior, em prazo estabelecido pelo Pregoeiro, estará sujeito à desclassificação do item proposto.

10 – HABILITAÇÃO

10.1 – A habilitação do licitante vencedor será verificada mediante apresentação dos seguintes documentos:

1) Ato constitutivo, estatuto ou contrato social em vigor, devidamente registrado, em se tratando de sociedades comerciais, e, no caso de sociedades por ações, acompanhado dos documentos de eleição de seus atuais administradores, com a comprovação da publicação na imprensa da ata arquivada, bem como das respectivas alterações, caso existam;





MUNICÍPIO DE PORTO UNIÃO

Rua Padre Anchieta, nº 126 – Centro
Porto União – Santa Catarina – 89400-000
(42) 3523-1155

licitoportouniao@yahoo.com.br / licitacao@portouniao.sc.gov.br

II) Prova de regularidade perante a inscrição no Cadastro Nacional da Pessoa Jurídica (CNPJ) mediante a apresentação do comprovante de inscrição e de situação cadastral emitido pela Secretaria da Receita Federal **(emitida no exercício)**

III) Certidão conjunta negativa de tributos da Fazenda Federal, Dívida Ativa da União e de Débitos Previdenciários (certidão unificada federal instituída 03/11/2014);

IV) Certidão Negativa (ou Positiva com Efeitos de Negativa) de Débitos Estaduais, da sede da proponente;

V) Certidão Negativa (ou Positiva com Efeitos de Negativa) de Débitos Municipais, relativa ao Município da sede da proponente;

VI) Prova de regularidade perante o Fundo de Garantia por Tempo de Serviço - FGTS, mediante apresentação do Certificado de Regularidade do FGTS – CRF, fornecido pela Caixa Econômica Federal – CEF;

VII) Prova de inexistência de débitos inadimplidos perante a Justiça do Trabalho, mediante a apresentação de certidão negativa de débitos trabalhistas (CNDT), nos termos do título VII – A da Consolidação das Leis do Trabalho, aprovada pelo Decreto-Lei nº 5.452, de 1º de maio de 1943, obtida por meio do endereço eletrônico: www.tst.jus.br/certidao.

VIII) CERTIDÃO SIMPLIFICADA DA JUNTA COMERCIAL **(emitida no exercício)**.

OBSERVAÇÃO 1: no caso de participação de **MEI** não será exigida a cópia da Certidão da Junta Comercial, a mesma deverá ser substituída pelo Certificado da Condição de Microempreendedor Individual – CCMEI, nos termos da IN 20/2013 do DREI – Departamento de Registro Empresarial e Integração.

OBSERVAÇÃO 2: No caso de participação de Sociedade Simples, não será exigida a cópia da Certidão da Junta Comercial, a mesma deverá ser substituída pela Certidão Simplificada do Cartório de Registro Civil de pessoas jurídicas.

OBSERVAÇÃO 3: Os documentos descritos no subitem 10.1 “I” deverão estar acompanhados de todas as alterações ou da respectiva consolidação, conforme legislação em vigor.

OBSERVAÇÃO 4: Serão aceitas “Certidões Negativas ou Positivas com Efeito de Negativas”.

j) Declarações (PREFERENCIALMENTE EMITIDAS CONFORME MODELOS CONSTANTES NO ANEXO A DO EDITAL): ASSINADAS DE FORMA DIGITAL CONFORME PREVISTO NESTE EDITAL.

I) de que não possui em seu quadro societário parlamentares de qualquer esfera do governo, bem como as pessoas mencionadas no art. 9º da Lei 8.666/93 (conforme recomendação do Ministério Público do Estado de Santa Catarina nos autos do Inquérito Civil nº 06.2016.00000305-9 **DOCUMENTO ANEXO JUNTO AO EDITAL NO SITE DO MUNICÍPIO**);

II) de que não pesa contra si, declaração de inidoneidade expedida por Órgão da Administração Pública de qualquer esfera de Governo – municipal, estadual ou federal;

III) de que não está suspensa do direito de licitar ou contratar;

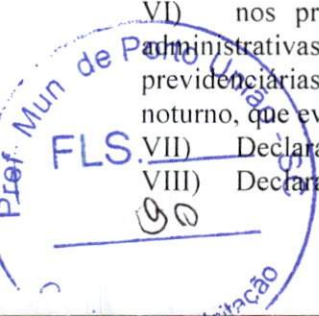
IV) de cumprimento do disposto no inciso XXXIII do artigo 7º da Constituição Federal, sob penas da Lei.

V) estabelecido em 60 (sessenta) dias o prazo de validade das propostas, o qual será contado a partir da data da sessão

VI) nos preços finais deverão estar incluídas quaisquer vantagens, abatimentos, custos, despesas administrativas e operacionais, fretes, impostos, taxas e contribuições sociais, obrigações trabalhistas, previdenciárias, fiscais e comerciais, mão-de-obra, trabalho em sábados, domingos e feriados ou em horário noturno, que eventualmente incidam sobre a execução do objeto da presente Licitação

VII) Declaração firmando Legitimidade e Autenticidade.

VIII) Declaração de entrega.





MUNICÍPIO DE PORTO UNIÃO

Rua Padre Anchieta, nº 126 – Centro
Porto União – Santa Catarina – 89400-000
(42) 3523-1155

licitoportouniao@yahoo.com.br / licitacao@portouniao.sc.gov.br

k) Qualificação Econômica Financeira

1) **CERTIDÃO DE FALÊNCIA E CONCORDATA** com data de emissão não superior a **90 (noventa) dias**, (dentro da validade se a mesma constar no teor da Certidão).

10.2 - A proponente Microempresa, Empresa de Pequeno Porte ou Microempreendedor Individual que apresentar algum documento quanto à regularidade fiscal com restrições, deverá obrigatoriamente apresentar Declaração de que cumpre com a habilitação, com exceção do artigo 43 da LC 123/06 (devidamente assinada pelo representante da empresa), **JUNTO A DOCUMENTAÇÃO DE HABILITAÇÃO**, sob pena de preclusão dos direitos estabelecidos pela Lei complementar nº 123/2006.

10.3 – Os documentos exigidos para habilitação deverão ser apresentados por meio de **CÓPIA AUTENTICADA NOS TERMOS DA LEI 13.726/2018, ACOMPANHADA DE DECLARAÇÃO DE QUE TODOS DOCUMENTOS CONSTANTES DO PROCESSO LICITATÓRIO 0**/2021 - EDUCAÇÃO SÃO LEGÍTIMOS, SOB AS PENAS DO ART. 299 DO CÓDIGO PENAL, NO CASO DE CONTER CONTEÚDO FALSO – MODELO SUGESTIVO CONSTANTE DO ANEXO A DESTE EDITAL**, sendo que os mesmos deverão ser “ANEXADOS” em campo próprio diretamente no portal onde será realizado o pregão eletrônico (portaldecompraspublicas.com.br).

10.4 – Os documentos “assinados” pelos responsáveis legais ou seus representantes deverão ser **OBRIGATORIAMENTE “assinados de forma digital”, no âmbito da infraestrutura de chaves públicas brasileiras (ICP-Brasil)**. Os documentos deverão ser apresentados em arquivos separados, para verificação individual de sua autenticidade.

10.4.1 – Os documentos assinados de forma digital que necessitem serem entregues na forma física deverão possuir código de autenticação que possibilite o acesso ao documento original na forma eletrônica.

10.5 - Serão verificados ainda pela pregoeira e equipe de apoio consulta o seguinte cadastro:

I - Consulta Consolidada de Pessoa Jurídica

<https://certidoes-apf.apps.tcu.gov.br>

10.6 - Conforme entendimento do Tribunal de Contas do Estado de Santa Catarina, de acordo com o Art. 87 de Licitação III e IV c/c Art. 6, XI e XII da Lei 8.666/93, será inabilitada a empresa que estiver:

I) Declarada inidônea e impedida de licitar e contratar: em toda a esfera do respectivo Ente Federativo;

II) Suspensa temporariamente: pelo Município de Porto União/SC

10.7 – Constatada a existência de sanção, o Pregoeiro reputará o licitante inabilitado, por falta de condição de participação;

10.8 – As consultas serão impressas e anexadas junto ao processo.

11 – IMPUGNAÇÃO AO ATO CONVOCATÓRIO

11.1 – As impugnações ao ato convocatório do pregão serão recebidas até 03 (três) dias úteis antes da data fixada para o término do recebimento das propostas, **exclusivamente** por meio eletrônico via internet, no sítio: www.portaldecompraspublicas.com.br

11.1.1 – Caberá o Pregoeiro, receber, examinar e decidir as impugnações e os pedidos de esclarecimentos ao edital e aos anexos, além de poder requisitar subsídios formais aos responsáveis pela elaboração desses documentos, conforme Art. 17, II do Decreto 10.024/2019.





MUNICÍPIO DE PORTO UNIÃO

Rua Padre Anchieta, nº 126 – Centro
Porto União – Santa Catarina – 89400-000
(42) 3523-1155

licitoportouniao@yahoo.com.br / licitacao@portouniao.sc.gov.br

11.1.2 – Deferida a impugnação contra o ato convocatório, poderá ser designada nova data para a realização do certame.

12 – RECURSOS ADMINISTRATIVOS

12.1 – Declarado o vencedor, o Pregoeiro abrirá prazo de 30 (trinta) minutos, durante o qual, qualquer licitante poderá de forma motivada, em campo próprio do sistema, manifestar sua intenção de recorrer.

12.2. A falta de manifestação motivada quanto à intenção de recorrer importará na decadência desse direito.

12.3. Uma vez aceita a intenção de recurso será concedido o prazo de 03 (três) dias para a apresentação das razões de recurso, ficando os demais licitantes, desde logo, intimados para, querendo, apresentarem as contrarrazões em igual prazo, que começará a contar do término do prazo do recorrente, sendo-lhes assegurada vista imediata dos elementos indispensáveis à defesa dos seus interesses.

12.4. Os recursos e contrarrazões, bem como demais questionamentos deverão ser manifestados **exclusivamente** por meio eletrônico via internet, no sítio: www.portaldecompraspublicas.com.br

12.5. Decorridos os prazos para os recursos e contrarrazões, o Pregoeiro terá até 05 (cinco) dias para:

12.5.1. Negar admissibilidade ao recurso, quando interposto sem motivação ou fora do prazo estabelecido;

12.5.2. Motivadamente, reconsiderar a decisão;

12.5.3. Manter a decisão, encaminhando o recurso à autoridade julgadora, que terá 05 (cinco) dias úteis para decidir.

12.5.4. O acolhimento do recurso importará na invalidação apenas dos atos insuscetíveis de aproveitamento.

12.6. Decididos os recursos e constatada a regularidade dos atos procedimentais, a autoridade competente adjudicará o objeto e homologará o processo licitatório para determinar a contratação.

12.7. Não havendo recurso, o Pregoeiro adjudicará o objeto ao licitante vencedor e encaminhará o procedimento à autoridade superior para homologação.

13 – ADJUDICAÇÃO E HOMOLOGAÇÃO

13.1 – A adjudicação do objeto do presente certame será viabilizada pelo Pregoeiro, sempre que não houver recurso.

13.2 – A homologação da licitação é de responsabilidade da autoridade competente, e só poderá ser realizada depois da adjudicação do objeto ao proponente vencedor pelo Pregoeiro, ou, quando houver recurso, pela própria autoridade competente.

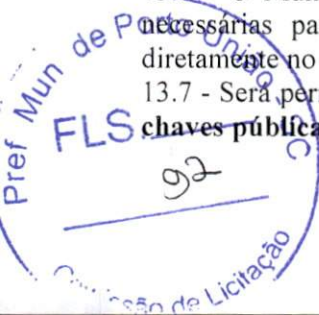
13.3 - Adjudicado o objeto da presente licitação, o Município de Porto União convocará o adjudicatário para assinar a o Contrato em até 3 (três) dias úteis. Caso a licitante vencedora recuse-se, injustificadamente, a assinar, no prazo e condições estabelecidas no Contrato, a licitante subsequente na ordem de classificação, será notificada para fazê-lo nas condições por ela proposta, ocasião em que será realizada nova Sessão Pública, retomando-se a fase de habilitação, sem prejuízo de que o pregoeiro negocie, diretamente, com o proponente para que seja obtido preço melhor, sem prejuízo da aplicação das sanções previstas no art. 81 e seguintes da lei nº 8.666/93.

13.4 – Para a assinatura do Contrato ou aceite do instrumento equivalente, será exigida a comprovação das condições de habilitação consignadas no edital, as quais deverão ser mantidas pelo licitante durante a vigência do contrato ou do Contrato.

13.5 - A pessoa que assinar o Contrato deverá demonstrar que possui poderes para praticar o ato, mediante a apresentação de cópias autenticadas dos atos constitutivos, alterações e demais documentos necessários à comprovação de seus poderes.

13.6 - O Município enviará, por e mail o Contrato para assinatura da licitante (com todas orientações necessárias para a assinatura), que deverá devolvê-lo assinado, via SEDEX ou ainda pessoalmente diretamente no Departamento de licitações, quando se tratar de empresa local, no prazo do item 13.3.

13.7 - Será permitida a assinatura eletrônica da Ata de Registro de Preços, **no âmbito da infraestrutura de chaves públicas brasileiras (ICP-Brasil)**, e deverá ser devolvida no mesmo prazo indicado no item 13.3.





MUNICÍPIO DE PORTO UNIÃO

Rua Padre Anchieta, nº 126 – Centro
Porto União – Santa Catarina – 89400-000
(42) 3523-1155

liciteportouniao@yahoo.com.br / licitacao@portouniao.sc.gov.br

OBSERVAÇÃO: Os documentos assinados de forma digital que necessitem serem entregues na forma física deverão possuir código de autenticação que possibilite o acesso ao documento original na forma eletrônica, bem como deverão ser apresentados em arquivos separados, para verificação individual de sua autenticidade.

14 - DA RESCISÃO CONTRATUAL

14.1 - A inexecução total ou parcial do Contrato decorrente desta licitação ensejará sua rescisão administrativa, nas hipóteses previstas nos artigos. 77 e 78 da Lei nº 8.666/93 e posteriores alterações, com as consequências previstas no art. 80 da referida Lei, sem que caiba à empresa contratada direito a qualquer indenização.

14.2 - A rescisão contratual poderá ser:

14.2.1 - determinada por ato unilateral da Administração, nos casos enunciados nos incisos I a XII e XVII do art. 78 da Lei 8.666/93;

14.2.2 - amigável, mediante autorização da autoridade competente, reduzida a termo no processo licitatório, desde que demonstrada conveniência para a Administração.

15 - DAS PENALIDADES

15.1 - A recusa imotivada do adjudicatário em assinar o Instrumento Contratual no prazo assinalado neste edital, sujeitá-lo-á à multa de 20% (vinte por cento) sobre o valor total do contrato, contada a partir do primeiro dia após ter expirado o prazo que teria para assinar o contrato, nos termos do item 15.1 do presente instrumento convocatório.

15.1.1 - Entende-se por valor total do contrato o montante dos preços totais finais oferecidos pela licitante após a etapa de lances, considerando os itens do objeto que lhe tenham sido adjudicados.

15.2 - A penalidade de multa, prevista no item 15.1 deste edital, poderá ser aplicada, cumulativamente, com as demais penalidades dispostas na Lei nº 10.520/02.

15.3 - A Administração Municipal de Porto União poderá deixar de aplicar as penalidades previstas nesta cláusula, se admitidas as justificativas apresentadas pela licitante vencedora, nos termos do que dispõe o artigo 43, parágrafo 6º c/c artigo 81, e artigo 87, “caput”, da Lei nº. 8.666/93.

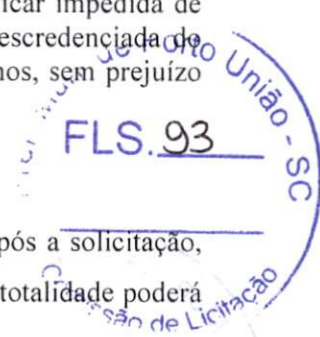
15.4 - Nos termos do artigo 7º da Lei nº. 10.520/2002, se a licitante, convocada dentro do prazo de validade da sua proposta, não celebrar o contrato, deixar de entregar ou apresentar documentação falsa exigida para o certame, ensejar o retardamento da execução de seu objeto, não manter a proposta, falhar ou fraudar na execução do Contrato, comportar-se de modo inidôneo ou cometer fraude fiscal, poderá ficar impedida de licitar e contratar com a União, Estados, Distrito Federal ou Municípios, e poderá ser descredenciada do SICAF, ou outros sistemas de cadastramento de fornecedores, pelo prazo de 05 (cinco) anos, sem prejuízo das multas previstas neste Edital e das demais cominações legais.

16 – DO PRAZO, FORMA E CONDIÇÕES DA ENTREGA

16.1 - O objeto ora licitado deverá ser entregue em até 30 (trinta) dias consecutivos, após a solicitação, através da Autorização de Fornecimento, CONFORME A NECESSIDADE, sendo que sua totalidade poderá ser retirada em até 12 (doze) meses.

16.2 - A CONTRATADA é responsável pela retirada e entrega dos itens que se referem, para reforma e pintura sem custo adicional para desmontagem, montagem, entrega e frete.

16.3 - É de total responsabilidade da proponente a entrega já com frete incluso no valor proposto, bem como a montagem e garantia dos mesmos. A entrega e montagem deverá ser realizada no Núcleo Educacional Jornalista Hermínio Milis, em horário de expediente, previamente agendado.





MUNICÍPIO DE PORTO UNIÃO

Rua Padre Anchieta, nº 126 – Centro
Porto União – Santa Catarina – 89400-000
(42) 3523-1155

licitoportouniao@yahoo.com.br / licitacao@portouniao.sc.gov.br

- 16.4 - Qualquer dano causado pela proponente na estrutura do Núcleo Educacional, referente a instalação do objeto, será de total responsabilidade da mesma, sendo que deverá reparar de imediato.
- 16.5 - Por tratar-se de objeto sob medida, a proponente deverá, antes de efetuar a confecção, conferir as medidas do mesmo.
- 16.6 - Caso o objeto entregue não atenda as especificações do edital, o mesmo será devolvido e a empresa vencedora terá o prazo de 48 (quarenta e oito) horas para efetuar a entrega de produto com as características solicitadas.
- 16.7 - O preço pelo qual será contratado o objeto da presente licitação não sofrerá reajustes
- 16.8 - É de total CONHECIMENTO da proponente de que os pedidos dos itens serão efetuados somente CONFORME A NECESSIDADE, comprometendo-se a realizar a entrega independente da quantidade solicitada.
- 16.9 - Antes do início da fabricação do mobiliário, a proponente deverá apresentar AMOSTRA do MDF para APROVAÇÃO das cores pela Secretaria Municipal de Educação (o prazo para entrega da AMOSTRA é de até 03 dias após o recebimento da Autorização de Fornecimento).

17 - DAS CONDIÇÕES DE PAGAMENTO E DA DOTAÇÃO ORÇAMENTÁRIA

17.1 - Os pagamentos serão efetuados em 30 (trinta) dias após a entrega do objeto, mediante:

- a) à apresentação da Nota Fiscal na forma eletrônica, conforme a quantidade solicitada pela Secretaria solicitante, no documento fiscal deverá ser discriminado o objeto licitado, bem como o número do processo licitatório e o número do contrato que a originou.
- b) A nota fiscal deverá ser entregue exatamente conforme o empenho encaminhado (**Deverá ser observado o CNPJ do empenho**).

17.2 – As despesas decorrentes na execução do Contrato relativo ao presente Edital correrão por conta das Dotações Orçamentárias:

Unidade 1701 – Fundo Municipal de Educação
Atividade 2010 – Manutenção – Secretaria de Educação
Modalidade 4490-104 – Aplicações Diretas
Cód. 09

Complemento 44905299 – Outros Equipamentos e Material Permanente

FLS. 94

18- DISPOSIÇÕES GERAIS

18.1 – É facultado o Pregoeiro, auxiliada pela Equipe de Apoio, proceder, em qualquer fase da licitação, diligências destinadas a esclarecer ou a complementar a instrução do processo, vedada a inclusão posterior de documento ou informação que deveria constar originalmente da proposta.

18.2 – A critério da Administração, o objeto da presente licitação poderá sofrer acréscimos ou supressões, de acordo com o artigo 65, § 1º, da lei n. 8.666/93.

18.3 - A apresentação da proposta de preços implica na aceitação plena e total das condições deste pregão, sujeitando-se, o licitante, às sanções previstas nos artigos 86 a 88, da Lei n. 8.666/93.



MUNICÍPIO DE PORTO UNIÃO

Rua Padre Anchieta, nº 126 – Centro
Porto União – Santa Catarina – 89400-000
(42) 3523-1155

liciteportouniao@yahoo.com.br / licitacao@portouniao.sc.gov.br

18.4 – Quaisquer elementos, informações e esclarecimentos relativos a esta licitação serão prestados pelo Pregoeiro Oficial e membros da Equipe de Apoio, servidores do Município de Porto União.

18.5 – Os casos omissos serão resolvidos pelo Pregoeiro, que decidirá com base na legislação em vigor.

18.6 – O Município de Porto União reserva-se o direito de anular ou revogar a presente licitação, no total ou em parte, sem que caiba indenização de qualquer espécie.

18.7 - As decisões da (o) Pregoeira (o) serão comunicadas mediante publicação no site oficial da plataforma onde é realizada a sessão do Pregão Eletrônico (www.portaldecompraspublicas.com.br) quanto ao resultado de:

a) julgamento deste Pregão;

b) recursos porventura interpostos.

18.8 – É total responsabilidade da proponente o acompanhamento do processo no portal de compras públicas, bem como manter frequente acesso ao e mail informado no sistema/documentos tendo em vista possíveis contatos do município.

19 - DOS ANEXOS DO EDITAL

19.1 - Integram o presente Edital, dele fazendo parte como se transcritos em seu corpo, os seguintes anexos:

A) Anexo “A” – MODELO DAS DECLARAÇÕES;

B) Anexo “B” – TERMO DE REFERÊNCIA;

C) Anexo “C” – MINUTA DO CONTRATO.

Aprovo o Edital.

Dê-se-lhe a divulgação prevista na Lei n. 10.520/02.

E, para que ninguém alegue ignorância, é o presente Edital publicado em resumo no **DIÁRIO OFICIAL DOS MUNICÍPIOS** e afixado em local de costume do **MUNICÍPIO DE PORTO UNIÃO**.

Porto União, ** de **** de 2021.

Eliseu Mibach
Prefeito Municipal





MUNICÍPIO DE PORTO UNIÃO

Rua Padre Anchieta, nº 126 – Centro
Porto União – Santa Catarina – 89400-000
(42) 3523-1155

licitoportouniao@yahoo.com.br / licitacao@portouniao.sc.gov.br

PROCESSO LICITATÓRIO Nº. 0**/2021 - EDUCAÇÃO

PREGÃO ELETRÔNICO Nº. 0**/2021

ANEXO “A”

MODELO DAS DECLARAÇÕES

..... inscrita no CNPJ n.º, por intermédio de seu representante legal, Sr. (a) portador (a) da Carteira de Identidade n.º CPF n.º
..... DECLARA, para os devidos fins que:

* não possui em seu quadro societário parlamentares de qualquer esfera do governo, bem como as pessoas mencionadas no art. 9º da Lei 8.666/93.

* não fomos declarados inidôneos para licitar ou contratar com o Poder Público, em qualquer de suas esferas – municipal, estadual ou federal -.

* não estamos punidas com “Suspensão” do direito de contratar ou licitar com a Administração Pública no âmbito do Município de Porto União, Santa Catarina.

* não emprega menor de dezoito anos em trabalho noturno, perigoso ou insalubre e não emprega menor de dezesseis anos, em cumprimento do disposto no inciso XXXIII do artigo 7º da Constituição Federal, sob penas da Lei.

* fica estabelecido em 60 (sessenta) dias o prazo de validade das propostas, o qual será contado a partir da data da sessão.

* nos preços finais deverão estar incluídas quaisquer vantagens, abatimentos, custos, despesas administrativas e operacionais, fretes, impostos, taxas e contribuições sociais, obrigações trabalhistas, previdenciárias, fiscais e comerciais, mão-de-obra, trabalho em sábados, domingos e feriados ou em horário noturno, que eventualmente incidam sobre a execução do objeto da presente Licitação

Ressalva:

Emprega menor, a partir de quatorze anos, na condição de aprendiz ().

DECLARAMOS para fins de participação no procedimento licitatório – PREGÃO ELETRÔNICO n.º 0**/2021, de que **TODOS** os documentos apresentados são legítimos e autênticos, estando sujeito as penalidades previstas no artigo 299 do Código Penal no caso de conteúdo falso.

DECLARAMOS para fins de participação no procedimento licitatório – PREGÃO ELETRÔNICO n.º 0**/2021, de que **se VENCEDOR** de itens/serviços no referido processo, **SOMENTE** efetuarei a entrega dos mesmos mediante o **RECEBIMENTO DO RESPECTIVO EMPENHO**, sob pena de não receber os valores dos itens/serviços entregues.

Local, data

ASSINADAS DE FORMA DIGITAL CONFORME PREVISTO NO EDITAL.





MUNICÍPIO DE PORTO UNIÃO

Rua Padre Anchieta, nº 126 – Centro
Porto União – Santa Catarina – 89400-000
(42) 3523-1155

liciteportouniao@yahoo.com.br / licitacao@portouniao.sc.gov.br

ANEXO “B”

TERMO DE REFERÊNCIA

OBJETO: AQUISIÇÃO DE MOBILIÁRIO PARA O NÚCLEO EDUCACIONAL HERMÍNIO MILLIS.

Fica fixado o preço máximo **POR LOTE** para o presente certame conforme segue:

LOTE 01

LABORATÓRIO DE INFORMÁTICA

ITEM	DESCRIÇÃO	UND	QTD	VALOR UNITÁRIO	VALOR TOTAL
01	Tampo de mesa com espessura de 30mm (borda dupla) fabricado em MDF 15mm na cor cinza TX. Tamanho (2730x30x740).	UNITÁRIO	06	R\$ 378,84	R\$ 2.273,04
02	Tampo de mesa com espessura de 30mm (borda dupla) fabricado em MDF 15mm na cor cinza TX. Tamanho (2500x30x740).	UNITÁRIO	01	R\$ 294,36	R\$ 294,36
03	Tampo de mesa com espessura de 30mm (borda dupla) fabricado em MDF 15mm na cor cinza TX. Tamanho (1650x30x740).	UNITÁRIO	01	R\$ 199,32	R\$ 199,32
04	Tampo de mesa com espessura de 30mm (borda dupla) fabricado em MDF 15mm na cor cinza TX. Tamanho (1600x30x740).	UNITÁRIO	01	R\$ 194,04	R\$ 194,04
05	Fundo para mesa fabricado com MDF 15mm, na cor cinza TX. Tamanho (600x15x1048).	UNITÁRIO	01	R\$ 83,16	R\$ 83,16
06	Fundo para mesa fabricado com MDF 15mm, na cor cinza TX. Tamanho (600x15x1049).	UNITÁRIO	01	R\$ 83,16	R\$ 83,16
07	Fundo para mesa fabricado com MDF 15mm, na cor cinza TX. Tamanho (600x15x1200).	UNITÁRIO	05	R\$ 95,04	R\$ 475,20
08	Fundo para mesa fabricado com MDF 15mm, na cor cinza TX. Tamanho (600x15x1199).	UNITÁRIO	04	R\$ 95,04	R\$ 380,16
09	Fundo para mesa fabricado com MDF 15mm, na cor cinza TX. Tamanho (600x15x1198).	UNITÁRIO	03	R\$ 95,04	R\$ 285,12
10	Fundo para mesa fabricado com MDF 15mm, na cor cinza TX. Tamanho (600x15x1250).	UNITÁRIO	01	R\$ 99,00	R\$ 99,00
11	Fundo para mesa fabricado com MDF 15mm, na cor cinza TX. Tamanho (600x15x1298).	UNITÁRIO	01	R\$ 102,96	R\$ 102,96
12	Mesa em “L” com tampo e pés em espessura de 30mm (duplo), fabricado com MDF 15mm na cor cinza TX. Tamanho (2000x1950x60x75)	UNITÁRIO	01	R\$ 1.015,08	R\$ 1.015,08
13	Gaveteiro com 4 gavetas, corrediça telescópica, puxador perfil de alumínio e uma das gavetas com chave, fabricado com MDF 15mm na cor cinza TX. Tamanho (500x650x550).	UNITÁRIO	01	R\$ 771,84	R\$ 771,84
14	Armário aéreo em “L” com 7 portas, puxadores perfil de alumínio e dobradiças com amortecimento, fabricado com MDF 15mm na cor cinza TX. Tamanho (1950x2000x900x350).	UNITÁRIO	01	R\$ 2.188,68	R\$ 2.188,68
ITEM	DESCRIÇÃO				
15	Reforma de balcão com 6 portas e 6 gavetas, estrutura existente, tampo, laterais, portas e gavetas novas, corrediças telescópicas, dobradiças com amortecimento, fabricado no MDF 15mm na cor cinza TX.				



MUNICÍPIO DE PORTO UNIÃO

Rua Padre Anchieta, nº 126 – Centro
Porto União – Santa Catarina – 89400-000
(42) 3523-1155

licitoportouniao@yahoo.com.br / licitacao@portouniao.sc.gov.br

DESCRIÇÃO	DIMENSÕES LARG. X ALT. X PROF. (mm)	UND	QTD	VALOR UNITÁRIO	VALOR TOTAL
PORTAS	500x590x15	UNITÁRIO	6	R\$ 1.087,00	R\$ 1.087,00
GAVETAS (FRENTE)	500X170	UNITÁRIO	6		
TAMPO	2515X0540X30	UNITÁRIO	1		
LATERAL	540X70X30	UNITÁRIO	02		
ITEM	DESCRIÇÃO	UND	QTD	VALOR UNITÁRIO	VALOR TOTAL
16	Pintura para os pés de mesas na cor cinza, existentes no Núcleo Educacional	UNITÁRIO	9	R\$ 100,00	R\$ 900,00

LOTE 02

SECRETARIA

ITEM	DESCRIÇÃO	UND	QTD	VALOR UNITÁRIO	VALOR TOTAL
17	Tampo de mesa com espessura de 30mm (borda dupla), fabricado em MDF 15mm na cor bege TX.				
	DIMENSÕES LARG. X ALT. X PROF. (mm)				
	540X800X30	UNITÁRIO	02	R\$ 29,70	R\$ 59,40
	625X610X30	UNITÁRIO	01	R\$ 24,60	R\$ 24,60
	1420X610X30	UNITÁRIO	01	R\$ 52,50	R\$ 52,50
	800X610X30	UNITÁRIO	01	R\$ 27,40	R\$ 27,40
	820X610X30	UNITÁRIO	01	R\$ 27,90	R\$ 27,90
18	Balcão com 2 (duas) portas, 4 (quatro) gavetas e 1 (um) espaço para CPU, corredeiras telescópicas, dobradiças com amortecimento e puxador haste gala 128mm, fabricado em MDF 15mm na cor bege TX. Tamanho 1655x420x780.	UNITÁRIO	2	R\$ 1.168,44	R\$ 2.336,88
19	Mesa em "L" com tampo e pés em espessura de 30mm (duplo), fabricado com MDF 15mm na cor bege TX. Tamanho 1100x2050x500x815.	UNITÁRIO	02	R\$ 780,00	R\$ 1.560,00
20	Balcão com canto, 4 (quatro) portas, dobradiças com amortecimento e puxador haste gala 128mm, fabricado com MDF 15mm na cor bege TX. Tamanho 2050x780x620.	UNITÁRIO	01	R\$ 1.378,00	R\$ 1.378,00

LOTE 03

SALA DE AULA

ITEM	DESCRIÇÃO	UND	QTD	VALOR UNITÁRIO	VALOR TOTAL
21	Armário com 8 (oito) portas, puxador haste gala 128mm, dobradiças com amortecimento e 4 (quatro) portas com chave, fabricado em MDF 15mm na cor cinza TX. Tamanho 1600x2000x400.	UNITÁRIO	09	R\$ 2.200,00	R\$ 19.980,00

Pref. Mun. de Porto União - SC
FLS. 98
Comissão de Licitação



MUNICÍPIO DE PORTO UNIÃO

Rua Padre Anchieta, nº 126 – Centro
Porto União – Santa Catarina – 89400-000
(42) 3523-1155

licitaoportouniao@yahoo.com.br / licitacao@portouniao.sc.gov.br

LOTE 04 SALA DA BANDA

ITEM	DESCRIÇÃO	UND	QTD	VALOR UNITÁRIO	VALOR TOTAL
22	Armário com 24 (vinte e quatro) portas, puxador haste gala 128mm e dobradiças com amortecedor, fabricado em MDF 15mm na cor cinza TX. Tamanho 5720x2860x600.	UNITÁRIO	01	R\$ 9.811,95	R\$ 9.811,95

LOTE 05 COZINHA

ITEM	DESCRIÇÃO				
23	Armários aéreos com puxador haste gala 128mm, dobradiças com amortecedor, fabricado em MDF 15mm na cor argila chess.				
DESCRIÇÃO	DIMENSÕES LARG. X ALT. X PROF. (mm)	UND	QTD	VALOR UNITÁRIO	VALOR TOTAL
Armário aéreo com 10 portas	5140x1200x500	UNITÁRIO	01	R\$ 3.896,56	R\$ 3.896,56
Armário aéreo com 8 portas	3200x1290x500	UNITÁRIO	01	R\$ 2.856,32	R\$ 2.856,32
ITEM	DESCRIÇÃO				
24	Balcão com gavetas, puxador haste gala 128mm e corrediças telescópicas, fabricado em MDF 15mm na cor argila chess.				
DESCRIÇÃO	DIMENSÕES LARG. X ALT. X PROF. (mm)	UND	QTD	VALOR UNITÁRIO	VALOR TOTAL
Balcão gaveteiro com 7 gavetas	500x1420x500	UNITÁRIO	1	R\$ 1.258,00	R\$ 1.258,00
Balcão gaveteiro com 4 gavetas	844x750x520	UNITÁRIO	1	R\$ 914,80	R\$ 914,80
ITEM	DESCRIÇÃO				
25	Balcão com 5 (cinco) portas, puxador haste gala 128mm e dobradiças com amortecedor, fabricado em MDF 15mm na cor argila chess. Tamanho 2530x700x550.				
DESCRIÇÃO	DIMENSÕES LARG. X ALT. X PROF. (mm)	UND	QTD	VALOR UNITÁRIO	VALOR TOTAL
Prateleira	831x514x15	UNITÁRIO	01	R\$ 55,44	R\$ 55,44
Moldura com 2 portas	843x779x100	UNITÁRIO	01	R\$ 296,00	R\$ 296,00
Prateleira	841x514x15	UNITÁRIO	01	R\$ 58,08	R\$ 58,08
Moldura com 2 portas	871x779x100	UNITÁRIO	01	R\$ 301,52	R\$ 301,52
Prateleira	850x514x15	UNITÁRIO	01	R\$ 58,08	R\$ 58,08
Moldura com 2	880x779x100	UNITÁRIO	01	R\$ 302,48	R\$ 302,48





MUNICÍPIO DE PORTO UNIÃO

Rua Padre Anchieta, nº 126 – Centro
Porto União – Santa Catarina – 89400-000
(42) 3523-1155

licitoportouniao@yahoo.com.br / licitacao@portouniao.sc.gov.br

portas					
Prateleira	1540x415x15	UNITÁRIO	01	R\$ 105,60	R\$ 105,60
Moldura com 2 portas	882x780x100	UNITÁRIO	01	R\$ 302,48	R\$ 302,48
Prateleira	1390x514x15	UNITÁRIO	01	R\$ 95,04	R\$ 95,04
Moldura com 2 portas	1080x514x100	UNITÁRIO	01	R\$ 320,48	R\$ 320,48
Prateleira	998x514x15	UNITÁRIO	01	R\$ 68,64	R\$ 68,64
Moldura com 2 portas	1028x740x100	UNITÁRIO	01	R\$ 326,00	R\$ 326,00
Prateleira	1487x514x15	UNITÁRIO	01	R\$ 101,64	R\$ 101,64
Moldura com 2 portas	615x637x100	UNITÁRIO	02	R\$ 177,64	R\$ 355,28
Prateleira	827x514x15	UNITÁRIO	01	R\$ 56,76	R\$ 56,76
Moldura com 2 portas	857x743x100	UNITÁRIO	01	R\$ 292,40	R\$ 292,40

LOTE 06

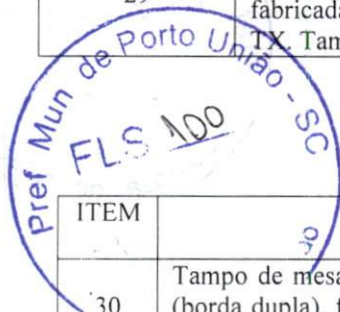
SALA PEDAGOGA

ITEM	DESCRIÇÃO				
27	Armários com portas, puxador haste gala 128mm e dobradiças com amortecimento, fabricado em MDF 15mm na cor cinza TX.				
DESCRIÇÃO	DIMENSÕES LARG. X ALT. X PROF. (mm)	UND	QTD	VALOR UNITÁRIO	VALOR TOTAL
Armário 12 portas	4850x1100x550	UNITÁRIO	01	R\$ 3.472,08	R\$ 3.472,08
Armário 2 portas	800x1900x400	UNITÁRIO	01	R\$ 1.007,12	R\$ 1.007,12
ITEM	DESCRIÇÃO	UND	QTD	VALOR UNITÁRIO	VALOR TOTAL
28	Mesa em "L" com tampo e pés em espessura de 30mm (borda dupla), gaveteiro de 4 (quatro) gavetas com corredeira telescópica e puxador haste gala 128mm, fabricado em MDF 15mm na cor cinza TX. Tamanho 110x2000x800x540.	UNITÁRIO	02	R\$ 1.523,52	R\$ 3.047,04
29	Mesa de reunião com tampo e pés em espessura de 30mm (borda dupla), fabricada em MDF 15mm na cor cinza TX. Tamanho 2000x800x1000.	UNITÁRIO	01	R\$ 805,20	R\$ 805,20

LOTE 07

SALA HORA ATIVIDADE

ITEM	DESCRIÇÃO	UND	QTD	VALOR UNITÁRIO	VALOR TOTAL
30	Tampo de mesa com borda espessura de 30mm (borda dupla), fabricado em MDF 15mm na cor cinza TX. Tamanho 1200x30x650.	UNITÁRIO	05	R\$ 136,76	R\$ 683,80
31	Estante para livros com prateleiras, fabricado em MDF 15mm na cor cinza TX. Tamanho 1900x2150x300.	UNITÁRIO	01	R\$ 1.398,12	R\$ 1.398,12
32	Reforma dos pés existentes, pintura na cor cinza.	UNITÁRIO	05	R\$ 100,00	R\$ 500,00





MUNICÍPIO DE PORTO UNIÃO

Rua Padre Anchieta, nº 126 – Centro
Porto União – Santa Catarina – 89400-000
(42) 3523-1155

liciteportouniao@yahoo.com.br / licitacao@portouniao.sc.gov.br

LOTE 08 DISPENSA DA COZINHA

ITEM	DESCRIÇÃO	UND	QTD	VALOR UNITÁRIO	VALOR TOTAL
33	Estrutura com 4 (quatro) prateleiras, fabricado em MDF 15mm na cor argila chess.				
	DIMENSÕES LARG. X ALT. X PROF. (mm)				
	1750x1900x400	UNITÁRIO	01	R\$ 702,24	R\$ 702,24
	1915X1900X600	UNITÁRIO	01	R\$ 921,36	R\$ 921,36
	1750X1900X600	UNITÁRIO	01	R\$ 947,76	R\$ 947,76

LOTE 09 REFEITÓRIO

ITEM	DESCRIÇÃO	UND	QTD	VALOR UNITÁRIO	VALOR TOTAL
34	Bancos fabricados em madeira pinus, envernizados. Tamanho 3000x450x250.	UNITÁRIO	12	R\$ 350,00	R\$ 4.200,00

VALOR TOTAL R\$ 76.665,43 (setenta e seis mil, seiscentos e sessenta e cinco reais e quarenta e três centavos).

OBSERVAÇÃO: Ao final da sessão, por tratar-se de **JULGAMENTO POR LOTE**, poderá ser necessário efetuar o **ARREDONDAMENTO** dos valores em relação as casas decimais, para que conste apenas 02 (duas) casas.

OBSERVAÇÃO: Deverá ser respeitado o valor **UNITÁRIO** de cada item dentro do LOTE, não sendo admitidos valores superiores aos máximos admitidos.

JUSTIFICATIVA: A aquisição se faz necessária para estruturação de ambientes do Núcleo Educacional Jornalista Hermínio Milis.

OBSERVAÇÃO: os modelos sugestivos se encontram em arquivo disponível no site junto ao Edital.





MUNICÍPIO DE PORTO UNIÃO

Rua Padre Anchieta, nº 126 – Centro
Porto União – Santa Catarina – 89400-000
(42) 3523-1155

licitoportouniao@yahoo.com.br / licitacao@portouniao.sc.gov.br

ANEXO “C”

MINUTA DO CONTRATO

Contrato de fornecimento que entre si celebram o Município de Porto União e a empresa _____.

O Município de Porto de União, Pessoa Jurídica de Direito Público Interno, inscrita no CNPJ 83.102.541/0001-58 situada na Rua Padre Anchieta, 126, Centro, município de Porto União, Santa Catarina, neste ato representada por seu Prefeito, Sr. _____, a seguir denominada Contratante, e a empresa _____, Pessoa Jurídica de Direito Privado, sita na rua _____, cidade de _____, Estado _____, CEP _____ inscrita no CNPJ / MF sob o n.º _____, telefone _____ neste ato representada por seu ****, Sr. _____, (ou representante legal), a seguir denominada Contratada, acórdão e ajustam firmar o presente contrato nos termos da lei n.º 8.666/93, de 21 de junho de 1993, e legislação pertinente, assim como pelas condições do Processo Licitatório ***/202* - EDUCAÇÃO, modalidade Pregão Eletrônico 0**/2021, pelas cláusulas a seguir expressas, definidoras dos direitos, obrigações e responsabilidades das partes.

CLÁUSULA PRIMEIRA - OBJETO

O presente contrato tem por objeto o fornecimento de.....que será fornecido conforme a requisição *****

PARÁGRAFO ÚNICO - Integram e completam o presente termo contratual, para todos os fins de direito, obrigando as partes em todos os seus termos, às condições expressas no Pregão Eletrônico 0**/202*, juntamente com seus anexos e a proposta da **CONTRATADA**.

CLÁUSULA SEGUNDA - VALOR CONTRATUAL

Pelo efetivo fornecimento do objeto ora contratado, a **CONTRATANTE**, pagará a **CONTRATADA**, o valor total de R\$ _____ (_____) conforme abaixo discriminado:

LOTE 01						
ITEM	DESCRIÇÃO	MARCA	UNID.	QUANT.	VALOR UNIT. RS	VALOR TOTAL RS

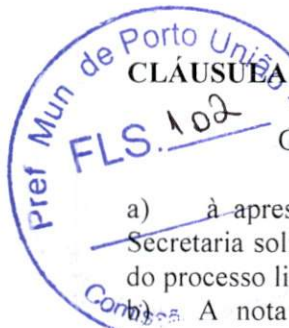
PARÁGRAFO ÚNICO - No valor estão incluídas todas as despesas necessárias, incluindo encargos trabalhistas e demais tributos que venham a incidir sobre o objeto deste termo contratual.

CLÁUSULA TERCEIRA - CONDIÇÕES DE PAGAMENTO

Os pagamentos serão efetuados em 30 (trinta) dias após a entrega do objeto, mediante:

- à apresentação da Nota Fiscal na forma eletrônica, conforme a quantidade solicitada pela Secretaria solicitante, no documento fiscal deverá ser discriminado o objeto licitado, bem como o número do processo licitatório e o número do contrato que a originou.
- A nota fiscal deverá ser entregue exatamente conforme o empenho encaminhado (**Deverá ser observado o CNPJ do empenho**).

CLÁUSULA QUARTA – DO PRAZO, FORMA E CONDIÇÕES DA ENTREGA





MUNICÍPIO DE PORTO UNIÃO

Rua Padre Anchieta, nº 126 – Centro
Porto União – Santa Catarina – 89400-000
(42) 3523-1155

liciteportouniao@yahoo.com.br / licitacao@portouniao.sc.gov.br

PARÁGRAFO PRIMEIRO - O objeto ora licitado deverá ser entregue em até 30 (trinta) dias consecutivos, após a solicitação, através da Autorização de Fornecimento, CONFORME A NECESSIDADE, sendo que sua totalidade poderá ser retirada em até 12 (doze) meses.

PARÁGRAFO SEGUNDO - A CONTRATADA é responsável pela retirada e entrega dos itens que se referem, para reforma e pintura sem custo adicional para desmontagem, montagem, entrega e frete.

PARÁGRAFO TERCEIRO - É de total responsabilidade da proponente a entrega já com frete incluso no valor proposto, bem como a montagem e garantia dos mesmos. A entrega e montagem deverá ser realizada no Núcleo Educacional Jornalista Hermínio Milis, em horário de expediente, previamente agendado.

PARÁGRAFO QUARTO - Qualquer dano causado pela proponente na estrutura do Núcleo Educacional, referente a instalação do objeto, será de total responsabilidade da mesma, sendo que deverá reparar de imediato.

PARÁGRAFO QUINTO - Por tratar-se de objeto sob medida, a proponente deverá, antes de efetuar a confecção, conferir as medidas do mesmo.

PARÁGRAFO SEXTO - Caso o objeto entregue não atenda as especificações do edital, o mesmo será devolvido e a empresa vencedora terá o prazo de 48 (quarenta e oito) horas para efetuar a entrega de produto com as características solicitadas.

PARÁGRAFO SÉTIMO - O preço pelo qual será contratado o objeto da presente licitação não sofrerá reajustes

PARÁGRAFO OITAVO - É de total CONHECIMENTO da proponente de que os pedidos dos itens serão efetuados somente CONFORME A NECESSIDADE, comprometendo-se a realizar a entrega independente da quantidade solicitada.

PARÁGRAFO NONO - Antes do início da fabricação do mobiliário, a proponente deverá apresentar AMOSTRA do MDF para APROVAÇÃO das cores pela Secretaria Municipal de Educação (o prazo para entrega da AMOSTRA é de até 03 dias após o recebimento da Autorização de Fornecimento).

CLÁUSULA QUINTA - RECURSO FINANCEIRO

As despesas decorrentes do presente contrato correrão à conta das Dotações Orçamentárias n.º:

Unidade 1701 – Fundo Municipal de Educação
Atividade 2010 – Manutenção Secretaria de Educação
Modalidade 4490-104 – Aplicações Diretas
Cód. 09

Complemento 44905299 – Outros Equipamentos e Material Permanente





MUNICÍPIO DE PORTO UNIÃO

Rua Padre Anchieta, nº 126 – Centro
Porto União – Santa Catarina – 89400-000
(42) 3523-1155

licitoportouniao@yahoo.com.br / licitacao@portouniao.sc.gov.br

CLÁUSULA SEXTA - CRITÉRIO DE REAJUSTE

Os preços ora contratados não sofrerão reajustes.

CLÁUSULA SETIMA - DIREITOS E RESPONSABILIDADES DAS PARTES

Constituem direitos da **CONTRATANTE**, receber o objeto deste contrato, nas condições avençadas, e da **CONTRATADA**, perceber o valor ajustado na forma e prazo convencionados.

PARÁGRAFO PRIMEIRO - Constituem obrigações do **CONTRATANTE**:

- efetuar o pagamento na forma e prazos ajustados;
- dar a **CONTRATADA** condições necessárias à regular a execução do contrato.

PARÁGRAFO SEGUNDO - Constituem obrigações da **CONTRATADA**:

- executar o objeto deste contrato na forma e condições avençadas;
- atender aos encargos trabalhistas, previdenciários, fiscais e comerciais, decorrentes da execução do presente contrato;
- manter durante toda a execução do contrato, em compatibilidade com as obrigações por ela assumidas, todas as condições de habilitação e qualificação exigidas na licitação;
- responsabilizar-se pela boa qualidade do produto fornecido;
- apresentar, sempre que solicitado, durante a execução do contrato, documentos que comprovem estar cumprindo a legislação em vigor, quanto às obrigações assumidas na licitação, em especial, encargos sociais, trabalhistas, previdenciários, tributários, fiscais e comerciais;

CLÁUSULA OITAVA - SANÇÕES ADMINISTRATIVAS PARA O CASO DE INADIMPLEMENTO CONTRATUAL

Pela inexecução total ou parcial do Contrato, a Prefeitura do Município de Porto União poderá garantir a prévia defesa, aplicar à contratada as sanções previstas nos artigos 86 e 87 da Lei n.º 8.666/93 e suas posteriores alterações; sendo que em caso de multa esta corresponderá a 20% (vinte por cento) sobre o valor total do contrato.

CLÁUSULA NONA - RESCISÃO

O presente contrato poderá ser rescindido caso ocorram quaisquer dos fatos elencados no artigo 78 e seguintes da Lei n.º 8.666/93.

CLÁUSULA DECIMA - LEGISLAÇÃO APLICÁVEL

O presente Instrumento contratual rege-se pelas disposições expressas na Lei 10520/02 e na Lei 8.666/93, de 21 de junho de 1993 e suas posteriores alterações, e pelos preceitos de direito público, aplicando-se-lhe supletivamente os princípios da Teoria Geral dos Contratos e as disposições do direito privado.

CLÁUSULA DÉCIMA PRIMEIRA- TRANSMISSÃO DE DOCUMENTOS

A troca eventual de documentos e cartas entre o **CONTRATANTE** e a **CONTRATADA**, será feita através de Protocolo. Nenhuma outra forma será considerada como prova de entrega de documentos ou cartas.

Ainda, tem-se que toda e qualquer informação a respeito do cumprimento ou não do contrato, bem como toda e qualquer situação atinente ao mesmo deverá ser feita por escrito com o respectivo





MUNICÍPIO DE PORTO UNIÃO

Rua Padre Anchieta, nº 126 – Centro
Porto União – Santa Catarina – 89400-000
(42) 3523-1155

liciteportouniao@yahoo.com.br / licitacao@portouniao.sc.gov.br

protocolo sob pena de não ser aceito pela Municipalidade.

CLÁUSULA DÉCIMA SEGUNDA - DA VIGÊNCIA

A vigência da contratação será de 12 (doze) meses.

CLÁUSULA DÉCIMA TERCEIRA - DOS CASOS OMISSOS

Os casos omissos serão resolvidos à luz da Lei n.º 8.666/93 e suas alterações, e dos princípios gerais de direito.

CLÁUSULA DÉCIMA QUARTA - DA PUBLICIDADE

O presente contrato terá seu extrato publicado no Órgão Oficial do Município, pela **CONTRATANTE**, dando-se cumprimento ao disposto no Artigo 61, parágrafo único da Lei n.º 8.666/93.

CLÁUSULA DÉCIMA QUINTA - DO FORO

Fica eleito o Foro da Comarca de Porto União, para dirimir dúvidas ou questões oriundas do presente contrato.

E por estarem justas e contratadas, as partes assinam o presente instrumento contratual, por si e seus sucessores, em 04 (quatro) vias iguais, e rubricadas para todos os fins de direito, na presença das testemunhas abaixo.

Porto União - SC, ____ de _____ de 202*.

CONTRATANTE

CONTRATADA





MUNICÍPIO DE PORTO UNIÃO
SECRETARIA MUNICIPAL DA EDUCAÇÃO

Rua Frei Rogério, 367 - Centro - 89.400-000 - Fone (Fax) - 42 3522-2478

Exmo. Senhor

ELISEU MIBACH

DD. Prefeito Municipal

Ofício n.º 429/2021/SME

Assunto: Mobiliário

Porto União, 16 de agosto de 2021.

Prezado Senhor

Solicitamos que seja retificado o Ofício n.º 411/2021/SME, para futura aquisição de MOBILIÁRIO, para o Núcleo Educacional Jornalista Hermínio Milis.

Onde se lê:

Valor do processo licitatório **R\$ 76.665,43** (setenta e seis mil, seiscentos e sessenta e cinco reais e quarenta e três centavos).

Leia-se:

Valor do processo licitatório **R\$ 76.485,43** (setenta e seis mil, quatrocentos e oitenta cinco reais e quarenta e três centavos).

Onde se lê:

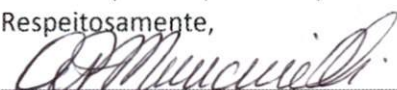
ITEM	DESCRIÇÃO	UND	QTD	VALOR UNITÁRIO	VALOR TOTAL
25	Armário com 8 (oito) portas, puxador haste gala 128mm, dobradiças com amortecimento e 4 (quatro) portas com chave, fabricado em MDF 15mm na cor cinza TX. Tamanho 1600x2000x400.	UNITÁRIO	09	R\$ 2.200,00	R\$ 19.980,00

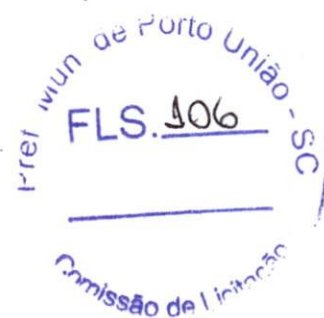
Leia-se:

ITEM	DESCRIÇÃO	UND	QTD	VALOR UNITÁRIO	VALOR TOTAL
25	Armário com 8 (oito) portas, puxador haste gala 128mm, dobradiças com amortecimento e 4 (quatro) portas com chave, fabricado em MDF 15mm na cor cinza TX. Tamanho 1600x2000x400.	UNITÁRIO	09	R\$ 2.200,00	R\$ 19.800,00

Sendo o que se apresenta para o momento, reiteramos protestos de estima e consideração.

Respeitosamente,


ALDAIR WENGERKIEWICZ MUNCINELLI
Secretária Municipal da Educação





PARECER CONTÁBIL

" Em atenção a solicitação do setor de compras e licitações para verificar a existência de recursos orçamentários para assegurar o pagamento das obrigações decorrentes do objeto especificado abaixo, certifico que:

- [] - Há recursos orçamentários para pagamento das obrigações conforme dotações especificadas abaixo
- [] - Não há recursos orçamentários para pagamento das obrigações
- [] - Despesas Extraorçamentárias

Foi submetida à apreciação da Contabilidade e nos termos da Lei 8.666/93 (Lei das Licitações e Contratos da Administração Pública) e da LRF (Lei de Responsabilidade Fiscal) LC 101/00, existe recursos orçamentários para o procedimento licitatório, estando de acordo com a Legislação pertinente."

Processo 25/2021

Modalidade: Pregão eletrônico

Data do Processo: 16/08/2021

Objeto do Processo: AQUISIÇÃO DE MOBILIÁRIO PARA O NÚCLEO EDUCACIONAL HERMÍNIO MILLIS, com as demais características constantes do Termo de Referência deste Edital.

Observação:

Recursos orçamentários: FUNDO MUNICIPAL DE EDUCAÇÃO DE PORTO UNIÃO

Organograma	Descrição da Despesa	Máscara	Valor Estimado
17.001	MANUTENÇÃO SECRETARIA DA EDUCAÇÃO	17.001.12.361.0016.2010.4.4.90.00.00	R\$ 76.485,43
			Total: R\$ 76.485,43

Total Geral: R\$ 76.485,43



Porto União, 16 de Agosto de 2021

Assinatura do Responsável



MUNICIPIO DE PORTO UNIÃO

Rua Padre Anchieta, nº 126 – Centro
Porto União – Santa Catarina – 89400-000
(42) 3523-1155

Porto União/SC, 16 de agosto de 2021.

Ref.: Processo Licitatório n. 025/2021 – Educação
Modalidade: Pregão Eletrônico n. 011/2021

PARECER JURÍDICO n. 450/2021

Submetido à apreciação desta assessoria jurídica, nos termos do parágrafo único do art. 38 da Lei n. 8.666/1993 (Lei das Licitações e Contratos da Administração Pública), o processo licitatório em epígrafe, na modalidade Pregão, tipo Eletrônico, com adjudicação adotando o critério de menor preço por lote, que tem por objeto a AQUISIÇÃO DE MOBILIÁRIO PARA O NÚCLEO EDUCACIONAL HERMÍNIO MILLIS, com as demais características constantes do Termo de Referência anexo ao presente edital.

Após análise da documentação, foi verificado que foram apresentados ao processo cópia do ato de designação do Pregoeiro e Equipe de Apoio, bem como minuta do instrumento convocatório para tal desiderato, instruído de edital de licitação, especificações do objeto, termo de referência, modelo das declarações exigidas em lei e requeridas no Edital, atendendo os requisitos exigidos, nos termos da Lei n. 8.666/1993 e Lei n. 10.024/2019 e também da Lei n. 123/2006 no tocante aos benefícios às microempresas e empresas de pequeno porte.

Assim, diante de tal situação, estando o processo formalmente em ordem, encontra-se em condições de seguir seu trâmite normal, conforme decisão da autoridade superior, se assim entender conveniente ao interesse público.

Considerado a modalidade da licitação (pregão), bem como considerado as disposições legais atinentes à espécie, os avisos contendo o resumo do edital deverão ser publicados, com antecedência, por no mínimo 01(uma) vez, observado o prazo de, no mínimo, 08 dias úteis entre a data da última publicação do aviso do edital e a data marcada para apresentação das propostas, conforme estabelece o inciso V, do artigo 4º, da Lei n. 10.520/2002.

Saliento que esta assessoria deixa de se manifestar a respeito da quantidade e qualidade do objeto a ser licitado, por não contar com aptidão técnica para tanto. Ainda, deixa de analisar a conveniência e oportunidade do certame e seu objeto, limitando-se à análise dos aspectos formais do edital, conforme dispõe o artigo 38 da Lei n. 8.666/93.

Tendo em vista a Lei de Responsabilidade Fiscal - Lei Complementar n. 101/2000, de 04/05/2000, há que se observar o disposto em seu artigo 16, no que diz respeito às condições para geração de despesas.

Por fim, opino pelo prosseguimento do Processo de Licitação.
É o parecer, s.m.j.

Maria Eduarda Marschalk
Advogada do Município de Porto União/SC.
OAB/SC 61.207-A





MUNICÍPIO DE PORTO UNIÃO

Rua Padre Anchieta, nº 126 – Centro
Porto União – Santa Catarina – 89400-000
(42) 3523-1155

liciteportouniao@yahoo.com.br / licitacao@portouniao.sc.gov.br
Código registro TCE: 32B2C37FE601EEF0F99DB1CE7E565D447E53922D

POR SER ESTE PREGÃO UMA MODALIDADE DE LICITAÇÃO COM CARACTERÍSTICAS SIMILARES A DE LEILÃO, EM QUE O CALOR DA COMPETIÇÃO PODE LEVAR A FORTES EMOÇÕES E EM CONSEQUÊNCIA, A REDUÇÃO INDISCRIMINADA NOS LANCES OFERTADOS, É PRUDENTE QUE O LICITANTE TENHA, PREVIAMENTE, EM MENTE, TODOS OS CUSTOS E LUCROS QUE POSSAM CONSTITUIR O LANCE MÍNIMO REAL A QUE SE PODERÁ ALCANÇAR, POIS NÃO SERÃO ACEITOS DESISTÊNCIAS POSTERIORES DEVIDO A IMPRUDÊNCIA OCORRIDA, FICANDO A LICITANTE, NESTAS CONDIÇÕES, SUJEITAS ÀS PENAS LEGAIS E EDITALÍCIAS, BEM ASSIM IMPEDIDAS DE LICITAR E CONTRATAR COM ADMINISTRAÇÃO PÚBLICA PELO PRAZO DE ATÉ 05 ANOS.





MUNICÍPIO DE PORTO UNIÃO

Rua Padre Anchieta, nº 126 – Centro
Porto União – Santa Catarina – 89400-000
(42) 3523-1155

liciteportouniao@yahoo.com.br / licitacao@portouniao.sc.gov.br
Código registro TCE: 32B2C37FE601EEF0F99DB1CE7E565D447E53922D

PROCESSO LICITATÓRIO Nº. 025/2021 - EDUCAÇÃO PREGÃO ELETRÔNICO Nº. 011/2021

1 - PREÂMBULO

1.1. O Município de Porto União, pessoa jurídica de direito público interno, inscrita no CNPJ 83.102.541/0001-58, situada à Rua Padre Anchieta 126, Centro, Porto União-SC, através de seu Prefeito Sr. Eliseu Mibach, torna público, para conhecimento dos interessados, que estará realizando através da Secretaria Municipal de Administração e Esporte o **PREGÃO ELETRÔNICO Nº. 011/2021**, do tipo **MENOR PREÇO POR LOTE**, através do site www.portaldecompraspublicas.com.br em conformidade com as disposições da Lei nº. 10.520, de 17 de julho de 2002, Decreto Municipal nº. 354/2006 e, subsidiariamente a Lei 8.666, de 21 de julho de 1993, bem como as condições a seguir estabelecidas, sendo os trabalhos conduzidos pela Pregoeira *Emilena Parabocz* designada pela Portaria 057/2021 (equipe 01)

2 – LOCAL, DATA E HORA

2.1 – A sessão pública será realizada no site www.portaldecompraspublicas.com.br no dia 30 de agosto de 2021, com início às 08:30 horas horário de Brasília – DF.

2.2 – Somente poderão participar da sessão pública, as empresas que apresentarem propostas e a documentação de habilitação através do site descrito no item 2.1, até às 08:15 horas do dia 30 de agosto de 2021.

2.3 – Ocorrendo decretação de feriado, ou outro fato superveniente que impeça a realização desta licitação na data acima mencionada, o evento será automaticamente transferido para o primeiro dia útil subsequente, no mesmo horário, independentemente de nova comunicação.

3 – OBJETO E MODO DE DISPUTA

3.1 – *AQUISIÇÃO DE MOBILIÁRIO PARA O NÚCLEO EDUCACIONAL HERMÍNIO MILLIS*, com as demais características constantes do *Termo de Referência* deste Edital.

3.2 **MODO DE DISPUTA: ABERTO**, nos termos do Art. 31, I e Art. 32 do Decreto Federal nº 10.024/2019.

4 – PARTICIPAÇÃO

Poderão participar do presente pregão eletrônico:

4.1 – Empresas que atenderem a todas as exigências, inclusive quanto a documentação constante deste Edital e seus Anexos e, estiver devidamente cadastrada junto ao Órgão Provedor do Sistema, através do site www.portaldecompraspublicas.com.br

4.2 – **Como requisito para participação no pregão, em campo próprio do sistema eletrônico, o licitante deverá manifestar o pleno conhecimento e atendimento às exigências de habilitação previstas no Edital;**

4.3 – Proponentes que desempenham atividades pertinentes e compatível com o objeto deste Pregão;

4.4 – Proponentes que atendam as exigências constantes neste edital e nos seus anexos, inclusive quanto a documentação requerida;

4.5 – Todas as pessoas jurídicas cadastradas na Prefeitura Municipal de Porto União ou não, desde que atendam aos requisitos exigidos neste Edital.

Não será admitida nesta licitação a participação de empresas:



MUNICÍPIO DE PORTO UNIÃO

Rua Padre Anchieta, nº 126 – Centro
Porto União – Santa Catarina – 89400-000
(42) 3523-1155

liciteportouniao@yahoo.com.br / licitacao@portouniao.sc.gov.br
Código registro TCE: 32B2C37FE601EEF0F99DB1CE7E565D447E53922D

- 4.6 – Concor datárias ou em processo de falência, sob concurso de credores em dissolução ou em liquidação;
- 4.7 - Empresa declarada inidônea por qualquer órgão da Administração Pública direta ou indireta, Federal, Estadual, Municipal ou do Distrito Federal, bem como as que estejam punidas com suspensão do direito de contratar ou licitar com a Administração Pública no âmbito do Município de Porto União, Santa Catarina;
- 4.8 - Que estejam reunidas em consórcio e sejam controladoras coligadas ou subsidiárias entre si, ou ainda, quaisquer que seja sua forma de constituição;
- 4.9 - Estrangeiras que não funcionem no país;
- 4.10 - Agentes políticos e servidores públicos do Município de Porto União, Estado de Santa Catarina;
- 4.11 - Pessoas elencadas no art. 9º da Lei 8.666/93;
- 4.12 - Parlamentares de qualquer esfera do Poder Público (conforme recomendação do Ministério Público do Estado de Santa Catarina nos autos do Inquérito Civil nº 06.2016.00000305-9).

5 – REPRESENTAÇÃO E CREDENCIAMENTO

- 5.1 – Para participar do pregão, o licitante deverá se credenciar no Sistema “PREGÃO ELETRÔNICO”, através do site www.portaldecompraspublicas.com.br
- 5.1.1 – O credenciamento dar-se-á pela atribuição de chave de identificação e de senha pessoal e intransferível, para acesso ao sistema eletrônico.
- 5.1.2 – O credenciamento do licitante junto ao provedor do sistema implica a responsabilidade legal do licitante ou seu representante legal, e a presunção de sua capacidade técnica para realização das transações inerentes ao pregão eletrônico.
- 5.2 – O uso da senha de acesso ao sistema eletrônico é de inteira e exclusiva responsabilidade do licitante, incluindo qualquer transação efetuada diretamente ou por seu representante, não cabendo ao provedor do sistema ou ao Município de Porto União, promotor da licitação, responsabilidade por eventuais danos decorrentes de uso indevido da senha, ainda que por terceiros.

6 – ENVIO DAS PROPOSTAS DE PREÇOS E DA DOCUMENTAÇÃO DE HABILITAÇÃO

As propostas de preços deverão ser registradas e os documentos de habilitação deverão ser enviados, exclusivamente através do Sistema Eletrônico no Portal de Compras Públicas, até a data e o horário estabelecidos no item 2.2 deste edital e poderão ser retirados ou substituídos até o horário limite da apresentação das propostas.

- 6.1 – A participação no pregão eletrônico dar-se-á por meio de digitação da senha privativa do licitante e subsequente encaminhamento da proposta de preços, valor unitário e valor total de cada item, e demais informações necessárias, até o horário previsto no item 2.2 deste Edital.
- 6.1.1 – A proposta de preços será formulada e enviada em formulário específico, **exclusivamente por meio do Sistema Eletrônico.**
- 6.2 – O licitante se responsabilizará por todas as transações que forem efetuadas em seu nome, no sistema eletrônico, assumindo como firmes e verdadeiras suas propostas, assim como os lances inseridos durante a sessão pública.
- 6.3 – Incumbirá ao licitante acompanhar as operações no sistema eletrônico durante a sessão pública do pregão eletrônico.
- 6.4 – Os itens de propostas que eventualmente não correspondam às especificações contidas no **ANEXO “B”** deste Edital serão desconsiderados.
- 6.5 – Nas propostas serão consideradas obrigatoriamente:
 - a) Preço unitário para o item em moeda corrente nacional, em algarismos e com até **DUAS** casas decimais após a vírgula, levando em consideração os valores **MÁXIMO** admitidos, constantes do Anexo B deste Edital;





MUNICÍPIO DE PORTO UNIÃO

Rua Padre Anchieta, nº 126 – Centro
Porto União – Santa Catarina – 89400-000
(42) 3523-1155

liciteportouniao@yahoo.com.br / licitacao@portouniao.sc.gov.br
Código registro TCE: 32B2C37FE601EEF0F99DB1CE7E565D447E53922D

- b) Proposta de preço cadastrada com valor acima do **VALOR MÁXIMO** será **ACEITA** para participação dos lances, porém ao encerrar a fase de lance itens que estiverem com **VALOR ACIMA DO MÁXIMO ADMITIDO EM EDITAL** serão abertos para negociação, caso o valor permaneça acima do **VALOR MÁXIMO** admitido o item será **CANCELADO**;
- c) Especificações detalhadas do objeto ofertado, consoante as exigências editalícias;
- d) Nos preços finais deverão estar incluídas quaisquer vantagens, abatimentos, custos, despesas administrativas e operacionais, fretes, impostos, taxas e contribuições sociais, obrigações trabalhistas, previdenciárias, fiscais e comerciais, mão-de-obra, trabalho em sábados, domingos e feriados ou em horário noturno, que eventualmente incidam sobre a execução do objeto da presente Licitação;
- e) Fica estabelecido em 60 (sessenta) dias o prazo de validade das propostas, o qual será contado a partir da data da sessão. Na contagem do prazo excluir-se-á o dia de início e incluir-se-á o dia de vencimento.
- 6.6 – Poderão ser admitidos pelo Pregoeiro erros de naturezas formais, desde que não comprometam o interesse público e da Administração.

7 - ABERTURA DAS PROPOSTAS/SESSÃO

7.1 – O Pregoeiro via sistema eletrônico, dará início à sessão pública, na data e horário previstos neste Edital, com a divulgação da melhor proposta.

8 – FORMULAÇÃO DE LANCES E NEGOCIAÇÃO

- 8.1. Será adotado para o envio de lances o modo de disputa aberto.
- 8.2. Aberta a etapa competitiva, os licitantes com propostas classificadas poderão encaminhar lances exclusivamente por meio do sistema eletrônico, sendo imediatamente informados do recebimento e respectivo horário de registro e valor.
- 8.3. Os licitantes poderão oferecer lances sucessivos, não sendo aceitos dois ou mais lances de mesmo valor, prevalecendo aquele que for recebido e registrado em primeiro lugar pelo sistema.
- 8.4. O licitante somente poderá oferecer lance inferior ao último por ele ofertado e registrado no sistema.
- 8.5. A diferença entre os lances enviados não poderá ser inferior a R\$ 2,00 (dois reais) e incidirá tanto em relação aos lances intermediários quanto em relação ao lance que cobrir a melhor oferta.
- 8.6. Durante o transcurso da sessão, os licitantes serão informados, em tempo real, do valor do menor lance registrado, vedada a identificação do ofertante.
- 8.7. Caso o licitante não realize lances, permanecerá o valor da proposta inicial para efeito da classificação final.
- 8.8. Os lances apresentados e levados em consideração para efeito de julgamento serão de exclusiva e total responsabilidade do licitante, não lhe cabendo o direito de pleitear qualquer alteração.
- 8.9. A fase de lances terá a duração de 10 (dez) minutos, sendo automaticamente prorrogada pelo sistema quando houver lance ofertado nos últimos 02 (dois) minutos do período de duração inicialmente previsto.
- 8.10. A prorrogação automática de que trata o subitem anterior terá duração de 02 (dois) minutos, período este que será renovado sucessivamente sempre que houver lances antes de seu término, inclusive lances intermediários.
- 8.11. Caso não sejam ofertados novos lances no prazo de 02 (dois) minutos, a sessão pública será encerrada automaticamente.
- 8.12. Encerrada a sessão pública, o Pregoeiro poderá, mediante justificativa e em prol da consecução do melhor preço, admitir o reinício da fase de lances.
- 8.13. As propostas de licitantes qualificadas como microempresas ou empresas de pequeno porte que se encontrarem na faixa de até 5% (cinco por cento) acima da proposta ou lance de menor preço, serão consideradas empatadas com a primeira colocada.
- 8.14. A microempresa ou empresa de pequeno porte melhor classificada nos termos do subitem acima terá o direito de encaminhar uma última oferta para desempate, obrigatoriamente em valor inferior ao da primeira colocada, no prazo de 5 (cinco) minutos – controlados pelo sistema – contados após a comunicação automática para tanto.

Pref. Mun. de Porto União
112
FLS.
Licitação



MUNICÍPIO DE PORTO UNIÃO

Rua Padre Anchieta, nº 126 – Centro
Porto União – Santa Catarina – 89400-000
(42) 3523-1155

liciteportouniao@yahoo.com.br / licitacao@portouniao.sc.gov.br
Código registro TCE: 32B2C37FE601EEF0F99DB1CE7E565D447E53922D

8.15. Caso a licitante classificada como microempresa ou empresa de pequeno porte melhor classificada desista ou não se manifeste no prazo estabelecido, serão convocadas as demais licitantes qualificadas como microempresa ou empresa de pequeno porte que se encontrarem naquele intervalo de 5% (cinco por cento), na ordem de classificação, para o exercício do mesmo direito, no prazo estabelecido no subitem anterior.

8.16. O disposto no subitem acima somente será aplicável quando a melhor proposta final não tiver sido apresentada por microempresa ou empresa de pequeno porte.

8.17. O Pregoeiro poderá suspender a sessão de lances caso seja imprescindível à realização de eventual diligência

8.18. Realizada a diligência, o Pregoeiro notificará os licitantes sobre a data, horário e local onde será dado prosseguimento à sessão pública;

8.19. Se ocorrer a desconexão do Pregoeiro no decorrer da etapa de lances e o sistema eletrônico permanecer acessível aos licitantes, os lances continuarão sendo recebidos, sem prejuízo dos atos realizados;

8.20. No caso de desconexão com o Pregoeiro, no decorrer da etapa competitiva do Pregão Eletrônico, o sistema eletrônico poderá permanecer acessível aos licitantes para recepção dos lances retornando o Pregoeiro, quando possível, sua atuação no certame, sem prejuízo dos atos realizados.

8.21. Após o encerramento da etapa de lances, o Pregoeiro deverá encaminhar contraproposta diretamente ao licitante que tenha apresentado o lance mais vantajoso, para que seja obtida melhor proposta, observado o critério de julgamento e o valor máximo para a contratação, não se admitindo negociar condições diferentes das previstas neste Edital.

8.22. A negociação será realizada por meio do sistema, podendo ser acompanhada pelos demais licitantes.

OBSERVAÇÃO: Ao final da sessão, por tratar-se de **JULGAMENTO POR LOTE**, poderá ser necessário efetuar o **ARREDONDAMENTO** dos valores em relação as casas decimais, para que conste apenas 02 (duas) casas.

OBSERVAÇÃO: Deverá ser respeitado o valor **UNITÁRIO** de cada item dentro do **LOTE**, não sendo admitidos valores superiores aos máximos admitidos.

9 – JULGAMENTO DAS PROPOSTAS

9.1 – Após análise da proposta e documentação, o Pregoeiro anunciará o licitante vencedor.

9.2 – Na hipótese da proposta ou do lance de menor preço não ser aceito, ou se o licitante vencedor desatender as exigências habilitatórias, o Pregoeiro examinará a proposta ou lance subsequente, verificando a sua aceitabilidade e procederá a sua habilitação na ordem de classificação, segundo o critério do menor preço, e assim sucessivamente até a apuração de uma proposta ou lance que atenda ao Edital.

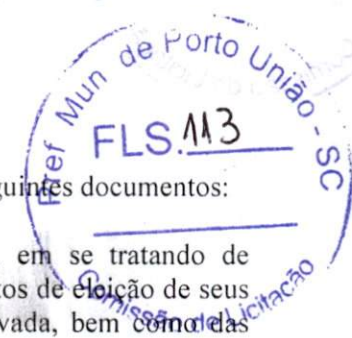
9.3 – Sendo suscitada alguma dúvida quanto ao objeto proposto pelo licitante vencedor, em razão das especificações indicadas na proposta, o Pregoeiro poderá solicitar ao licitante declaração expedida pela empresa, de que o objeto possui as características indicadas na proposta, como condição necessária para adjudicação do objeto.

9.3.1 – O licitante que não atender ao disposto no item anterior, em prazo estabelecido pelo Pregoeiro, estará sujeito à desclassificação do item proposto.

10 – HABILITAÇÃO

10.1 – A habilitação do licitante vencedor será verificada mediante apresentação dos seguintes documentos:

1) Ato constitutivo, estatuto ou contrato social em vigor, devidamente registrado, em se tratando de sociedades comerciais, e, no caso de sociedades por ações, acompanhado dos documentos de eleição de seus atuais administradores, com a comprovação da publicação na imprensa da ata arquivada, bem como das respectivas alterações, caso existam;





MUNICÍPIO DE PORTO UNIÃO

Rua Padre Anchieta, nº 126 – Centro
Porto União – Santa Catarina – 89400-000
(42) 3523-1155

liciteportouniao@yahoo.com.br / licitacao@portouniao.sc.gov.br
Código registro TCE: 32B2C37FE601EEF0F99DB1CE7E565D447E53922D

- II) Prova de regularidade perante a inscrição no Cadastro Nacional da Pessoa Jurídica (CNPJ) mediante a apresentação do comprovante de inscrição e de situação cadastral emitido pela Secretaria da Receita Federal **(emitida no exercício)**
- III) Certidão conjunta negativa de tributos da Fazenda Federal, Dívida Ativa da União e de Débitos Previdenciários (certidão unificada federal instituída 03/11/2014);
- IV) Certidão Negativa (ou Positiva com Efeitos de Negativa) de Débitos Estaduais, da sede da proponente;
- V) Certidão Negativa (ou Positiva com Efeitos de Negativa) de Débitos Municipais, relativa ao Município da sede da proponente;
- VI) Prova de regularidade perante o Fundo de Garantia por Tempo de Serviço - FGTS, mediante apresentação do Certificado de Regularidade do FGTS – CRF, fornecido pela Caixa Econômica Federal – CEF;
- VII) Prova de inexistência de débitos inadimplidos perante a Justiça do Trabalho, mediante a apresentação de certidão negativa de débitos trabalhistas (CNDT), nos termos do título VII – A da Consolidação das Leis do Trabalho, aprovada pelo Decreto-Lei nº 5.452, de 1º de maio de 1943, obtida por meio do endereço eletrônico: www.tst.jus.br/certidao.
- VIII) CERTIDÃO SIMPLIFICADA DA JUNTA COMERCIAL **(emitida no exercício)**.

OBSERVAÇÃO 1: no caso de participação de **MEI** não será exigida a cópia da Certidão da Junta Comercial, a mesma deverá ser substituída pelo Certificado da Condição de Microempreendedor Individual – CCMEI, nos termos da IN 20/2013 do DREI – Departamento de Registro Empresarial e Integração.

OBSERVAÇÃO 2: No caso de participação de Sociedade Simples, não será exigida a cópia da Certidão da Junta Comercial, a mesma deverá ser substituída pela Certidão Simplificada do Cartório de Registro Civil de pessoas jurídicas.

OBSERVAÇÃO 3: Os documentos descritos no subitem 10.1 “I” deverão estar acompanhados de todas as alterações ou da respectiva consolidação, conforme legislação em vigor.

OBSERVAÇÃO 4: Serão aceitas “Certidões Negativas ou Positivas com Efeito de Negativas”.

j) **Declarações (PREFERENCIALMENTE EMITIDAS CONFORME MODELOS CONSTANTES NO ANEXO A DO EDITAL): ASSINADAS DE FORMA DIGITAL CONFORME PREVISTO NESTE**

I) de que não possui em seu quadro societário parlamentares de qualquer esfera do governo, bem como as pessoas mencionadas no art. 9º da Lei 8.666/93 (conforme recomendação do Ministério Público do Estado de Santa Catarina nos autos do Inquérito Civil nº 06.2016.00000305-9 **DOCUMENTO ANEXO JUNTO AO EDITAL NO SITE DO MUNICÍPIO**);

II) de que não pesa contra si, declaração de inidoneidade expedida por Órgão da Administração Pública de qualquer esfera de Governo – municipal, estadual ou federal;

III) de que não está suspensa do direito de licitar ou contratar;

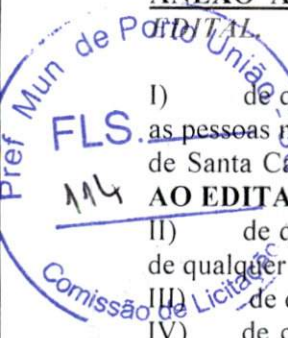
IV) de cumprimento do disposto no inciso XXXIII do artigo 7º da Constituição Federal, sob penas da Lei.

V) estabelecido em 60 (sessenta) dias o prazo de validade das propostas, o qual será contado a partir da data da sessão

VI) nos preços finais deverão estar incluídas quaisquer vantagens, abatimentos, custos, despesas administrativas e operacionais, fretes, impostos, taxas e contribuições sociais, obrigações trabalhistas, previdenciárias, fiscais e comerciais, mão-de-obra, trabalho em sábados, domingos e feriados ou em horário noturno, que eventualmente incidam sobre a execução do objeto da presente Licitação

VII) Declaração firmando Legitimidade e Autenticidade.

VIII) Declaração de entrega.





MUNICÍPIO DE PORTO UNIÃO

Rua Padre Anchieta, nº 126 – Centro
Porto União – Santa Catarina – 89400-000
(42) 3523-1155

liciteportouniao@yahoo.com.br / licitacao@portouniao.sc.gov.br
Código registro TCE: 32B2C37FE601EEF0F99DB1CE7E565D447E53922D

k) Qualificação Econômica Financeira

l) **CERTIDÃO DE FALÊNCIA E CONCORDATA** com data de emissão não superior a **90 (noventa) dias**, (dentro da validade se a mesma constar no teor da Certidão).

10.2 - A proponente Microempresa, Empresa de Pequeno Porte ou Microempreendedor Individual que apresentar algum documento quanto à regularidade fiscal com restrições, deverá obrigatoriamente apresentar Declaração de que cumpre com a habilitação, com exceção do artigo 43 da LC 123/06 (devidamente assinada pelo representante da empresa), **JUNTO A DOCUMENTAÇÃO DE HABILITAÇÃO**, sob pena de preclusão dos direitos estabelecidos pela Lei complementar nº 123/2006.

10.3 – Os documentos exigidos para habilitação deverão ser apresentados por meio de **CÓPIA AUTENTICADA NOS TERMOS DA LEI 13.726/2018, ACOMPANHADA DE DECLARAÇÃO DE QUE TODOS DOCUMENTOS CONSTANTES DO PROCESSO LICITATÓRIO 025/2021 - EDUCAÇÃO SÃO LEGÍTIMOS, SOB AS PENAS DO ART. 299 DO CÓDIGO PENAL, NO CASO DE CONTER CONTEÚDO FALSO – MODELO SUGESTIVO CONSTANTE DO ANEXO A DESTE EDITAL**, sendo que os mesmos deverão ser “ANEXADOS” em campo próprio diretamente no portal onde será realizado o pregão eletrônico (portaldecompraspublicas.com.br).

10.4 – Os documentos “assinados” pelos responsáveis legais ou seus representantes (se necessário apresentar **PROCURAÇÃO**) deverão ser **OBRIGATORIAMENTE “assinados de forma digital”, no âmbito da infraestrutura de chaves públicas brasileiras (ICP-Brasil)**. Os documentos deverão ser apresentados em arquivos separados, para verificação individual de sua autenticidade.

10.4.1 – Os documentos assinados de forma digital que necessitem serem entregues na forma física deverão possuir código de autenticação que possibilite o acesso ao documento original na forma eletrônica.

10.5 - Serão verificados ainda pela pregoeira e equipe de apoio consulta o seguinte cadastro:

I - Consulta Consolidada de Pessoa Jurídica

<https://certidoes-apf.apps.teu.gov.br>

10.6 - Conforme entendimento do Tribunal de Contas do Estado de Santa Catarina, de acordo com o Art. 87, III e IV c/c Art. 6, XI e XII da Lei 8.666/93, será inabilitada a empresa que estiver:

- I) Declarada inidônea e impedida de licitar e contratar: em toda a esfera do respectivo Ente Federativo;
- II) Suspensa temporariamente: pelo Município de Porto União/SC

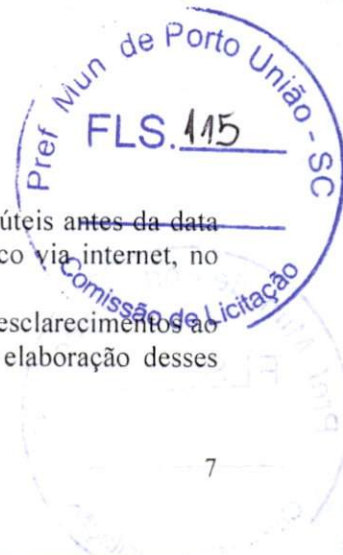
10.7 – Constatada a existência de sanção, o Pregoeiro reputará o licitante inabilitado, por falta de condição de participação;

10.8 – As consultas serão impressas e anexadas junto ao processo.

11 – IMPUGNAÇÃO AO ATO CONVOCATÓRIO

11.1 – As impugnações ao ato convocatório do pregão serão recebidas até 03 (três) dias úteis antes da data fixada para o término do recebimento das propostas, **exclusivamente** por meio eletrônico via internet, no sítio: www.portaldecompraspublicas.com.br

11.1.1 – Caberá o Pregoeiro, receber, examinar e decidir as impugnações e os pedidos de esclarecimentos ao edital e aos anexos, além de poder requisitar subsídios formais aos responsáveis pela elaboração desses documentos, conforme Art. 17, II do Decreto 10.024/2019.





MUNICÍPIO DE PORTO UNIÃO

Rua Padre Anchieta, nº 126 – Centro
Porto União – Santa Catarina – 89400-000
(42) 3523-1155

liciteportouniao@yahoo.com.br / licitacao@portouniao.sc.gov.br
Código registro TCE: 32B2C37FE601EEF0F99DB1CE7E565D447E53922D

11.1.2 – Deferida a impugnação contra o ato convocatório, poderá ser designada nova data para a realização do certame.

12 – RECURSOS ADMINISTRATIVOS

12.1 – Declarado o vencedor, o Pregoeiro abrirá prazo de 30 (trinta) minutos, durante o qual, qualquer licitante poderá de forma motivada, em campo próprio do sistema, manifestar sua intenção de recorrer.

12.2. A falta de manifestação motivada quanto à intenção de recorrer importará na decadência desse direito.

12.3. Uma vez aceita a intenção de recurso será concedido o prazo de 03 (três) dias para a apresentação das razões de recurso, ficando os demais licitantes, desde logo, intimados para, querendo, apresentarem as contrarrazões em igual prazo, que começará a contar do término do prazo do recorrente, sendo-lhes assegurada vista imediata dos elementos indispensáveis à defesa dos seus interesses.

12.4. Os recursos e contrarrazões, bem como demais questionamentos deverão ser manifestados **exclusivamente** por meio eletrônico via internet, no sítio: www.portaldecompraspublicas.com.br

12.5. Decorridos os prazos para os recursos e contrarrazões, o Pregoeiro terá até 05 (cinco) dias para:

12.5.1. Negar admissibilidade ao recurso, quando interposto sem motivação ou fora do prazo estabelecido;

12.5.2. Motivadamente, reconsiderar a decisão;

12.5.3. Manter a decisão, encaminhando o recurso à autoridade julgadora, que terá 05 (cinco) dias úteis para decidir.

12.5.4. O acolhimento do recurso importará na invalidação apenas dos atos insuscetíveis de aproveitamento.

12.6. Decididos os recursos e constatada a regularidade dos atos procedimentais, a autoridade competente adjudicará o objeto e homologará o processo licitatório para determinar a contratação.

12.7. Não havendo recurso, o Pregoeiro adjudicará o objeto ao licitante vencedor e encaminhará o procedimento à autoridade superior para homologação.

13 – ADJUDICAÇÃO E HOMOLOGAÇÃO

13.1 – A adjudicação do objeto do presente certame será viabilizada pelo Pregoeiro, sempre que não houver recurso.

13.2 – A homologação da licitação é de responsabilidade da autoridade competente, e só poderá ser realizada depois da adjudicação do objeto ao proponente vencedor pelo Pregoeiro, ou, quando houver recurso, pela própria autoridade competente.

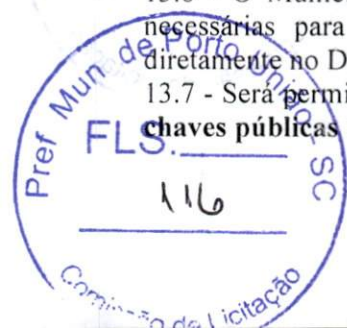
13.3 - Adjudicado o objeto da presente licitação, o Município de Porto União convocará o adjudicatário para assinar a o Contrato em até 3 (três) dias úteis. Caso a licitante vencedora recuse-se, injustificadamente, a assinar, no prazo e condições estabelecidas no Contrato, a licitante subsequente na ordem de classificação, será notificada para fazê-lo nas condições por ela proposta, ocasião em que será realizada nova Sessão Pública, retomando-se a fase de habilitação, sem prejuízo de que o pregoeiro negocie, diretamente, com o proponente para que seja obtido preço melhor, sem prejuízo da aplicação das sanções previstas no art. 81 e seguintes da lei nº 8.666/93.

13.4 – Para a assinatura do Contrato ou aceite do instrumento equivalente, será exigida a comprovação das condições de habilitação consignadas no edital, as quais deverão ser mantidas pelo licitante durante a vigência do contrato ou do Contrato.

13.5 - A pessoa que assinar o Contrato deverá demonstrar que possui poderes para praticar o ato, mediante a apresentação de cópias autenticadas dos atos constitutivos, alterações e demais documentos necessários à comprovação de seus poderes.

13.6 - O Município enviará, por e mail o Contrato para assinatura da licitante (com todas orientações necessárias para a assinatura), que deverá devolvê-lo assinado, via SEDEX ou ainda pessoalmente diretamente no Departamento de licitações, quando se tratar de empresa local, no prazo do item 13.3.

13.7 - Será permitida a assinatura eletrônica da Ata de Registro de Preços, **no âmbito da infraestrutura de chaves públicas brasileiras (ICP-Brasil)**, e deverá ser devolvida no mesmo prazo indicado no item 13.3.





MUNICÍPIO DE PORTO UNIÃO

Rua Padre Anchieta, nº 126 – Centro
Porto União – Santa Catarina – 89400-000
(42) 3523-1155

liciteportouniao@yahoo.com.br / licitacao@portouniao.sc.gov.br
Código registro TCE: 32B2C37FE601EEF0F99DB1CE7E565D447E53922D

OBSERVAÇÃO: Os documentos assinados de forma digital que necessitem serem entregues na forma física deverão possuir código de autenticação que possibilite o acesso ao documento original na forma eletrônica, bem como deverão ser apresentados em arquivos separados, para verificação individual de sua autenticidade.

14 - DA RESCISÃO CONTRATUAL

14.1 - A inexecução total ou parcial do Contrato decorrente desta licitação ensejará sua rescisão administrativa, nas hipóteses previstas nos artigos. 77 e 78 da Lei nº 8.666/93 e posteriores alterações, com as consequências previstas no art. 80 da referida Lei, sem que caiba à empresa contratada direito a qualquer indenização.

14.2 - A rescisão contratual poderá ser:

14.2.1 - determinada por ato unilateral da Administração, nos casos enunciados nos incisos I a XII e XVII do art. 78 da Lei 8.666/93;

14.2.2 - amigável, mediante autorização da autoridade competente, reduzida a termo no processo licitatório, desde que demonstrada conveniência para a Administração.

15 - DAS PENALIDADES

15.1 - A recusa imotivada do adjudicatário em assinar o Instrumento Contratual no prazo assinalado neste edital, sujeitá-lo-á à multa de 20% (vinte por cento) sobre o valor total do contrato, contada a partir do primeiro dia após ter expirado o prazo que teria para assinar o contrato, nos termos do item 15.1 do presente instrumento convocatório.

15.1.1 - Entende-se por valor total do contrato o montante dos preços totais finais oferecidos pela licitante após a etapa de lances, considerando os itens do objeto que lhe tenham sido adjudicados.

15.2 - A penalidade de multa, prevista no item 15.1 deste edital, poderá ser aplicada, cumulativamente, com as demais penalidades dispostas na Lei nº 10.520/02.

15.3 - A Administração Municipal de Porto União poderá deixar de aplicar as penalidades previstas nesta cláusula, se admitidas as justificativas apresentadas pela licitante vencedora, nos termos do que dispõe o artigo 43, parágrafo 6º c/c artigo 81, e artigo 87, "caput", da Lei nº. 8.666/93.

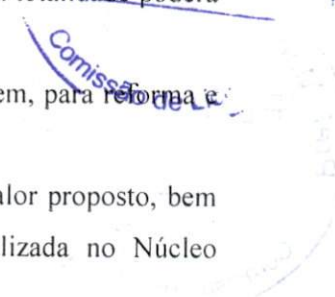
15.4 - Nos termos do artigo 7º da Lei nº. 10.520/2002, se a licitante, convocada dentro do prazo de validade da sua proposta, não celebrar o contrato, deixar de entregar ou apresentar documentação falsa exigida para o certame, ensejar o retardamento da execução de seu objeto, não mantiver a proposta, falhar ou fraudar na execução do Contrato, comportar-se de modo inidôneo ou cometer fraude fiscal, poderá ficar impedida de licitar e contratar com a União, Estados, Distrito Federal ou Municípios, e poderá ser descredenciada do SICAF, ou outros sistemas de cadastramento de fornecedores, pelo prazo de 05 (cinco) anos, sem prejuízo das multas previstas neste Edital e das demais cominações legais.

16 – DO PRAZO, FORMA E CONDIÇÕES DA ENTREGA

16.1 - O objeto ora licitado deverá ser entregue em até 30 (trinta) dias consecutivos, após a solicitação, através da Autorização de Fornecimento, CONFORME A NECESSIDADE, sendo que sua totalidade poderá ser retirada em até 12 (doze) meses.

16.2 - A CONTRATADA é responsável pela retirada e entrega dos itens que se referem, para reforma e pintura sem custo adicional para desmontagem, montagem, entrega e frete.

16.3 - É de total responsabilidade da proponente a entrega já com frete incluso no valor proposto, bem como a montagem e garantia dos mesmos. A entrega e montagem deverá ser realizada no Núcleo Educacional Jornalista Hermínio Milis, em horário de expediente, previamente agendado.





MUNICÍPIO DE PORTO UNIÃO

Rua Padre Anchieta, nº 126 – Centro
Porto União – Santa Catarina – 89400-000
(42) 3523-1155

liciteportouniao@yahoo.com.br / licitacao@portouniao.sc.gov.br
Código registro TCE: 32B2C37FE601EEF0F99DB1CE7E565D447E53922D

- 16.4 - Qualquer dano causado pela proponente na estrutura do Núcleo Educacional, referente a instalação do objeto, será de total responsabilidade da mesma, sendo que deverá reparar de imediato.
- 16.5 - Por tratar-se de objeto sob medida, a proponente deverá, antes de efetuar a confecção, conferir as medidas do mesmo.
- 16.6 - Caso o objeto entregue não atenda as especificações do edital, o mesmo será devolvido e a empresa vencedora terá o prazo de 48 (quarenta e oito) horas para efetuar a entrega de produto com as características solicitadas.
- 16.7 - O preço pelo qual será contratado o objeto da presente licitação não sofrerá reajustes
- 16.8 - É de total CONHECIMENTO da proponente de que os pedidos dos itens serão efetuados somente CONFORME A NECESSIDADE, comprometendo-se a realizar a entrega independente da quantidade solicitada.
- 16.9 - Antes do início da fabricação do mobiliário, a proponente deverá apresentar AMOSTRA do MDF para APROVAÇÃO das cores pela Secretaria Municipal de Educação (o prazo para entrega da AMOSTRA é de até 03 dias após o recebimento da Autorização de Fornecimento).

17 - DAS CONDIÇÕES DE PAGAMENTO E DA DOTAÇÃO ORÇAMENTÁRIA

17.1 - Os pagamentos serão efetuados em 30 (trinta) dias após a entrega do objeto, mediante:

- a) à apresentação da Nota Fiscal na forma eletrônica, conforme a quantidade solicitada pela Secretaria solicitante, no documento fiscal deverá ser discriminado o objeto licitado, bem como o número do processo licitatório e o número do contrato que a originou.
- b) A nota fiscal deverá ser entregue exatamente conforme o empenho encaminhado (**Deverá ser observado o CNPJ do empenho**).

17.2 – As despesas decorrentes na execução do Contrato relativo ao presente Edital correrão por conta das Dotações Orçamentárias:

Unidade 1701 – Fundo Municipal de Educação
Atividade 2010 – Manutenção Secretaria de Educação
Modalidade 4490-104 – Aplicações Diretas
Cód. 09

Complemento 44905299 – Outros Equipamentos e Material Permanente

18- DISPOSIÇÕES GERAIS

18.1 – É facultado o Pregoeiro, auxiliada pela Equipe de Apoio, proceder, em qualquer fase da licitação, diligências destinadas a esclarecer ou a complementar a instrução do processo, vedada a inclusão posterior de documento ou informação que deveria constar originalmente da proposta.

18.2 – A critério da Administração, o objeto da presente licitação poderá sofrer acréscimos ou supressões, de acordo com o artigo 65, § 1º, da lei n. 8.666/93.

18.3 - A apresentação da proposta de preços implica na aceitação plena e total das condições deste pregão, sujeitando-se, o licitante, às sanções previstas nos artigos 86 a 88, da Lei n. 8.666/93.



MUNICÍPIO DE PORTO UNIÃO

Rua Padre Anchieta, nº 126 – Centro
Porto União – Santa Catarina – 89400-000
(42) 3523-1155

liciteportouniao@yahoo.com.br / licitacao@portouniao.sc.gov.br
Código registro TCE: 32B2C37FE601EEF0F99DB1CE7E565D447E53922D

18.4 – Quaisquer elementos, informações e esclarecimentos relativos a esta licitação serão prestados pelo Pregoeiro Oficial e membros da Equipe de Apoio, servidores do Município de Porto União.

18.5 – Os casos omissos serão resolvidos pelo Pregoeiro, que decidirá com base na legislação em vigor.

18.6 – O Município de Porto União reserva-se o direito de anular ou revogar a presente licitação, no total ou em parte, sem que caiba indenização de qualquer espécie.

18.7 - As decisões da (o) Pregoeira (o) serão comunicadas mediante publicação no site oficial da plataforma onde é realizada a sessão do Pregão Eletrônico (www.portaldecompraspublicas.com.br) quanto ao resultado de:

a) julgamento deste Pregão;

b) recursos porventura interpostos.

18.8 – É total responsabilidade da proponente o acompanhamento do processo no portal de compras públicas, bem como manter frequente acesso ao e mail informado no sistema/documentos tendo em vista possíveis contatos do município.

19 - DOS ANEXOS DO EDITAL

19.1 - Integram o presente Edital, dele fazendo parte como se transcritos em seu corpo, os seguintes anexos:

A) Anexo “A” – MODELO DAS DECLARAÇÕES;

B) Anexo “B” – TERMO DE REFERÊNCIA;


C) Anexo “C” – MINUTA DO CONTRATO.

Aprovo o Edital.

Dê-se-lhe a divulgação prevista na Lei n. 10.520/02.

E, para que ninguém alegue ignorância, é o presente Edital publicado em resumo no **DIÁRIO OFICIAL DOS MUNICÍPIOS** e afixado em local de costume do **MUNICÍPIO DE PORTO UNIÃO**.

Porto União, 16 de agosto de 2021.


Eliseu Mibach
Prefeito Municipal





MUNICÍPIO DE PORTO UNIÃO

Rua Padre Anchieta, nº 126 – Centro
Porto União – Santa Catarina – 89400-000
(42) 3523-1155

liciteportouniao@yahoo.com.br / licitacao@portouniao.sc.gov.br
Código registro TCE: 32B2C37FE601EEF0F99DB1CE7E565D447E53922D

PROCESSO LICITATÓRIO Nº. 025/2021 - EDUCAÇÃO

PREGÃO ELETRÔNICO Nº. 011/2021

ANEXO “A”

MODELO DAS DECLARAÇÕES

..... inscrita no CNPJ n.º, por intermédio de seu representante legal, Sr. (a) portador (a) da Carteira de Identidade n.º CPF n.º
..... DECLARA, para os devidos fins que:

* não possui em seu quadro societário parlamentares de qualquer esfera do governo, bem como as pessoas mencionadas no art. 9º da Lei 8.666/93.

* não fomos declarados inidôneos para licitar ou contratar com o Poder Público, em qualquer de suas esferas – municipal, estadual ou federal -.

* não estamos punidas com “Suspensão” do direito de contratar ou licitar com a Administração Pública no âmbito do Município de Porto União, Santa Catarina.

* não emprega menor de dezoito anos em trabalho noturno, perigoso ou insalubre e não emprega menor de dezesesseis anos, em cumprimento do disposto no inciso XXXIII do artigo 7º da Constituição Federal, sob penas da Lei.

* fica estabelecido em 60 (sessenta) dias o prazo de validade das propostas, o qual será contado a partir da data da sessão.

* nos preços finais deverão estar incluídas quaisquer vantagens, abatimentos, custos, despesas administrativas e operacionais, fretes, impostos, taxas e contribuições sociais, obrigações trabalhistas, previdenciárias, fiscais e comerciais, mão-de-obra, trabalho em sábados, domingos e feriados ou em horário noturno, que eventualmente incidam sobre a execução do objeto da presente Licitação

Ressalva:

Emprega menor, a partir de quatorze anos, na condição de aprendiz ().

DECLARAMOS para fins de participação no procedimento licitatório – PREGÃO ELETRÔNICO n.º 0**/2021, de que **TODOS** os documentos apresentados são legítimos e autênticos, estando sujeito as penalidades previstas no artigo 299 do Código Penal no caso de conteúdo falso.

DECLARAMOS para fins de participação no procedimento licitatório – PREGÃO ELETRÔNICO n.º 0**/2021, de que **se VENCEDOR** de itens/serviços no referido processo, **SOMENTE** efetuarei a entrega dos mesmos mediante o **RECEBIMENTO DO RESPECTIVO EMPENHO**, sob pena de não receber os valores dos itens/serviços entregues.



ASSINADAS DE FORMA DIGITAL CONFORME PREVISTO NO EDITAL.



MUNICÍPIO DE PORTO UNIÃO

Rua Padre Anchieta, nº 126 – Centro
Porto União – Santa Catarina – 89400-000
(42) 3523-1155

liciteportouniao@yahoo.com.br / licitacao@portouniao.sc.gov.br
Código registro TCE: 32B2C37FE601EEF0F99DB1CE7E565D447E53922D

ANEXO “B”

TERMO DE REFERÊNCIA

OBJETO: AQUISIÇÃO DE MOBILIÁRIO PARA O NÚCLEO EDUCACIONAL HERMÍNIO MILLIS.

Fica fixado o preço máximo **POR LOTE** para o presente certame conforme segue:

LOTE 01

LABORATÓRIO DE INFORMÁTICA

ITEM	DESCRIÇÃO	UND	QTD	VALOR UNITÁRIO	VALOR TOTAL
01	Tampo de mesa com espessura de 30mm (borda dupla) fabricado em MDF 15mm na cor cinza TX. Tamanho (2730x30x740).	UNITÁRIO	06	R\$ 378,84	R\$ 2.273,04
02	Tampo de mesa com espessura de 30mm (borda dupla) fabricado em MDF 15mm na cor cinza TX. Tamanho (2500x30x740).	UNITÁRIO	01	R\$ 294,36	R\$ 294,36
03	Tampo de mesa com espessura de 30mm (borda dupla) fabricado em MDF 15mm na cor cinza TX. Tamanho (1650x30x740).	UNITÁRIO	01	R\$ 199,32	R\$ 199,32
04	Tampo de mesa com espessura de 30mm (borda dupla) fabricado em MDF 15mm na cor cinza TX. Tamanho (1600x30x740).	UNITÁRIO	01	R\$ 194,04	R\$ 194,04
05	Fundo para mesa fabricado com MDF 15mm, na cor cinza TX. Tamanho (600x15x1048).	UNITÁRIO	01	R\$ 83,16	R\$ 83,16
06	Fundo para mesa fabricado com MDF 15mm, na cor cinza TX. Tamanho (600x15x1049).	UNITÁRIO	01	R\$ 83,16	R\$ 83,16
07	Fundo para mesa fabricado com MDF 15mm, na cor cinza TX. Tamanho (600x15x1200).	UNITÁRIO	05	R\$ 95,04	R\$ 475,20
08	Fundo para mesa fabricado com MDF 15mm, na cor cinza TX. Tamanho (600x15x1199).	UNITÁRIO	04	R\$ 95,04	R\$ 380,16
09	Fundo para mesa fabricado com MDF 15mm, na cor cinza TX. Tamanho (600x15x1198).	UNITÁRIO	03	R\$ 95,04	R\$ 285,12
10	Fundo para mesa fabricado com MDF 15mm, na cor cinza TX. Tamanho (600x15x1250).	UNITÁRIO	01	R\$ 99,00	R\$ 99,00
11	Fundo para mesa fabricado com MDF 15mm, na cor cinza TX. Tamanho (600x15x1298).	UNITÁRIO	01	R\$ 102,96	R\$ 102,96
12	Mesa em “L” com tampo e pés em espessura de 30mm (duplo), fabricado com MDF 15mm na cor cinza TX. Tamanho (2000x1950x60x75)	UNITÁRIO	01	R\$ 1.015,08	R\$ 1.015,08
13	Gaveteiro com 4 gavetas, corrediça telescópica, puxador perfil de alumínio e uma das gavetas com chave, fabricado com MDF 15mm na cor cinza TX. Tamanho (500x650x550).	UNITÁRIO	01	R\$ 771,84	R\$ 771,84
14	Armário aéreo em “L” com 7 portas, puxadores perfil de alumínio e dobradiças com amortecimento, fabricado com MDF 15mm na cor cinza TX. Tamanho (1950x2000x900x350).	UNITÁRIO	01	R\$ 2.188,68	R\$ 2.188,68
15	Reforma de balcão com 6 portas e 6 gavetas, estrutura existente, tampo, laterais, portas e gavetas novas, corrediças telescópicas,	UNITÁRIO	1	R\$ 1.087,00	R\$ 1.087,00



MUNICÍPIO DE PORTO UNIÃO

Rua Padre Anchieta, nº 126 – Centro
Porto União – Santa Catarina – 89400-000
(42) 3523-1155

liciteportouniao@yahoo.com.br / licitacao@portouniao.sc.gov.br
Código registro TCE: 32B2C37FE601EEF0F99DB1CE7E565D447E53922D

	dobradiças com amortecimento, fabricado no MDF 15mm na cor cinza TX. Com as seguintes dimensões PORTAS (seis) 500x590x15 – GAVETAS (seis) (FRENTE) 500X170 – TAMPO (um) 2515X0540X30 – LATERAL (duas) 540X70X30.				
16	Pintura para os pés de mesas na cor cinza, existentes no Núcleo Educacional	UNITÁRIO	9	R\$ 100,00	R\$ 900,00

LOTE 02

SECRETARIA

ITEM	DESCRIÇÃO	UND	QTD	VALOR UNITÁRIO	VALOR TOTAL
17	Tampo de mesa com espessura de 30mm (borda dupla), fabricado em MDF 15mm na cor bege TX. Com as seguintes dimensões 540X800X30.	UNITÁRIO	02	R\$ 29,70	R\$ 59,40
18	Tampo de mesa com espessura de 30mm (borda dupla), fabricado em MDF 15mm na cor bege TX. Com as seguintes dimensões 625X610X30.	UNITÁRIO	01	R\$ 24,60	R\$ 24,60
19	Tampo de mesa com espessura de 30mm (borda dupla), fabricado em MDF 15mm na cor bege TX. Com as seguintes dimensões 1420X610X30.	UNITÁRIO	01	R\$ 52,50	R\$ 52,50
20	Tampo de mesa com espessura de 30mm (borda dupla), fabricado em MDF 15mm na cor bege TX. Com as seguintes dimensões 800X610X30.	UNITÁRIO	01	R\$ 27,40	R\$ 27,40
21	Tampo de mesa com espessura de 30mm (borda dupla), fabricado em MDF 15mm na cor bege TX. Com as seguintes dimensões 820X610X30.	UNITÁRIO	01	R\$ 27,90	R\$ 27,90
22	Balcão com 2 (duas) portas, 4 (quatro) gavetas e 1 (um) espaço para CPU, corrediças telescópicas, dobradiças com amortecimento e puxador haste gala 128mm, fabricado em MDF 15mm na cor bege TX. Tamanho 1655x420x780.	UNITÁRIO	2	R\$ 1.168,44	R\$ 2.336,88
23	Mesa em "L" com tampo e pés em espessura de 30mm (duplo), fabricado com MDF 15mm na cor bege TX. Tamanho 1100x2050x500x815.	UNITÁRIO	02	R\$ 780,00	R\$ 1.560,00
24	Balcão com canto, 4 (quatro) portas, dobradiças com amortecimento e puxador haste	UNITÁRIO	01	R\$ 1.378,00	R\$ 1.378,00





MUNICÍPIO DE PORTO UNIÃO

Rua Padre Anchieta, nº 126 – Centro
Porto União – Santa Catarina – 89400-000
(42) 3523-1155

liciteportouniao@yahoo.com.br / licitacao@portouniao.sc.gov.br
Código registro TCE: 32B2C37FE601EEF0F99DB1CE7E565D447E53922D

gala 128mm, fabricado com MDF 15mm na cor bege TX. Tamanho 2050x780x620.				
--	--	--	--	--

LOTE 03

SALA DE AULA

ITEM	DESCRIÇÃO	UND	QTD	VALOR UNITÁRIO	VALOR TOTAL
25	Armário com 8 (oito) portas, puxador haste gala 128mm, dobradiças com amortecimento e 4 (quatro) portas com chave, fabricado em MDF 15mm na cor cinza TX. Tamanho 1600x2000x400.	UNITÁRIO	09	R\$ 2.200,00	R\$ 19.800,00

LOTE 04

SALA DA BANDA

ITEM	DESCRIÇÃO	UND	QTD	VALOR UNITÁRIO	VALOR TOTAL
26	Armário com 24 (vinte e quatro) portas, puxador haste gala 128mm e dobradiças com amortecedor, fabricado em MDF 15mm na cor cinza TX. Tamanho 5720x2860x600.	UNITÁRIO	01	R\$ 9.811,95	R\$ 9.811,95

LOTE 05

COZINHA

ITEM	DESCRIÇÃO	UND	QTD	VALOR UNITÁRIO	VALOR TOTAL
27	Armários aéreos com puxador haste gala 128mm, dobradiças com amortecedor, fabricado em MDF 15mm na cor argila chess. Descrição: Armário aéreo com 10 portas, dimensões: 5140x1200x500.	UNITÁRIO	01	R\$ 3.896,56	R\$ 3.896,56
28	Armários aéreos com puxador haste gala 128mm, dobradiças com amortecedor, fabricado em MDF 15mm na cor argila chess. Descrição: Armário aéreo com 8 portas, dimensões: 3200x1290x500.	UNITÁRIO	01	R\$ 2.856,32	R\$ 2.856,32
29	Balcão com gavetas, puxador haste gala 128mm e corrediças telescópicas, fabricado em MDF 15mm na cor argila chess. Descrição: Balcão gaveteiro com 7 gavetas, dimensões: 500x1420x500.	UNITÁRIO	01	R\$ 1.258,00	R\$ 1.258,00
30	Balcão com gavetas, puxador haste gala 128mm e corrediças telescópicas, fabricado em MDF 15mm na cor argila chess. Descrição: Balcão gaveteiro com 4 gavetas, dimensões: 844x750x520.	UNITÁRIO	01	R\$ 914,80	R\$ 914,80
31	Balcão com 5 (cinco) portas, puxador	UNITÁRIO	01	R\$ 1.268,36	R\$ 1.268,36

Pref. Mun. de Porto União - SC
FLS. 123
Comissão de Licitação



MUNICÍPIO DE PORTO UNIÃO

Rua Padre Anchieta, nº 126 – Centro
Porto União – Santa Catarina – 89400-000
(42) 3523-1155

licitoportouniao@yahoo.com.br / licitacao@portouniao.sc.gov.br
Código registro TCE: 32B2C37FE601EEF0F99DB1CE7E565D447E53922D

	haste gala 128mm e dobradiças com amortecedor, fabricado em MDF 15mm na cor argila chess. Tamanho 2530x700x550.				
32	Portas e prateleiras para armários existentes em alvenaria, dobradiças com amortecedor e puxador haste gala 128mm, fabricado em MDF 15mm na cor argila chess, sendo 8 (oito) prateleiras e 9 (nove) molduras com portas. Descrição: Prateleira, dimensões: 831x514x15.	UNITÁRIO	01	RS 55,44	RS 55,44
33	Portas e prateleiras para armários existentes em alvenaria, dobradiças com amortecedor e puxador haste gala 128mm, fabricado em MDF 15mm na cor argila chess, sendo 8 (oito) prateleiras e 9 (nove) molduras com portas. Descrição: Moldura com 2 portas, dimensões: 843x779x100.	UNITÁRIO	01	RS 296,00	RS 296,00
34	Portas e prateleiras para armários existentes em alvenaria, dobradiças com amortecedor e puxador haste gala 128mm, fabricado em MDF 15mm na cor argila chess, sendo 8 (oito) prateleiras e 9 (nove) molduras com portas. Descrição: Prateleira, dimensões: 841x514x15.	UNITÁRIO	01	RS 58,08	RS 58,08
35	Portas e prateleiras para armários existentes em alvenaria, dobradiças com amortecedor e puxador haste gala 128mm, fabricado em MDF 15mm na cor argila chess, sendo 8 (oito) prateleiras e 9 (nove) molduras com portas. Descrição: Moldura com 2 portas, dimensões: 871x779x100.	UNITÁRIO	01	RS 301,52	RS 301,52
36	Portas e prateleiras para armários existentes em alvenaria, dobradiças com amortecedor e puxador haste gala 128mm, fabricado em MDF 15mm na cor argila chess, sendo 8 (oito) prateleiras e 9 (nove) molduras com portas. Descrição: Prateleira, dimensões: 850x514x15.	UNITÁRIO	01	RS 58,08	RS 58,08
37	Portas e prateleiras para armários existentes em alvenaria, dobradiças com amortecedor e puxador haste gala 128mm, fabricado em MDF 15mm na cor argila chess, sendo 8 (oito) prateleiras e 9 (nove) molduras com portas. Descrição: Moldura com 2 portas, dimensões: 880x779x100.	UNITÁRIO	01	RS 302,48	RS 302,48
38	Portas e prateleiras para armários existentes em alvenaria, dobradiças com amortecedor e puxador haste gala 128mm, fabricado em MDF 15mm na cor argila chess, sendo 8 (oito) prateleiras e 9 (nove) molduras com portas. Descrição: Prateleira,	UNITÁRIO	01	RS 105,60	RS 105,60





MUNICÍPIO DE PORTO UNIÃO

Rua Padre Anchieta, nº 126 – Centro
Porto União – Santa Catarina – 89400-000
(42) 3523-1155

liciteportouniao@yahoo.com.br / licitacao@portouniao.sc.gov.br
Código registro TCE: 32B2C37FE601EEF0F99DB1CE7E565D447E53922D

	dimensões: 1540x415x15.				
39	Portas e prateleiras para armários existentes em alvenaria, dobradiças com amortecedor e puxador haste gala 128mm, fabricado em MDF 15mm na cor argila chess, sendo 8 (oito) prateleiras e 9 (nove) molduras com portas. Descrição: Moldura com 2 portas, dimensões: 882x780x100.	UNITÁRIO	01	R\$ 302,48	R\$ 302,48
40	Portas e prateleiras para armários existentes em alvenaria, dobradiças com amortecedor e puxador haste gala 128mm, fabricado em MDF 15mm na cor argila chess, sendo 8 (oito) prateleiras e 9 (nove) molduras com portas. Descrição: Prateleira, dimensões: 1390x514x15.	UNITÁRIO	01	R\$ 95,04	R\$ 95,04
41	Portas e prateleiras para armários existentes em alvenaria, dobradiças com amortecedor e puxador haste gala 128mm, fabricado em MDF 15mm na cor argila chess, sendo 8 (oito) prateleiras e 9 (nove) molduras com portas. Descrição: Moldura com 2 portas, dimensões: 1080x514x100.	UNITÁRIO	01	R\$ 320,48	R\$ 320,48
42	Portas e prateleiras para armários existentes em alvenaria, dobradiças com amortecedor e puxador haste gala 128mm, fabricado em MDF 15mm na cor argila chess, sendo 8 (oito) prateleiras e 9 (nove) molduras com portas. Descrição: Prateleira, dimensões: 998x514x15.	UNITÁRIO	01	R\$ 68,64	R\$ 68,64
43	Portas e prateleiras para armários existentes em alvenaria, dobradiças com amortecedor e puxador haste gala 128mm, fabricado em MDF 15mm na cor argila chess, sendo 8 (oito) prateleiras e 9 (nove) molduras com portas. Descrição: Moldura com 2 portas, dimensões: 1028x740x100.	UNITÁRIO	01	R\$ 326,00	R\$ 326,00
44	Portas e prateleiras para armários existentes em alvenaria, dobradiças com amortecedor e puxador haste gala 128mm, fabricado em MDF 15mm na cor argila chess, sendo 8 (oito) prateleiras e 9 (nove) molduras com portas. Descrição: Prateleira, dimensões: 1487x514x15.	UNITÁRIO	01	R\$ 101,64	R\$ 101,64
45	Portas e prateleiras para armários existentes em alvenaria, dobradiças com amortecedor e puxador haste gala 128mm, fabricado em MDF 15mm na cor argila chess, sendo 8 (oito) prateleiras e 9 (nove) molduras com portas. Descrição: Moldura com 2 portas, dimensões: 615x637x100.	UNITÁRIO	02	R\$ 177,64	R\$ 355,28
46	Portas e prateleiras para armários existentes em alvenaria, dobradiças	UNITÁRIO	01	R\$ 56,76	R\$ 56,76





MUNICÍPIO DE PORTO UNIÃO

Rua Padre Anchieta, nº 126 – Centro
Porto União – Santa Catarina – 89400-000
(42) 3523-1155

licitoportouniao@yahoo.com.br / licitacao@portouniao.sc.gov.br
Código registro TCE: 32B2C37FE601EEF0F99DB1CE7E565D447E53922D

	com amortecedor e puxador haste gala 128mm, fabricado em MDF 15mm na cor argila chess, sendo 8 (oito) prateleiras e 9 (nove) molduras com portas. Descrição: Prateleira, dimensões: 827x514x15.				
47	Portas e prateleiras para armários existentes em alvenaria, dobradiças com amortecedor e puxador haste gala 128mm, fabricado em MDF 15mm na cor argila chess, sendo 8 (oito) prateleiras e 9 (nove) molduras com portas. Descrição: Moldura com 2 portas, dimensões: 857x743x100.	UNITÁRIO	01	R\$ 292,40	R\$ 292,40

LOTE 06

SALA PEDAGOGA

ITEM	DESCRIÇÃO	UND	QTD	VALOR UNITÁRIO	VALOR TOTAL
48	Armários com portas, puxador haste gala 128mm e dobradiças com amortecimento, fabricado em MDF 15mm na cor cinza TX. Descrição: Armário 12 portas, dimensões: 4850x1100x550.	UNITÁRIO	01	R\$ 3.472,08	R\$ 3.472,08
49	Armários com portas, puxador haste gala 128mm e dobradiças com amortecimento, fabricado em MDF 15mm na cor cinza TX. Descrição: Armário 2 portas, dimensões: 800x1900x400.	UNITÁRIO	01	R\$ 1.007,12	R\$ 1.007,12
50	Mesa em "L" com tampo e pés em espessura de 30mm (borda dupla), gaveteiro de 4 (quatro) gavetas com corredeira telescópica e puxador haste gala 128mm, fabricado em MDF 15mm na cor cinza TX. Tamanho 110x2000x800x540.	UNITÁRIO	02	R\$ 1.523,52	R\$ 3.047,04
51	Mesa de reunião com tampo e pés em espessura de 30mm (borda dupla), fabricada em MDF 15mm na cor cinza TX. Tamanho 2000x800x1000.	UNITÁRIO	01	R\$ 805,20	R\$ 805,20



LOTE 07

SALA HORA ATIVIDADE

ITEM	DESCRIÇÃO	UND	QTD	VALOR UNITÁRIO	VALOR TOTAL
52	Tampo de mesa com borda espessura de 30mm (borda dupla), fabricado em MDF 15mm na cor cinza TX. Tamanho 1200x30x650.	UNITÁRIO	05	R\$ 136,76	R\$ 683,80
53	Estante para livros com prateleiras, fabricado em MDF 15mm na cor cinza TX. Tamanho 1900x2150x300.	UNITÁRIO	01	R\$ 1.398,12	R\$ 1.398,12
54	Reforma dos pés existentes, pintura na cor cinza.	UNITÁRIO	05	R\$ 100,00	R\$ 500,00



MUNICÍPIO DE PORTO UNIÃO

Rua Padre Anchieta, nº 126 – Centro
Porto União – Santa Catarina – 89400-000
(42) 3523-1155

liciteportouniao@yahoo.com.br / licitacao@portouniao.sc.gov.br
Código registro TCE: 32B2C37FE601EEF0F99DB1CE7E565D447E53922D

LOTE 08

DISPENSA DA COZINHA

ITEM	DESCRIÇÃO	UND	QTD	VALOR UNITÁRIO	VALOR TOTAL
55	Estrutura com 4 (quatro) prateleiras, fabricado em MDF 15mm na cor argila chess. Dimensões: 1750x1900x400.	UNITÁRIO	01	R\$ 702,24	R\$ 702,24
56	Estrutura com 4 (quatro) prateleiras, fabricado em MDF 15mm na cor argila chess. Dimensões: 1915X1900X600.	UNITÁRIO	01	R\$ 921,36	R\$ 921,36
57	Estrutura com 4 (quatro) prateleiras, fabricado em MDF 15mm na cor argila chess. Dimensões: 1750X1900X600.	UNITÁRIO	01	R\$ 947,76	R\$ 947,76

LOTE 09

REFEITÓRIO

ITEM	DESCRIÇÃO	UND	QTD	VALOR UNITÁRIO	VALOR TOTAL
58	Bancos fabricados em madeira pinus, envernizados. Tamanho 3000x450x250.	UNITÁRIO	12	R\$ 350,00	R\$ 4.200,00

VALOR TOTAL R\$ 76.485,43 (setenta e seis mil e quatrocentos e oitenta e cinco reais e quarenta e três centavos).

OBSERVAÇÃO: Ao final da sessão, por tratar-se de **JULGAMENTO POR LOTE**, poderá ser necessário efetuar o **ARREDONDAMENTO** dos valores em relação as casas decimais, para que conste apenas 02 (duas) casas.

OBSERVAÇÃO: Deverá ser respeitado o valor **UNITÁRIO** de cada item dentro do LOTE, não sendo admitidos valores superiores aos máximos admitidos.

JUSTIFICATIVA: A aquisição se faz necessária para estruturação de ambientes do Núcleo Educacional Jornalista Hermínio Milis.

OBSERVAÇÃO: os modelos sugestivos se encontram em arquivo disponível no site junto ao Edital.





MUNICÍPIO DE PORTO UNIÃO

Rua Padre Anchieta, nº 126 – Centro
Porto União – Santa Catarina – 89400-000
(42) 3523-1155

liciteportouniao@yahoo.com.br / licitacao@portouniao.sc.gov.br
Código registro TCE: 32B2C37FE601EEF0F99DB1CE7E565D447E53922D

ANEXO “C”

MINUTA DO CONTRATO

Contrato de fornecimento que entre si celebram o Município de Porto União e a empresa _____.

O Município de Porto de União, Pessoa Jurídica de Direito Público Interno, inscrita no CNPJ 83.102.541/0001-58 situada na Rua Padre Anchieta, 126, Centro, município de Porto União, Santa Catarina, neste ato representada por seu Prefeito, Sr. _____, a seguir denominada Contratante, e a empresa _____, Pessoa Jurídica de Direito Privado, sita na rua _____, cidade de _____, Estado _____, CEP _____ inscrita no CNPJ / MF sob o n.º _____, telefone _____ neste ato representada por seu *****, Sr. _____, (ou representante legal), a seguir denominada Contratada, acórdão e ajustam firmar o presente contrato nos termos da lei n.º 8.666/93, de 21 de junho de 1993, e legislação pertinente, assim como pelas condições do Processo Licitatório ***/202* - EDUCAÇÃO, modalidade Pregão Eletrônico 0**/2021, pelas cláusulas a seguir expressas, definidoras dos direitos, obrigações e responsabilidades das partes.

CLÁUSULA PRIMEIRA - OBJETO

O presente contrato tem por objeto o fornecimento de.....que será fornecido conforme a requisição *****

PARÁGRAFO ÚNICO - Integram e completam o presente termo contratual, para todos os fins de direito, obrigando as partes em todos os seus termos, às condições expressas no Pregão Eletrônico 0**/202*, juntamente com seus anexos e a proposta da **CONTRATADA**.

CLÁUSULA SEGUNDA - VALOR CONTRATUAL

Pelo efetivo fornecimento do objeto ora contratado, a **CONTRATANTE**, pagará a **CONTRATADA**, o valor total de R\$ _____ (_____) conforme abaixo discriminado:

LOTE 01						
ITEM	DESCRIÇÃO	MARCA	UNID.	QUANT.	VALOR UNIT. R\$	VALOR TOTAL R\$

PARÁGRAFO ÚNICO - No valor estão incluídas todas as despesas necessárias, incluindo encargos trabalhistas e demais tributos que venham a incidir sobre o objeto deste termo contratual.

CLÁUSULA TERCEIRA - CONDIÇÕES DE PAGAMENTO

Os pagamentos serão efetuados em 30 (trinta) dias após a entrega do objeto, mediante:

a) à apresentação da Nota Fiscal na forma eletrônica, conforme a quantidade solicitada pela Secretaria solicitante, no documento fiscal deverá ser discriminado o objeto licitado, bem como o número do processo licitatório e o número do contrato que a originou.

b) A nota fiscal deverá ser entregue exatamente conforme o empenho encaminhado (**Deverá ser observado o CNPJ do empenho**).

CLÁUSULA QUARTA – DO PRAZO, FORMA E CONDIÇÕES DA ENTREGA



MUNICÍPIO DE PORTO UNIÃO

Rua Padre Anchieta, nº 126 – Centro
Porto União – Santa Catarina – 89400-000
(42) 3523-1155

liciteportouniao@yahoo.com.br / licitacao@portouniao.sc.gov.br
Código registro TCE: 32B2C37FE601EEF0F99DBICE7E565D447E53922D

PARÁGRAFO PRIMEIRO - O objeto ora licitado deverá ser entregue em até 30 (trinta) dias consecutivos, após a solicitação, através da Autorização de Fornecimento, CONFORME A NECESSIDADE, sendo que sua totalidade poderá ser retirada em até 12 (doze) meses.

PARÁGRAFO SEGUNDO - A CONTRATADA é responsável pela retirada e entrega dos itens que se referem, para reforma e pintura sem custo adicional para desmontagem, montagem, entrega e frete.

PARÁGRAFO TERCEIRO - É de total responsabilidade da proponente a entrega já com frete incluso no valor proposto, bem como a montagem e garantia dos mesmos. A entrega e montagem deverá ser realizada no Núcleo Educacional Jornalista Hermínio Milis, em horário de expediente, previamente agendado.

PARÁGRAFO QUARTO - Qualquer dano causado pela proponente na estrutura do Núcleo Educacional, referente a instalação do objeto, será de total responsabilidade da mesma, sendo que deverá reparar de imediato.

PARÁGRAFO QUINTO - Por tratar-se de objeto sob medida, a proponente deverá, antes de efetuar a confecção, conferir as medidas do mesmo.

PARÁGRAFO SEXTO - Caso o objeto entregue não atenda as especificações do edital, o mesmo será devolvido e a empresa vencedora terá o prazo de 48 (quarenta e oito) horas para efetuar a entrega de produto com as características solicitadas.

PARÁGRAFO SÉTIMO - O preço pelo qual será contratado o objeto da presente licitação não sofrerá reajustes

PARÁGRAFO OITAVO - É de total CONHECIMENTO da proponente de que os pedidos dos itens serão efetuados somente CONFORME A NECESSIDADE, comprometendo-se a realizar a entrega independente da quantidade solicitada.

PARÁGRAFO NONO - Antes do início da fabricação do mobiliário, a proponente deverá apresentar AMOSTRA do MDF para APROVAÇÃO das cores pela Secretaria Municipal de Educação (o prazo para entrega da AMOSTRA é de até 03 dias após o recebimento da Autorização de Fornecimento).

CLÁUSULA QUINTA - RECURSO FINANCEIRO

As despesas decorrentes do presente contrato correrão à conta das Dotações Orçamentárias n.º:

Unidade 1701 – Fundo Municipal de Educação
Atividade 2010 – Manutenção Secretaria de Educação
Modalidade 4490-104 – Aplicações Diretas
Cód. 09

Complemento 44905299 – Outros Equipamentos e Material Permanente





MUNICÍPIO DE PORTO UNIÃO

Rua Padre Anchieta, nº 126 – Centro
Porto União – Santa Catarina – 89400-000
(42) 3523-1155

licitoportouniao@yahoo.com.br / licitacao@portouniao.sc.gov.br
Código registro TCE: 32B2C37FE601EEF0F99DB1CE7E565D447E53922D

CLÁUSULA SEXTA - CRITÉRIO DE REAJUSTE

Os preços ora contratados não sofrerão reajustes.

CLÁUSULA SETIMA - DIREITOS E RESPONSABILIDADES DAS PARTES

Constituem direitos da **CONTRATANTE**, receber o objeto deste contrato, nas condições avençadas, e da **CONTRATADA**, perceber o valor ajustado na forma e prazo convencionados.

PARÁGRAFO PRIMEIRO - Constituem obrigações do **CONTRATANTE**:

- efetuar o pagamento na forma e prazos ajustados;
- dar a **CONTRATADA** condições necessárias à regular a execução do contrato.

PARÁGRAFO SEGUNDO - Constituem obrigações da **CONTRATADA**:

- executar o objeto deste contrato na forma e condições avençadas;
- atender aos encargos trabalhistas, previdenciários, fiscais e comerciais, decorrentes da execução do presente contrato;
- manter durante toda a execução do contrato, em compatibilidade com as obrigações por ela assumidas, todas as condições de habilitação e qualificação exigidas na licitação;
- responsabilizar-se pela boa qualidade do produto fornecido;
- apresentar, sempre que solicitado, durante a execução do contrato, documentos que comprovem estar cumprindo a legislação em vigor, quanto às obrigações assumidas na licitação, em especial, encargos sociais, trabalhistas, previdenciários, tributários, fiscais e comerciais;

CLÁUSULA OITAVA - SANÇÕES ADMINISTRATIVAS PARA O CASO DE INADIMPLEMENTO CONTRATUAL

Pela inexecução total ou parcial do Contrato, a Prefeitura do Município de Porto União poderá garantir a prévia defesa, aplicar à contratada as sanções previstas nos artigos 86 e 87 da Lei n.º 8.666/93 e suas posteriores alterações; sendo que em caso de multa esta corresponderá a 20% (vinte por cento) sobre o valor total do contrato.

CLÁUSULA NONA - RESCISÃO

O presente contrato poderá ser rescindido caso ocorram quaisquer dos fatos elencados no artigo 78 e seguintes da Lei n.º 8.666/93.

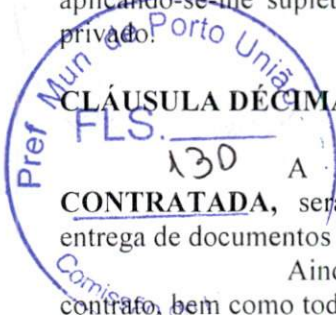
CLÁUSULA DECIMA - LEGISLAÇÃO APLICÁVEL

O presente Instrumento contratual rege-se pelas disposições expressas na Lei 10520/02 e na Lei 8.666/93, de 21 de junho de 1993 e suas posteriores alterações, e pelos preceitos de direito público, aplicando-se-lhe supletivamente os princípios da Teoria Geral dos Contratos e as disposições do direito privado.

CLÁUSULA DÉCIMA PRIMEIRA - TRANSMISSÃO DE DOCUMENTOS

A troca eventual de documentos e cartas entre o **CONTRATANTE** e a **CONTRATADA**, será feita através de Protocolo. Nenhuma outra forma será considerada como prova de entrega de documentos ou cartas.

Ainda, tem-se que toda e qualquer informação a respeito do cumprimento ou não do contrato, bem como toda e qualquer situação atinente ao mesmo deverá ser feita por escrito com o respectivo protocolo sob pena de não ser aceito pela Municipalidade.





MUNICÍPIO DE PORTO UNIÃO

Rua Padre Anchieta, nº 126 – Centro
Porto União – Santa Catarina – 89400-000
(42) 3523-1155

liciteportouniao@yahoo.com.br / licitacao@portouniao.sc.gov.br
Código registro TCE: 32B2C37FE601EEF0F99DB1CE7E565D447E53922D

CLÁUSULA DÉCIMA SEGUNDA - DA VIGÊNCIA

A vigência da contratação será de 12 (doze) meses.

CLÁUSULA DÉCIMA TERCEIRA - DOS CASOS OMISSOS

Os casos omissos serão resolvidos à luz da Lei n.º 8.666/93 e suas alterações, e dos princípios gerais de direito.

CLÁUSULA DÉCIMA QUARTA - DA PUBLICIDADE

O presente contrato terá seu extrato publicado no Órgão Oficial do Município, pela CONTRATANTE, dando-se cumprimento ao disposto no Artigo 61, parágrafo único da Lei n.º 8.666/93.

CLÁUSULA DÉCIMA QUINTA - DO FORO

Fica eleito o Foro da Comarca de Porto União, para dirimir dúvidas ou questões oriundas do presente contrato.

E por estarem justas e contratadas, as partes assinam o presente instrumento contratual, por si e seus sucessores, em 04 (quatro) vias iguais, e rubricadas para todos os fins de direito, na presença das testemunhas abaixo.

Porto União - SC, ____ de _____ de 202*.

CONTRATANTE

CONTRATADA





Segunda-feira, 16 de agosto de 2021 às 13:50, Florianópolis - SC

PUBLICAÇÃO

**Nº 3221947: EXTRATO DE EDITAL DE PREGÃO
ELETRÔNICO 011/2021 - EDUCAÇÃO**

Cód. de Registro de Informação (e-Sfinge)
32B2C37FE601EEF0F99DB1CE7E565D447E53922D

ENTIDADE

Prefeitura municipal de Porto União

MUNICÍPIO

Porto União



<https://www.diariomunicipal.sc.gov.br/site/?q=id:3221947>



CIGA - Consórcio de Informática na Gestão Pública Municipal
Rua Gen. Liberato Bittencourt, n.º 1885 - Sala 102, Canto - CEP 88070-800 - Florianópolis / SC
<https://www.diariomunicipal.sc.gov.br>



PREFEITURA MUNICIPAL DE PORTO UNIÃO

ESTADO DE SANTA CATARINA

Processo Licitatório 025/2021 - Educação

Extrato de Edital de Pregão Eletrônico 011/2021

Código registro TCE: 32B2C37FE601EEF0F99DB1CE7E565D447E53922D

O Prefeito Municipal, no uso de suas atribuições, torna público que fará realizar processo licitatório na modalidade de Pregão, com adjudicação do tipo MENOR PREÇO POR LOTE, do tipo Eletrônico, para AQUISIÇÃO DE MOBILIÁRIO PARA O NÚCLEO EDUCACIONAL HERMÍNIO MILLIS, somente participarão da sessão pública as empresas que apresentarem propostas através do site "www.portaldecompraspublicas.com.br" até às 08h15min do dia 30 de agosto de 2021, com início da mesma às 08h30min no mesmo site e dia. O Edital e Arquivos encontram-se disponíveis no site da Prefeitura Municipal de Porto União "www.portouniao.sc.gov.br" e no site "www.portaldecompraspublicas.com.br". Maiores informações podem ser retiradas na Rua Padre Anchieta, 126, e-mail liciteportouniao@yahoo.com.br, licitacao@portouniao.sc.gov.br e, fone (42) 3523-1155.

Porto União - SC, 16 de agosto de 2021.

Eliseu Mibach.

Prefeito Municipal.





CONTRATO SOCIAL
CENTER MÓVEIS INDÚSTRIA E COMÉRCIO DE MÓVEIS LTDA

Pelo presente instrumento particular, JUCIANE FUCK nacionalidade BRASILEIRA, nascida em 05/03/1980, SOLTEIRA, EMPRESARIA, CPF nº 039.391.649-92, CARTEIRA DE IDENTIDADE nº 7701980, órgão expedidor SSP - SC, residente e domiciliado(a) no(a) RUA ODAIR ROQUE TOMBINI POMPERMAYER, 64, KURTZ, CACADOR, SC, CEP 89507055, BRASIL

ADILSO ADRIANO PARIS nacionalidade BRASILEIRA, nascido em 31/03/1975, CASADO em COMUNHÃO PARCIAL DE BENS, EMPRESARIO, CPF nº 862.583.389-68, CARTEIRA DE IDENTIDADE nº 2663302, órgão expedidor SSP - SC, residente e domiciliado(a) no(a) RUA IVO RAISEL, 595, SANTA CATARINA, CACADOR, SC, CEP 89506466, BRASIL, ajustam e convencionam entre si a constituição de uma sociedade limitada, nos termos do Código Civil, que se regerá pelas seguintes cláusulas e condições:

Cláusula Primeira: A sociedade usará o nome empresarial CENTER MÓVEIS INDÚSTRIA E COMÉRCIO DE MÓVEIS LTDA

Cláusula Segunda: A sociedade terá sua sede social localizada na RUA TUBARÃO, 250, BOM JESUS, CACADOR, SC, CEP 89.504-634.

Cláusula Terceira: Observadas as disposições da legislação aplicável, a sociedade poderá abrir filiais, sucursais, agências e escritórios em qualquer parte do território nacional, a critério dos sócios.

Cláusula Quarta: A sociedade terá como objeto social FABRICAÇÃO DE MÓVEIS COM PREDOMINÂNCIA DE MADEIRA; SERVIÇOS DE MONTAGEM DE MÓVEIS DE QUALQUER MATERIAL; COMÉRCIO ATACADISTA DE ARTIGOS DO VESTUÁRIO E ACESSÓRIOS, EXCETO PROFISSIONAIS E DE SEGURANÇA; COMÉRCIO ATACADISTA DE ARTIGOS DE ESCRITÓRIO E DE PAPELARIA; COMÉRCIO ATACADISTA DE ARTIGOS DE TAPEÇARIA; PERSIANAS E CORTINAS; COMÉRCIO ATACADISTA DE PRODUTOS DE HIGIENE, LIMPEZA E CONSERVAÇÃO DOMICILIAR; COMÉRCIO ATACADISTA DE OUTROS EQUIPAMENTOS E ARTIGOS DE USO PESSOAL E DOMÉSTICO; COMÉRCIO VAREJISTA ESPECIALIZADO DE EQUIPAMENTOS E SUPRIMENTOS DE INFORMÁTICA; COMÉRCIO VAREJISTA ESPECIALIZADO DE EQUIPAMENTOS DE TELEFONIA E COMUNICAÇÃO; COMÉRCIO VAREJISTA ESPECIALIZADO DE ELETRODOMÉSTICOS E EQUIPAMENTOS DE ÁUDIO E VÍDEO; COMÉRCIO VAREJISTA DE MÓVEIS; COMÉRCIO VAREJISTA DE ARTIGOS DE PAPELARIA; REPARAÇÃO E MANUTENÇÃO DE COMPUTADORES E DE EQUIPAMENTOS PERIFÉRICOS; E REPARAÇÃO DE ARTIGOS DO MOBILIÁRIO.

Cláusula Quinta: A sociedade iniciará suas atividades a partir do registro deste ato perante a Junta Comercial do Estado de Santa Catarina e seu prazo de duração será indeterminado.

81000000129226



1/3 - C



Junta Comercial do Estado de Santa Catarina

Certifico o Registro em 28/01/2020

Arquivamento 20204821053 Protocolo 204821053 de 28/01/2020 NIRE 42206079405

Nome da empresa CENTER MÓVEIS INDÚSTRIA E COMÉRCIO DE MÓVEIS LTDA

Este documento pode ser verificado em <http://regin.jucecsc.sc.gov.br/autenticacaoDocumentos/autenticacao.aspx>

Chancela 356911583601720

Esta cópia foi autenticada digitalmente e assinada em 28/01/2020 por Renata da Silva Wierzchoski - Secretária-geral em exercício



28/01/2020

CONTRATO SOCIAL CENTER MÓVEIS INDÚSTRIA E COMÉRCIO DE MÓVEIS LTDA

Cláusula Sexta: O capital social é de R\$ 100.000,00 (Cem Mil Reais), dividido em 100.000 (cem mil) quotas no valor de R\$ 1,00 (Um Real) cada uma, subscritas pelos sócios, a saber:

N. ORDEM	SÓCIOS	QUOTAS		VALORES
1	JUCIANE FUCK	50.000	R\$	50.000,00
2	ADILSO ADRIANO PARIS	50.000	R\$	50.000,00
TOTAL		100.000	R\$	100.000,00

Parágrafo Único: O capital social está totalmente integralizado nesta data, em moeda corrente nacional.

Cláusula Sétima: Serão regidas pela legislação aplicável à matéria, tanto ao valor das quotas, integralização do capital social, a retirada de sócio quanto à dissolução e a liquidação da sociedade.

Cláusula Oitava: A Administração da sociedade será exercida ISOLADAMENTE a(o) Sócio(a) ADILSO ADRIANO PARIS e a ele caberá a responsabilidade ou representação ativa e passiva da sociedade, judicial e extrajudicialmente, podendo praticar todos os atos compreendidos no objeto social, sempre no interesse da sociedade, ficando vedado, entretanto, o uso do nome empresarial em negócios estranhos aos fins sociais.

Parágrafo Único: No exercício da administração, o administrador poderá retirar valor mensal a título de pro labore.

Cláusula Nona: O exercício social terminará em 31 de dezembro, quando serão levantados o balanço patrimonial e o balanço de resultado econômico e será efetuada a apuração e a distribuição dos resultados com observância das disposições legais aplicáveis, sendo que os lucros ou prejuízos verificados serão distribuídos ou suportados pelos sócios na proporção de suas cotas de capital.

Parágrafo Primeiro: Por deliberação dos sócios a distribuição de lucros poderá ser em qualquer período do ano a partir de resultado do período apurado.

Parágrafo Segundo: A distribuição dos lucros poderá não obedecer a participação dos sócios desde que aprovada pelos sócios quotistas.

Cláusula Décima: O falecimento, retirada, interdição ou inabilitação de um dos sócios não acarretará a dissolução da sociedade, que continuará com o sócio remanescente ou herdeiros do sócio falecido. Caso o(s) herdeiro(s) do sócio falecido não pretenda(m) integrar-se a Sociedade, então, caberá ao(s) sócio(s) remanescente(s) providenciar(em) a produção de balanço especial e apuração do patrimônio líquido para pagamento dos haveres do sócio falecido, mediante levantamento de balanço geral

81000000129226



2/3 - C

[Handwritten signature]



Junta Comercial do Estado de Santa Catarina

Certificou o Registro em 28/01/2020

Arquivamento 20204821053 Protocolo 204821053 de 28/01/2020 NIRE 42206079405

Nome da empresa CENTER MÓVEIS INDÚSTRIA E COMÉRCIO DE MÓVEIS LTDA

Este documento pode ser verificado em <http://regin.jucesc.sc.gov.br/autenticacaoDocumentos/autenticacao.aspx>

Chancela 356911583601720

Esta cópia foi autenticada digitalmente e assinada em 28/01/2020 por Renata da Silva Wiezorkoski - Secretária-geral em exercício

28/01/2020

CONTRATO SOCIAL
CENTER MÓVEIS INDÚSTRIA E COMÉRCIO DE MÓVEIS LTDA

específico para esse fim, tudo em conformidade com a legislação em vigor.

Cláusula Décima Primeira: O(s) Administrador (es) declaram, sob as penas da lei, que não está impedido de exercer a administração da sociedade, por lei especial ou em virtude de condenação criminal, ou por se encontrar sob os efeitos dela, a pena que vede, ainda que temporariamente, o acesso a cargos públicos ou por crime falimentar, de prevaricação, peita ou suborno, concussão, peculato, ou contra economia popular, contra o sistema financeiro nacional, contra normas de defesa da concorrência, contra as relações de consumo, fé pública ou propriedade.

Cláusula Décima Segunda: Os casos omissos neste contrato serão resolvidos com observância dos preceitos do Código Civil (Lei nº 10.406/2002) e de outros dispositivos legais aplicáveis.

Cláusula Décima Terceira: Declara, sob as penas da lei, que se enquadra na condição de EMPRESA DE PEQUENO PORTE - EPP nos termos da Lei Complementar nº 123, de 14/12/2006.

Cláusula Décima Quarta: Fica eleito o foro da comarca de CACADOR, para dirimir as questões oriundas do presente contrato.

CACADOR, 28 de janeiro de 2020.

JUCIANE FUCK
CPF: 039.391.649-92

ADILSO ADRIANO PARIS
CPF: 862.583.389-68

81000000129226



Junta Comercial do Estado de Santa Catarina

Certifico o Registro em 28/01/2020

Arquivamento 20204821053 Protocolo 204821053 de 28/01/2020 NIRE 42206079405

Nome da empresa CENTER MÓVEIS INDÚSTRIA E COMÉRCIO DE MÓVEIS LTDA

Este documento pode ser verificado em <http://regin.jucesc.sc.gov.br/autenticacaoDocumentos/autenticacao.aspx>

Chancela 356911583601720

Esta cópia foi autenticada digitalmente e assinada em 28/01/2020 por Renata da Silva Wiezorkoski - Secretária-geral em exercício

28/01/2020



TERMO DE AUTENTICACAO

NOME DA EMPRESA	CENTER MOVEIS INDUSTRIA E COMERCIO DE MOVEIS LTDA
PROTOCOLO	204821053 - 28/01/2020
ATO	090 - CONTRATO
EVENTO	090 - CONTRATO

MATRIZ

NIRE 42206079405
CNPJ 36.160.222/0001-19
CERTIFICO O REGISTRO EM 28/01/2020
SOB N: 42206079405

EVENTOS

316 - ENQUADRAMENTO DE EMPRESA DE PEQUENO PORTE ARQUIVAMENTO: 20204821053

REPRESENTANTES QUE ASSINARAM DIGITALMENTE

Cpf: 86258338968 - ADILSO ADRIANO PARIS

Cpf: 03939164992 - JUCIANE FUCK



Junta Comercial do Estado de Santa Catarina

Certifico o Registro em 28/01/2020

Arquivamento 20204821053 Protocolo 204821053 de 28/01/2020 NIRE 42206079405

Nome da empresa CENTER MÓVEIS INDÚSTRIA E COMÉRCIO DE MÓVEIS LTDA

Este documento pode ser verificado em <http://regin.jucesc.sc.gov.br/autenticacaoDocumentos/autenticacao.aspx>

Chancela 356911583601720

Esta cópia foi autenticada digitalmente e assinada em 28/01/2020 por Renata da Silva Wiezorkoski - Secretária-geral em exercício

(Handwritten signatures and initials)

28/01/2020

ALTERAÇÃO CONTRATUAL Nº 1 DA SOCIEDADE CENTER MÓVEIS INDÚSTRIA E
COMÉRCIO DE MÓVEIS LTDA
CNPJ nº 36.160.222/0001-19



http://assinador.pscs.com.br/assinadorweb/autenticacao?chave1=ampwYnSCA9HpeXD8HMq-ca&chave2=ug8cwwspn_-ckGj5CvUIIRA
ASSINADO DIGITALMENTE POR: 03939164992-JUCIANE FUCK|86258338968-ADILSO ADRIANO PARIS

JUCIANE FUCK, brasileira, nascida em 05/03/1980, solteira, empresária, CPF nº 039.391.649-92, RG nº 7701980, órgão expedidor SSP/SC, residente e domiciliada na Rua Odair Roque Tombini Pompermayer, 64, Kurtz, Caçador/SC, CEP 89.507-055

ADILSO ADRIANO PARIS, brasileiro, nascido em 31/03/1975, casado em comunhão parcial de bens, empresário, CPF nº 862.583.389-68, RG nº 2663302, órgão expedidor SSP/SC, residente e domiciliado na Rua Ivo Raisal, 595, Bairro Santa Catarina, Caçador/SC, CEP 89.506-466; Sócios da sociedade limitada de nome empresarial **CENTER MÓVEIS INDÚSTRIA E COMÉRCIO DE MÓVEIS LTDA**, registrada legalmente por contrato social devidamente arquivado nesta Junta Comercial do Estado de Santa Catarina, sob NIRE nº 42206079405, com sede Rua Tubarão, 250, Bom Jesus Caçador, SC, CEP 89504634, devidamente inscrita no Cadastro Nacional de Pessoa Jurídica/MF sob o nº 36.160.222/0001-19, deliberam de pleno e comum acordo ajustarem a presente alteração contratual, nos termos da Lei nº 10.406/2002, mediante as condições estabelecidas nas cláusulas seguintes:

I - Objeto Social

CLÁUSULA PRIMEIRA. A sociedade passa a ter o seguinte objeto: Fabricação de móveis com predominância de madeira; Serviços de montagem de móveis de qualquer material; Comércio atacadista de artigos do vestuário e acessórios, exceto profissionais e de segurança; Comércio atacadista de artigos de escritório e de papelaria; Comércio atacadista de artigos de tapeçaria; persianas e cortinas; Comércio atacadista de outros equipamentos e artigos de uso pessoal e doméstico; comércio varejista especializado de equipamentos e suprimentos de informática; Comércio varejista especializado de equipamentos de telefonia e comunicação; Comércio varejista especializado de eletrodomésticos e equipamentos de áudio e vídeo; Comércio varejista de móveis; comércio varejista de artigos de papelaria; Reparação e manutenção de computadores e de equipamentos periféricos; e Reparação de artigos do mobiliário.

II - Da Ratificação e Foro

CLÁUSULA SEGUNDA. O foro para o exercício e o cumprimento dos direitos e obrigações resultantes do contrato social permanece em CACADOR.

CLÁUSULA TERCEIRA. As Cláusulas e condições estabelecidas em atos já arquivados e que não foram expressamente modificadas por esta alteração continuam em vigor.

Em face das alterações acima, consolida-se o contrato social, nos termos da Lei nº 10.406/2002, mediante as condições e cláusulas seguintes

III - Da Denominação, Objeto, Sede, Filiais, Início Das Atividades e Tempo de Duração.

Cláusula Primeira - A sociedade gira sob o nome empresarial de **CENTER MÓVEI INDUSTRIA E COMÉRCIO DE MÓVEIS LTDA**.

Cláusula Segunda - A sociedade tem sede e domicílio na cidade de Caçador - SC, na Rua Tubarão, n. 250, Bairro Bom Jesus, CEP 89.504-634, Caçador/SC.

Req: 8100000551220



Junta Comercial do Estado de Santa Catarina

Certifico o Registro em 06/05/2020

Arquivamento 20204300525 Protocolo 204300525 de 06/05/2020 NIRE 42206079405

Nome da empresa CENTER MÓVEIS INDÚSTRIA E COMÉRCIO DE MÓVEIS LTDA

Este documento pode ser verificado em <http://regin.jucesc.sc.gov.br/autenticacaoDocumentos/autenticacao.aspx>

Chancela 467612534786882

Esta cópia foi autenticada digitalmente e assinada em 06/05/2020 por Blasco Borges Barcellos - Secretário-geral



ALTERAÇÃO CONTRATUAL Nº 1 DA SOCIEDADE CENTER MÓVEIS INDÚSTRIA E
COMÉRCIO DE MÓVEIS LTDA

CNPJ nº 36.160.222/0001-19

Parágrafo único – Observadas as disposições da legislação aplicável, a Sociedade poderá abrir filiais, sucursais, agências e escritórios em qualquer parte do território nacional, a critério dos sócios.

Cláusula Terceira. A sociedade tem como objeto: Fabricação de móveis com predominância de madeira; Serviços de montagem de móveis de qualquer material; Comércio atacadista de artigos do vestuário e acessórios, exceto profissionais e de segurança; Comércio atacadista de artigos de escritório e de papelaria; Comércio atacadista de artigos de tapeçaria; persianas e cortinas; Comércio atacadista de outros equipamentos e artigos de uso pessoal e doméstico; comércio varejista especializado de equipamentos e suprimentos de informática; Comércio varejista especializado de equipamentos de telefonia e comunicação; Comércio varejista especializado de eletrodomésticos e equipamentos de áudio e vídeo; Comércio varejista de móveis; comércio varejista de artigos de papelaria; Reparação e manutenção de computadores e de equipamentos periféricos; e Reparação de artigos do mobiliário.

Cláusula Quarta. A sociedade iniciou suas atividades em 28 de janeiro de 2020, seu prazo de duração será por tempo indeterminado.

CAPÍTULO II – DO CAPITAL E QUOTAS

Cláusula Quinta. O capital social, de R\$ 100.000,00 (cem mil reais), constituído de 10.000 (cem mil) quotas com valor nominal de R\$ 1,00 (um real), está subscrito e integralizado pelos sócios, da seguinte forma:

Sócios	Nº de Quotas	Valor Participação	Participação %
Juciane Fuck	50.000	50.000,00	50%
Adilso Adriano Paris	50.000	50.000,00	50%
Total	100.000	100.000,00	100%

Clausula Sexta. Serão regidas pela legislação aplicável à matéria, tanto ao valor das quotas, integralização do capital social, a retirada de sócios quanto a dissolução e a liquidação da sociedade.

CAPÍTULO III – DA ADMINISTRAÇÃO

Cláusula Sétima. A administração da sociedade é exercida isoladamente pelo Sócio ADILSO ADRIANO PARIS e a ele caberá a responsabilidade ou representação ativa e passiva da sociedade, judicial e extrajudicialmente, podendo praticar todos os atos compreendidos no objeto social, sempre no interesse da sociedade, ficando vedado, entretanto, o uso do nome empresarial em negócios estranhos aos fins sociais.

Parágrafo único. No exercício da administração, o administrador poderá retirar valor mensal a título de pro labore.

Req: 81000000551220

Página 2



Junta Comercial do Estado de Santa Catarina

Certifico o Registro em 06/05/2020

Arquivamento 20204300525 Protocolo 204300525 de 06/05/2020 NIRE 42206079405

Nome da empresa CENTER MÓVEIS INDÚSTRIA E COMÉRCIO DE MÓVEIS LTDA

Este documento pode ser verificado em <http://regin.jucesc.sc.gov.br/autenticacaoDocumentos/autenticacao.aspx>

Chancela 467612534786882

Esta cópia foi autenticada digitalmente e assinada em 06/05/2020 por Blasco Borges Barcellos - Secretario-geral

06/05/2020

**ALTERAÇÃO CONTRATUAL Nº 1 DA SOCIEDADE CENTER MÓVEIS INDÚSTRIA E
COMÉRCIO DE MÓVEIS LTDA
CNPJ nº 36.160.222/0001-19**

Cláusula Oitava. O exercício social terminará em 31 de dezembro, quando serão levantados o balanço patrimonial e o balanço de resultado econômico e será efetuada a apuração e a distribuição dos resultados com observância das disposições legais aplicáveis, sendo que os lucros ou prejuízos verificados serão distribuídos ou suportados pelos sócios na proporção de suas quotas de capital.

Parágrafo primeiro. Por deliberação dos sócios a distribuição de lucros poderá ser em qualquer período do ano a partir do resultado do período apurado.

Parágrafo segundo. A distribuição dos lucros poderá não obedecer a participação dos sócios desde que aprovado pelos sócios quotistas.

Cláusula Nona. O falecimento, retirada, interdição ou inabilitação de um dos sócios não acarretará a dissolução da sociedade, que continuará com o sócio remanescente ou herdeiros do sócio falecido. Caso os herdeiros do sócio falecido não pretendam integrar-se na sociedade, então caberá ao(s) sócio(s) remanescente(s) providenciar(em) a produção de balanço especial e apuração do patrimônio líquido para o pagamento dos haveres do sócio falecido, mediante levantamento de balanço geral específico para esse fim, tudo em conformidade com a legislação em vigor.

Cláusula Décima. O administrador declara, sob as penas da lei, que não está impedido de exercer a administração da sociedade, por lei especial ou em virtude de condenação criminal, ou por se encontrar sob os efeitos dela, a pena que vede, ainda que temporariamente, o acesso a cargos públicos ou por crime falimentar, de prevaricação, peita ou suborno, concussão, peculato, ou contra economia popular, contra o sistema financeiro nacional, contra normas de defesa da ocorrência, contra as relações de consumo, fê pública ou propriedade.

Cláusula Décima Primeira. Os casos omissos neste contrato serão resolvidos com observância dos preceitos do Código Civil (Lei 10.406/2002) e de outros dispositivos legais aplicáveis.

Cláusula Décima Segunda. Declara, sob as penas da lei, que se enquadra na condição de EMPRESA DE PEQUENO PORTE – EPP nos termos da Lei Complementar n. 123, de 14/12/2006.

Cláusula Décima Terceira. Fica eleito o foro da comarca de Caçador/SC, para dirimir as questões oriundas do presente contrato.

E, por estarem assim justos e contratados, assinam este instrumento.

Caçador/SC, 24 de abril de 2020.

JUCIANE FUCK

ADILSO ADRIANO PARIS

Req: 8100000551220



Junta Comercial do Estado de Santa Catarina

Certifico o Registro em 06/05/2020

Arquivamento 20204300525 Protocolo 204300525 de 06/05/2020 NIRE 42206079405

Nome da empresa CENTER MÓVEIS INDÚSTRIA E COMÉRCIO DE MÓVEIS LTDA

Este documento pode ser verificado em <http://regin.jucesc.sc.gov.br/autenticacaoDocumentos/autenticacao.aspx>

Chancela 467612534786882

Esta cópia foi autenticada digitalmente e assinada em 06/05/2020 por Blasco Borges Barcellos - Secretario-geral



06/05/2020

ALTERAÇÃO CONTRATUAL Nº 1 DA SOCIEDADE CENTER MÓVEIS INDÚSTRIA E
COMÉRCIO DE MÓVEIS LTDA
CNPJ nº 36.160.222/0001-19

Req: 81000000551220

Página 4



Junta Comercial do Estado de Santa Catarina

Certifico o Registro em 06/05/2020

Arquivamento 20204300525 Protocolo 204300525 de 06/05/2020 NIRE 42206079405

Nome da empresa CENTER MÓVEIS INDÚSTRIA E COMÉRCIO DE MÓVEIS LTDA

Este documento pode ser verificado em <http://regin.jucesc.sc.gov.br/autenticacaoDocumentos/autenticacao.aspx>

Chancela 467612534786882

Esta cópia foi autenticada digitalmente e assinada em 06/05/2020 por Blasco Borges Barcellos - Secretario-geral

06/05/2020



TERMO DE AUTENTICACAO

NOME DA EMPRESA	CENTER MOVEIS INDUSTRIA E COMERCIO DE MOVEIS LTDA
PROTOCOLO	204300525 - 06/05/2020
ATO	002 - ALTERACAO
EVENTO	021 - ALTERACAO DE DADOS (EXCETO NOME EMPRESARIAL)

MATRIZ

NIRE 42206079405
CNPJ 36.160.222/0001-19
CERTIFICO O REGISTRO EM 06/05/2020
SOB N: 20204300525

EVENTOS

051 - CONSOLIDACAO DE CONTRATO/ESTATUTO ARQUIVAMENTO: 20204300525

REPRESENTANTES QUE ASSINARAM DIGITALMENTE

Cpf: 03939164992 - JUCIANE FUCK

Cpf: 86258338968 - ADILSO ADRIANO PARIS



Handwritten signature

Handwritten signature

Handwritten signature

Handwritten signature



Junta Comercial do Estado de Santa Catarina

Certifico o Registro em 06/05/2020

Arquivamento 20204300525 Protocolo 204300525 de 06/05/2020 NIRE 42206079405

Nome da empresa CENTER MÓVEIS INDÚSTRIA E COMÉRCIO DE MÓVEIS LTDA

Este documento pode ser verificado em <http://regin.jucesc.sc.gov.br/autenticacaoDocumentos/autenticacao.aspx>

Chancela 467612534786882

Esta cópia foi autenticada digitalmente e assinada em 06/05/2020 por Blasco Borges Barcellos - Secretario-geral

06/05/2020



REPÚBLICA FEDERATIVA DO BRASIL
CADASTRO NACIONAL DA PESSOA JURÍDICA

NÚMERO DE INSCRIÇÃO 36.160.222/0001-19 MATRIZ	COMPROVANTE DE INSCRIÇÃO E DE SITUAÇÃO CADASTRAL	DATA DE ABERTURA 28/01/2020
NOME EMPRESARIAL CENTER MOVEIS INDUSTRIA E COMERCIO DE MOVEIS LTDA		
TÍTULO DO ESTABELECIMENTO (NOME DE FANTASIA) CENTER MOVEIS INDUSTRIA E COMERCIO DE MOVEIS		PORTE EPP
CÓDIGO E DESCRIÇÃO DA ATIVIDADE ECONÔMICA PRINCIPAL 31.01-2-00 - Fabricação de móveis com predominância de madeira		
CÓDIGO E DESCRIÇÃO DAS ATIVIDADES ECONÔMICAS SECUNDÁRIAS 33.29-5-01 - Serviços de montagem de móveis de qualquer material (Dispensada *) 46.42-7-01 - Comércio atacadista de artigos do vestuário e acessórios, exceto profissionais e de segurança (Dispensada *) 46.47-8-01 - Comércio atacadista de artigos de escritório e de papelaria (Dispensada *) 46.49-4-05 - Comércio atacadista de artigos de tapeçaria; persianas e cortinas (Dispensada *) 46.49-4-99 - Comércio atacadista de outros equipamentos e artigos de uso pessoal e doméstico não especificados anteriormente 47.51-2-01 - Comércio varejista especializado de equipamentos e suprimentos de informática (Dispensada *) 47.52-1-00 - Comércio varejista especializado de equipamentos de telefonia e comunicação (Dispensada *) 47.53-9-00 - Comércio varejista especializado de eletrodomésticos e equipamentos de áudio e vídeo (Dispensada *) 47.54-7-01 - Comércio varejista de móveis (Dispensada *) 47.61-0-03 - Comércio varejista de artigos de papelaria (Dispensada *) 95.11-8-00 - Reparação e manutenção de computadores e de equipamentos periféricos (Dispensada *) 95.29-1-05 - Reparação de artigos do mobiliário (Dispensada *)		
CÓDIGO E DESCRIÇÃO DA NATUREZA JURÍDICA 206-2 - Sociedade Empresária Limitada		
LOGRADOURO R TUBARAO	NÚMERO 250	COMPLEMENTO *****
CEP 89.504-634	BAIRRO/DISTRITO BOM JESUS	MUNICÍPIO CACADOR
		UF SC
ENDEREÇO ELETRÔNICO SOCIETARIO@BWRCONTABIL.COM.BR	TELEFONE (49) 3563-0126	
ENTE FEDERATIVO RESPONSÁVEL (EFR) *****		
SITUAÇÃO CADASTRAL ATIVA	DATA DA SITUAÇÃO CADASTRAL 28/01/2020	
MOTIVO DE SITUAÇÃO CADASTRAL		
SITUAÇÃO ESPECIAL *****	DATA DA SITUAÇÃO ESPECIAL *****	

(*) A dispensa de alvarás e licenças é direito do empreendedor que atende aos requisitos constantes na Resolução CGSIM nº 51, de 11 de junho de 2019, ou da legislação própria encaminhada ao CGSIM pelos entes federativos, não tendo a Receita Federal qualquer responsabilidade quanto às atividades dispensadas.

Aprovado pela Instrução Normativa RFB nº 1.863, de 27 de dezembro de 2018.

Emitido no dia **06/07/2021** às **17:04:49** (data e hora de Brasília).

Página: 1/1





MINISTÉRIO DA FAZENDA
Secretaria da Receita Federal do Brasil
Procuradoria-Geral da Fazenda Nacional

CERTIDÃO NEGATIVA DE DÉBITOS RELATIVOS AOS TRIBUTOS FEDERAIS E À DÍVIDA ATIVA DA UNIÃO

Nome: **CENTER MOVEIS INDUSTRIA E COMERCIO DE MOVEIS LTDA**
CNPJ: **36.160.222/0001-19**

Ressalvado o direito de a Fazenda Nacional cobrar e inscrever quaisquer dívidas de responsabilidade do sujeito passivo acima identificado que vierem a ser apuradas, é certificado que não constam pendências em seu nome, relativas a créditos tributários administrados pela Secretaria da Receita Federal do Brasil (RFB) e a inscrições em Dívida Ativa da União (DAU) junto à Procuradoria-Geral da Fazenda Nacional (PGFN).

Esta certidão é válida para o estabelecimento matriz e suas filiais e, no caso de ente federativo, para todos os órgãos e fundos públicos da administração direta a ele vinculados. Refere-se à situação do sujeito passivo no âmbito da RFB e da PGFN e abrange inclusive as contribuições sociais previstas nas alíneas 'a' a 'd' do parágrafo único do art. 11 da Lei nº 8.212, de 24 de julho de 1991.

A aceitação desta certidão está condicionada à verificação de sua autenticidade na Internet, nos endereços <<http://rfb.gov.br>> ou <<http://www.pgfn.gov.br>>.

Certidão emitida gratuitamente com base na Portaria Conjunta RFB/PGFN nº 1.751, de 2/10/2014.

Emitida às 11:18:12 do dia 17/08/2021 <hora e data de Brasília>.

Válida até 13/02/2022.

Código de controle da certidão: **5F14.A45D.F8CE.C51C**

Qualquer rasura ou emenda invalidará este documento.





ESTADO DE SANTA CATARINA
SECRETARIA DE ESTADO DA FAZENDA

CERTIDÃO NEGATIVA DE DÉBITOS ESTADUAIS

Nome (razão social): **CENTER MÓVEIS INDÚSTRIA E COMÉRCIO DE MÓVEIS LTDA**
CNPJ/CPF: **36.160.222/0001-19**

Ressalvando o direito da Fazenda Estadual de inscrever e cobrar as dívidas que vierem a ser apuradas, é certificado que não constam, na presente data, pendências em nome do contribuinte acima identificado, relativas aos tributos, dívida ativa e demais débitos administrados pela Secretaria de Estado da Fazenda.

Dispositivo Legal: Lei nº 3938/66, Art. 154
Número da certidão: 210140101003398
Data de emissão: 27/07/2021 10:22:56
Validade (Lei nº 3938/66, Art. 158, modificado pelo artigo 18 da Lei n 15.510/11.): **25/09/2021**

A autenticidade desta certidão deverá ser confirmada na página da Secretaria de Estado da Fazenda na Internet, no endereço: <http://www.sef.sc.gov.br>



Este documento foi assinado digitalmente
Impresso em: 27/07/2021 10:22:56

MUNICÍPIO DE CAÇADOR



CERTIDÃO NEGATIVA DE DÉBITOS

NÚMERO CERTIDÃO:

9356 / 2021

DATA DA EMISSÃO:

06/07/2021

DATA DA VALIDADE:

04/10/2021

CPF / CNPJ:

36.160.222/0001-19

NOME / RAZÃO SOCIAL:

CENTER MÓVEIS INDÚSTRIA E COMÉRCIO DE MÓVEIS LTDA

INSCRIÇÃO MUNICIPAL:

134084659

TIVIDADE CNAE:

3101200 - Fabricação de móveis com predominância de madeira

3329501 - Serviços de montagem de móveis de qualquer material

4642701 - Comércio atacadista de artigos do vestuário e acessórios, exceto profissionais e de segurança

4647801 - Comércio atacadista de artigos de escritório e de papelaria

4649405 - Comércio atacadista de artigos de tapeçaria, persianas e cortinas

4649499 - Comércio atacadista de outros equipamentos e artigos de uso pessoal e doméstico não especificados anteriormente

4751201 - Comércio varejista especializado de equipamentos e suprimentos de informática

4752100 - Comércio varejista especializado de equipamentos de telefonia e comunicação

4753900 - Comércio varejista especializado de eletrodomésticos e equipamentos de áudio e vídeo

4754701 - Comércio varejista de móveis

4761003 - Comércio varejista de artigos de papelaria

9511800 - Reparação e manutenção de computadores e de equipamentos periféricos

9529105 - Reparação de artigos do mobiliário

ENDEREÇO / LOCALIZAÇÃO:

Logradouro: RUA TUBARÃO, 250

Complemento:

Bairro: BOM JESUS

CEP: 89504-634

AVISO:

Não constam débitos até a presente data.



DESCRIÇÃO:

Ressalvado o direito de a Fazenda Municipal cobrar e inscrever quaisquer dívidas de responsabilidade do sujeito passivo acima identificado que vierem a ser apuradas, é certificado que não constam pendências com base nos dados acima informados, relativas à tributos de competência do Município de Caçador.

CÓDIGO DE CONTROLE DA CERTIDÃO

C219356N8763D74

A autenticidade desta poderá ser confirmada na página da Município de Caçador
www.cacador.sc.gov.br

Município de Caçador

Av. Santa Catarina, 195



Handwritten signatures in blue ink.

[Voltar](#)[Imprimir](#)

Certificado de Regularidade do FGTS - CRF

Inscrição: 36.160.222/0001-19

Razão Social: CENTER MOVEIS INDUSTRIA E COMERCIO DE MO

Endereço: RUA TUBARAO / BOM JESUS / CACADOR / SC / 89504-634

A Caixa Econômica Federal, no uso da atribuição que lhe confere o Art. 7, da Lei 8.036, de 11 de maio de 1990, certifica que, nesta data, a empresa acima identificada encontra-se em situação regular perante o Fundo de Garantia do Tempo de Serviço - FGTS.

O presente Certificado não servirá de prova contra cobrança de quaisquer débitos referentes a contribuições e/ou encargos devidos, decorrentes das obrigações com o FGTS.

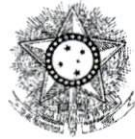
Validade: 20/08/2021 a 18/09/2021

Certificação Número: 2021082002205666576002

Informação obtida em 27/08/2021 15:02:33

A utilização deste Certificado para os fins previstos em Lei esta condicionada a verificação de autenticidade no site da Caixa:
www.caixa.gov.br





PODER JUDICIÁRIO
JUSTIÇA DO TRABALHO

CERTIDÃO NEGATIVA DE DÉBITOS TRABALHISTAS

Nome: CENTER MOVEIS INDUSTRIA E COMERCIO DE MOVEIS LTDA (MATRIZ E FILIAIS)

CNPJ: 36.160.222/0001-19

Certidão nº: 14683738/2021

Expedição: 04/05/2021, às 15:45:58

Validade: 30/10/2021 - 180 (cento e oitenta) dias, contados da data de sua expedição.

Certifica-se que **CENTER MOVEIS INDUSTRIA E COMERCIO DE MOVEIS LTDA (MATRIZ E FILIAIS)**, inscrito(a) no CNPJ sob o nº **36.160.222/0001-19**, **NÃO CONSTA** do Banco Nacional de Devedores Trabalhistas.

Certidão emitida com base no art. 642-A da Consolidação das Leis do Trabalho, acrescentado pela Lei nº 12.440, de 7 de julho de 2011, e na Resolução Administrativa nº 1470/2011 do Tribunal Superior do Trabalho, de 24 de agosto de 2011.

Os dados constantes desta Certidão são de responsabilidade dos Tribunais do Trabalho e estão atualizados até 2 (dois) dias anteriores à data da sua expedição.

No caso de pessoa jurídica, a Certidão atesta a empresa em relação a todos os seus estabelecimentos, agências ou filiais.

A aceitação desta certidão condiciona-se à verificação de sua autenticidade no portal do Tribunal Superior do Trabalho na Internet (<http://www.tst.jus.br>).

Certidão emitida gratuitamente.

INFORMAÇÃO IMPORTANTE

Do Banco Nacional de Devedores Trabalhistas constam os dados necessários à identificação das pessoas naturais e jurídicas inadimplentes perante a Justiça do Trabalho quanto às obrigações estabelecidas em sentença condenatória transitada em julgado ou em acordos judiciais trabalhistas, inclusive no concernente aos recolhimentos previdenciários, a honorários, a custas, a emolumentos ou a recolhimentos determinados em lei; ou decorrentes de execução de acordos firmados perante o Ministério Público do Trabalho ou Comissão de Conciliação Prévia.





CERTIDÃO SIMPLIFICADA

Página 1 de 1

Certificamos que as informações abaixo constam dos documentos arquivados nesta Junta Comercial e são vigentes na data da sua expedição.

Nome Empresarial CENTER MÓVEIS INDÚSTRIA E COMÉRCIO DE MÓVEIS LTDA ✓ Natureza Jurídica: SOCIEDADE EMPRESÁRIA LIMITADA				
Número de Identificação do Registro de Empresas - NIRE (Sede) 42 2 0607940-5	CNPJ 36.160.222/0001-19 ✓	Data de Arquivamento do Ato Constitutivo 28/01/2020	Data de Início de Atividade 28/01/2020	
Endereço Completo (Logradouro, N° e Complemento, Bairro, Cidade, UF, CEP) RUA TUBARÃO, 250, BOM JESUS, CAÇADOR, SC, 89.504-634				
Objeto Social FABRICAÇÃO DE MÓVEIS COM PREDOMINÂNCIA DE MADEIRA; SERVIÇOS DE MONTAGEM DE MÓVEIS DE QUALQUER MATERIAL; COMÉRCIO ATACADISTA DE ARTIGOS DO VESTUÁRIO E ACESSÓRIOS, EXCETO PROFISSIONAIS E DE SEGURANÇA; COMÉRCIO ATACADISTA DE ARTIGOS DE ESCRITÓRIO E DE PAPELARIA; COMÉRCIO ATACADISTA DE ARTIGOS DE TAPEÇARIA; PERSIANAS E CORTINAS; COMÉRCIO ATACADISTA DE OUTROS EQUIPAMENTOS E ARTIGOS DE USO PESSOAL E DOMÉSTICO; COMÉRCIO VAREJISTA ESPECIALIZADO DE EQUIPAMENTOS E SUPRIMENTOS DE INFORMÁTICA; COMÉRCIO VAREJISTA ESPECIALIZADO DE EQUIPAMENTOS DE TELEFONIA E COMUNICAÇÃO; COMÉRCIO VAREJISTA ESPECIALIZADO DE ELETRODOMÉSTICOS E EQUIPAMENTOS DE ÁUDIO E VÍDEO; COMÉRCIO VAREJISTA DE MÓVEIS; COMÉRCIO VAREJISTA DE ARTIGOS DE PAPELARIA; REPARAÇÃO E MANUTENÇÃO DE COMPUTADORES E DE EQUIPAMENTOS PERIFÉRICOS; E REPARAÇÃO DE ARTIGOS DO MOBILIÁRIO.				
Capital: R\$ 100.000,00 (CEM MIL REAIS) Capital Integralizado: R\$ 100.000,00 (CEM MIL REAIS)		Microempresa ou Empresa de Pequeno Porte (Lei nº 123/2006) Empresa de pequeno porte	Prazo de Duração Indeterminado	
Sócios/Participação no Capital/Espécie de Sócio/Administrador/Término do Mandato				
Nome/CPF ou CNPJ	Participação no capital(R\$)	Espécie de Sócio	Administrador	Término do Mandato
JUCIANE FUCK 039.391.649-92	50.000,00	SOCIO		XXXXXXXXXX
ADILSO ADRIANO PARIS 862.583.389-68	50.000,00	SOCIO	Administrador	XXXXXXXXXX
Último Arquivamento Data: 06/05/2020 Ato: ALTERAÇÃO Evento(s): ALTERACAO DE DADOS (EXCETO NOME EMPRESARIAL) CONSOLIDACAO DE CONTRATO/ESTATUTO			Número: 20204300525 ✓	Situação REGISTRO ATIVO Status XXXXXXXXXXXXXX

Florianópolis - SC, terça-feira, 6 de julho de 2021

BLASCO BORGES BARCELLOS
SECRETÁRIO GERAL

Eu,
Conferi e assino.



Documento Assinado Digitalmente 06/07/2021
Junta Comercial de Santa Catarina
CNPJ: 83.565.648.0001-32

Você deve instalar o certificado da JUCESC
www.jucesc.sc.gov.br/certificado

Data da consulta: 06/07/2021 17:13:43

Identificação do Contribuinte - CNPJ Matriz

CNPJ: **36.160.222/0001-19**

A opção pelo Simples Nacional e/ou SIMEI abrange todos os estabelecimentos da empresa

Nome Empresarial: **CENTER MOVEIS INDUSTRIA E COMERCIO DE MOVEIS LTDA**

Situação Atual

Situação no Simples Nacional: **Optante pelo Simples Nacional desde 28/01/2020**

Situação no SIMEI: **NÃO enquadrado no SIMEI**

+ Mais informações

Voltar

Gerar PDF



Handwritten signatures in blue ink.

Center Móveis Indústria E Comercio De Moveis Ltda.

Endereço: Rua Tubarão, Nº 250 Bairro: Bom Jesus

CEP: 89.504.634 - CAÇADOR - SC

CNPJ: 36.160.222/0001-19

PROCESSO LICITATÓRIO Nº. 025/2021 - EDUCAÇÃO

PREGÃO ELETRÔNICO Nº. 011/2021

ANEXO "A"

MODELO DAS DECLARAÇÕES

CENTER MÓVEIS INDÚSTRIA E COMÉRCIO DE MÓVEIS LTDA inscrita no CNPJ n.º 36.160.222/0001-19, por intermédio de seu representante legal, Sr. (a) ADILSO ADRIANO PARIS portador (a) da Carteira de Identidade n.º 2.663.302 CPF n.º 960.160.439-15, para os devidos fins que:

* não possui em seu quadro societário parlamentares de qualquer esfera do governo, bem como as pessoas mencionadas no art. 9º da Lei 8.666/93.

* não fomos declarados inidôneos para licitar ou contratar com o Poder Público, em qualquer de suas esferas - municipal, estadual ou federal -.

* não estamos punidas com "Suspensão" do direito de contratar ou licitar com a Administração Pública no âmbito do Município de Porto União, Santa Catarina.

* não emprega menor de dezoito anos em trabalho noturno, perigoso ou insalubre e não emprega menor de dezesseis anos, em cumprimento do disposto no inciso XXXIII do artigo 7º da Constituição Federal, sob penas da Lei.

* fica estabelecido em 60 (sessenta) dias o prazo de validade das propostas, o qual será contado a partir da data da sessão.

* nos preços finais deverão estar incluídas quaisquer vantagens, abatimentos, custos, despesas administrativas e operacionais, fretes, impostos, taxas e contribuições sociais, obrigações trabalhistas, previdenciárias, fiscais e comerciais, mão-de-obra, trabalho em sábados, domingos e feriados ou em horário noturno, que eventualmente incidam sobre a execução do objeto da presente Licitação

Ressalva:

Emprega menor, a partir de quatorze anos, na condição de aprendiz ().

DECLARAMOS para fins de participação no procedimento licitatório - PREGÃO ELETRÔNICO n.º 011/2021, de que **TODOS** os documentos apresentados são legítimos e autênticos, estando sujeito as penalidades previstas no artigo 299 do Código Penal no caso de conteúdo falso.

DECLARAMOS para fins de participação no procedimento licitatório - PREGÃO ELETRÔNICO n.º 011/2021, de que **se VENCEDOR** de itens/serviços no referido processo, **SOMENTE** efetuarei a entrega dos mesmos mediante o **RECEBIMENTO DO RESPECTIVO EMPENHO**, sob pena de não receber os valores dos itens/serviços entregues.

CAÇADOR, 26 DE AGOSTO DE 2021.

Este documento foi assinado digitalmente por Adilso Adriano Paris.
Para verificar as assinaturas vá ao site <https://www.portaldeassinaturas.com.br> e utilize o código 3E8A-E0C3-9C9C-9AB2.

Este documento foi assinado digitalmente por Adilso Adriano Paris.
Para verificar as assinaturas vá ao site <https://www.portaldeassinaturas.com.br> e utilize o código 3E8A-E0C3-9C9C-9AB2.



PROTOCOLO DE ASSINATURA(S)

O documento acima foi proposto para assinatura digital na plataforma Portal de Assinaturas Certisign. Para verificar as assinaturas clique no link: <https://www.portaldeassinaturas.com.br/Verificar/3B8A-E0C3-9C9C-9AB2> ou vá até o site <https://www.portaldeassinaturas.com.br:443> e utilize o código abaixo para verificar se este documento é válido.

Código para verificação: 3B8A-E0C3-9C9C-9AB2



Hash do Documento

D3EACC02B7F7FB169419FEC9FFB234DFA90E9D11B1A29CC6A150715672627055

O(s) nome(s) indicado(s) para assinatura, bem como seu(s) status em 26/08/2021 é(são) :

Adilso Adriano Paris (Signatário) - 862.583.389-68 em 26/08/2021

15:20 UTC-03:00

Tipo: Certificado Digital



M P A





06/07/2021

0011277029

PODER JUDICIÁRIO
TRIBUNAL DE JUSTIÇA DO ESTADO DE SANTA CATARINA
Comarca de Caçador

CERTIDÃO
FALÊNCIA, CONCORDATA E RECUPERAÇÃO JUDICIAL

CERTIDÃO Nº: 8579649

FOLHA: 1/1

À vista dos registros cíveis constantes nos sistemas de informática do Poder Judiciário do Estado de Santa Catarina da Comarca de Caçador, com distribuição anterior à data de 07/06/2021, verificou-se NADA CONSTAR em nome de:

CENTER MÓVEIS INDÚSTRIA E COMÉRCIO DE MÓVEIS, portador do CNPJ: 36.160.222/0001-19. *****

OBSERVAÇÕES:

- para a emissão desta certidão, foram considerados os normativos do Conselho Nacional de Justiça;
- os dados informados são de responsabilidade do solicitante e devem ser conferidos pelo interessado e/ou destinatário;
- a autenticidade deste documento poderá ser confirmada no endereço eletrônico <http://www.tjsc.jus.br/portal>, opção Certidões/Conferência de Certidão;
- para a Comarca da Capital, a pesquisa abrange os feitos em andamento do Foro Central, Eduardo Luz, Norte da Ilha, Fórum Bancário e Distrital do Continente;
- certidão é expedida em consonância com a Lei nº 11.101/2005, com a inclusão das classes extrajudiciais: 128 - Recuperação Extrajudicial e 20331 - Homologação de Recuperação Extrajudicial.

ATENÇÃO: A presente certidão é válida desde que apresentada juntamente com a respectiva certidão de registros cadastrados no sistema eproc, disponível através do endereço <https://certeproc1g.tjsc.jus.br>

Certifico finalmente que esta certidão é isenta de custas.

Esta certidão foi emitida pela internet e sua validade é de 60 dias. ✓

Caçador, terça-feira, 6 de julho de 2021.



PEDIDO Nº: 0011277029



CERTIDÃO FALÊNCIA, CONCORDATA E RECUPERAÇÃO JUDICIAL Nº: 948084

À vista dos registros constantes no **sistema eproc do Primeiro Grau de Jurisdição** do Poder Judiciário de Santa Catarina, utilizando como parâmetro os dados informados pelo(a) requerente, NADA CONSTA distribuído em relação a:

NOME: CENTER MÓVEIS INDUSTRIA E COMÉRCIO DE MÓVEIS LTDA

Raiz do CNPJ: 36.160.222

Certidão emitida às 17:09 de 06/07/2021.

OBSERVAÇÕES

- 1) Esta certidão tem validade de 60 (sessenta) dias a contar da data da emissão.
- 2) Certidão expedida em consonância com a Lei nº 11.101/2005, com a inclusão das classes extrajudiciais: 128 - Recuperação Extrajudicial e 20331 - Homologação de Recuperação Extrajudicial;
- 3) Foram considerados os normativos do CNJ;
- 4) Os dados informados são de responsabilidade do solicitante e devem ser conferidos pelo interessado e/ou destinatário;
- 5) Esta certidão abrange os processos dos Juizados Especiais e das Turmas Recursais;

ATENÇÃO: A presente certidão é válida desde que apresentada juntamente com a respectiva certidão de registros cadastrados no sistema de automação da justiça - SAJ5, disponível através do endereço <https://esaj.tjsc.jus.br/sco/abrirCadastro.do>







TRIBUNAL DE CONTAS DA UNIÃO

Consulta Consolidada de Pessoa Jurídica

Este relatório tem por objetivo apresentar os resultados consolidados de consultas eletrônicas realizadas diretamente nos bancos de dados dos respectivos cadastros. A responsabilidade pela veracidade do resultado da consulta é do Órgão gestor de cada cadastro consultado. A informação relativa à razão social da Pessoa Jurídica é extraída do Cadastro Nacional da Pessoa Jurídica, mantido pela Receita Federal do Brasil.

Consulta realizada em: 02/09/2021 11:35:30

Informações da Pessoa Jurídica:

Razão Social: **CENTER MOVEIS INDUSTRIA E COMERCIO DE MOVEIS LTDA**
CNPJ: **36.160.222/0001-19**

Resultados da Consulta Eletrônica:

Órgão Gestor: **TCU**
Cadastro: **Licitantes Inidôneos**
Resultado da consulta: **Nada Consta** ✓

Para acessar a certidão original no portal do órgão gestor, clique [AQUI](#).

Órgão Gestor: **CNJ**
Cadastro: **CNIA - Cadastro Nacional de Condenações Cíveis por Ato de Improbidade Administrativa e Inelegibilidade**
Resultado da consulta: **Nada Consta** ✓

Para acessar a certidão original no portal do órgão gestor, clique [AQUI](#).

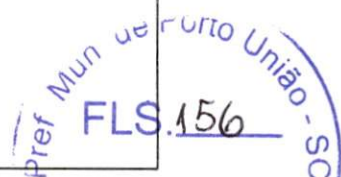
Órgão Gestor: **Portal da Transparência**
Cadastro: **Cadastro Nacional de Empresas Inidôneas e Suspensas**
Resultado da consulta: **Nada Consta** ✓

Para acessar a certidão original no portal do órgão gestor, clique [AQUI](#).

Órgão Gestor: **Portal da Transparência**
Cadastro: **CNEP - Cadastro Nacional de Empresas Punidas**
Resultado da consulta: **Nada Consta** ✓

Para acessar a certidão original no portal do órgão gestor, clique [AQUI](#).

Obs: A consulta consolidada de pessoa jurídica visa atender aos princípios de simplificação e



racionalização de serviços públicos digitais. Fundamento legal: Lei nº 12.965, de 23 de abril de 2014, Lei nº 13.460, de 26 de junho de 2017, Lei nº 13.726, de 8 de outubro de 2018, Decreto nº 8.638 de 15, de janeiro de 2016.

[Handwritten initials]

[Handwritten signature]

Pref Mun de Porto União
FLS. 157
Comissão de L



Ministério da Economia
Secretaria de Governo Digital
Departamento Nacional de Registro Empresarial e Integração
Secretaria de Desenvolvimento Econômico e Turismo

Nº DO PROTOCOLO (Uso da Junta Comercial)

NIRE (da sede ou filial, quando a sede for em outra UF)

Código da Natureza Jurídica

2305

Nº de Matrícula do Agente Auxiliar do Comércio

1 - REQUERIMENTO

ILMO(A). SR.(A) PRESIDENTE DA Junta Comercial, Industrial e Serviços do Rio Grande do Sul

Nome: RIO GRANDE INDUSTRIA DE MOVEIS EIRELI
(da Empresa ou do Agente Auxiliar do Comércio)

Nº FCN/REMP



RSP2000078549

requer a V.Sª o deferimento do seguinte ato:

Nº DE VIAS	CÓDIGO DO ATO	CÓDIGO DO EVENTO	QTDE	DESCRIÇÃO DO ATO / EVENTO
1	091			ATO CONSTITUTIVO - EIRELI
		316	1	ENQUADRAMENTO DE EPP

NOVA HARTZ

Local

7 Março 2020

Data

Representante Legal da Empresa / Agente Auxiliar do Comércio:

Nome: _____

Assinatura: _____

Telefone de Contato: _____

2 - USO DA JUNTA COMERCIAL

DECISÃO SINGULAR

DECISÃO COLEGIADA

Nome(s) Empresarial(ais) igual(ais) ou semelhante(s):

SIM

SIM

Processo em Ordem
À decisão

_____/_____/_____
Data

NÃO _____
Data

Responsável

NÃO _____
Data

Responsável

Responsável

DECISÃO SINGULAR

- Processo em exigência. (Vide despacho em folha anexa)
 Processo deferido. Publique-se e archive-se.
 Processo indeferido. Publique-se.

2ª Exigência

3ª Exigência

4ª Exigência

5ª Exigência



_____/_____/_____
Data

Responsável

DECISÃO COLEGIADA

- Processo em exigência. (Vide despacho em folha anexa)
 Processo deferido. Publique-se e archive-se.
 Processo indeferido. Publique-se.

2ª Exigência

3ª Exigência

4ª Exigência

5ª Exigência



_____/_____/_____
Data

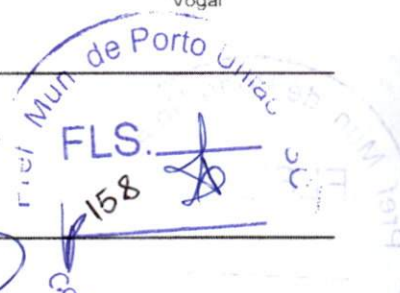
Vogal

Vogal

Vogal

Presidente da _____ Turma

OBSERVAÇÕES



Junta Comercial, Industrial e Serviços do Rio Grande do Sul
Certifico registro sob o nº 43600536519 em 07/03/2020 da Empresa RIO GRANDE INDUSTRIA DE MOVEIS EIRELI, Nire 43600536519 e protocolo 204543959 - 07/03/2020. Autenticação: AA634E775F2CBED1F61C12C79CF8E3EADCA9AD4. Carlos Vicente Bernardoni Gonçalves - Secretário-Geral. Para validar este documento, acesse <http://jucisrs.rs.gov.br/validacao> e informe nº do protocolo 20/454.395-9 e o código de segurança AfBo. Esta cópia foi autenticada digitalmente e assinada em 07/03/2020 por Carlos Vicente Bernardoni Gonçalves - Secretário-Geral.

ATO DE CONSTITUIÇÃO DE RIO GRANDE INDUSTRIA DE MOVEIS EIRELI

TIAGO PEREIRA DA SILVA, nacionalidade BRASILEIRA, EMPRESÁRIO, Solteiro, data de nascimento 06/08/1988, nº do CPF 022.733.390-03, documento de identidade 03940688005, DETRAN, RS, com domicílio / residência a RUA GARCA BRANCA, número 344, CASA, bairro / distrito LIBERDADE, município NOVA HARTZ - RIO GRANDE DO SUL, CEP 93.890-000 resolve constituir uma Empresa Individual de Responsabilidade Limitada - EIRELI, mediante as seguintes cláusulas:

Cláusula Primeira - A empresa adotará o nome empresarial de RIO GRANDE INDUSTRIA DE MOVEIS EIRELI.

Cláusula Segunda - O objeto será FABRICACAO DE MOVEIS COM PREDOMINANCIA DE MADEIRA. COMERCIO VAREJISTA DE ELETRODOMESTICOS E EQUIPAMENTOS DE AUDIO E VIDEO. COMERCIO VAREJISTA DE MOVEIS. TRANSPORTE RODOVIARIO DE CARGA, INTERMUNICIPAL E INTERESTADUAL.

Cláusula Terceira - A sede da empresa é na RUA GARCA BRANCA, número 344, bairro / distrito LIBERDADE, município NOVA HARTZ - RS, CEP 93.890-000.

Cláusula Quarta - A empresa iniciará suas atividades em 10/03/2020 e seu prazo de duração é indeterminado.

Cláusula Quinta - O capital é R\$ 110.000,00 (CENTO e DEZ MIL reais), totalmente integralizado neste ato em moeda corrente do País.

Cláusula Sexta - A administração da empresa caberá ao seu titular já qualificado acima, com os poderes e atribuições de representação ativa e passiva, judicial e extrajudicial, podendo praticar todos os atos compreendidos no objeto.

Cláusula Sétima - Ao término de cada exercício social, em 31 de dezembro, proceder-se-á a elaboração do inventário, do balanço patrimonial e do balanço de resultado econômico.

Cláusula Oitava - O(s) signatário(s) do presente ato declara(m) que o movimento da receita bruta anual da empresa não excederá o limite fixado no inciso II do art. 3º da Lei Complementar nº 123 de 14 de dezembro de 2006, e que não se enquadrá(m) em qualquer das hipóteses de exclusão relacionadas no § 4º do art. 3º da mencionada lei.

Cláusula Nona - A empresa poderá a qualquer tempo, abrir ou fechar filial ou outra dependência, mediante ato de alteração do ato constitutivo.

Cláusula Décima - O titular da empresa declara, sob as penas da lei, de que não está(ão) impedido(s) de exercer a administração da empresa, por lei especial, ou em virtude de condenação criminal, ou por se encontrar(em) sob os efeitos dela, a pena que vede, ainda que temporariamente, o acesso a cargos públicos; ou por crime falimentar, de prevaricação, peita ou suborno, concussão, peculato, ou contra a economia popular, contra o sistema financeiro nacional, contra normas de defesa da concorrência, contra as relações de consumo, fé pública, ou a propriedade.

Cláusula Décima Primeira - O titular da empresa declara, sob as penas da lei, que não figura como titular de nenhuma outra empresa individual de responsabilidade limitada.



MÓDULO INTEGRADOR: 11 RSP2000078549



RS34839470

1/2

ATO DE CONSTITUIÇÃO DE RIO GRANDE INDUSTRIA DE MOVEIS EIRELI

Cláusula Décima Segunda - Fica eleito o foro de SAPIRANGA - RS para o exercício e o cumprimento dos direitos e obrigações resultantes deste ato de constituição.

NOVO HARTZ, RS, 6 de Março de 2020.

TIAGO PEREIRA DA SILVA
Titular/Administrador



MÓDULO INTEGRADOR. 11 RSP2000078549



RS34839470

2/2



Junta Comercial, Industrial e Serviços do Rio Grande do Sul

Certifico registro sob o nº 43600536519 em 07/03/2020 da Empresa RIO GRANDE INDUSTRIA DE MOVEIS EIRELI, Nire 43600536519 e protocolo 204543959 - 07/03/2020. Autenticação: AA634E775F2CBED1F61C12C79CF8E3EADCA9AD4. Carlos Vicente Bernardoni Gonçalves - Secretário-Geral. Para validar este documento, acesse <http://jucisrs.rs.gov.br/validacao> e informe nº do protocolo 20/454.395-9 e o código de segurança AfBo. Esta cópia foi autenticada digitalmente e assinada em 07/03/2020 por Carlos Vicente Bernardoni Gonçalves - Secretário-Geral.

PROCURAÇÃO

OUTORGANTE: RIO GRANDE INDÚSTRIA DE MOVEIS EIRELI, RUA GARÇA BRANCA, 344, LIBERDADE, NOVA HARTZ - RS, CEP 93.890-000, CNPJ: 36.591.266/0001-01.

OUTORGADO: JEFERSON ALESSANDRO RIBEIRO DIEFENBACH, brasileiro, divorciado, comerciante, residente e domiciliado em Nova Hartz, RS, portador da cédula de identidade nº5067101971 expedida pela SSP-RS e inscrito no CPF nº924.913.590/49.

PODERES: Representar a **OUTORGANTE** em processos de licitação junto aos órgãos, Federais, Estaduais, Municipais e Autarquias, efetuar cadastros, podendo formular propostas, reduzir preços, concordar, discordar, assinar documentos, praticar todos os atos necessários para o fiel desempenho deste mandato.

NOVA HARTZ, RS JULHO .

29 JUL. 2020



Tiago P. de Silva
RIO GRANDE INDUSTRIA DE MOVEIS EIRELI
CNPJ: 36.591.266/0001-01



Reconheço a **AUTENTICIDADE** da firma de: Tiago Pereira da Silva. Dou fé. Selo TJ/RS: 0313.01.1600004.44142.

EM TESTEMUNHO DA VERDADE
Sapiiranga, 29 de julho de 2020
Emol.: R\$ 5,00 + Selo digital: R\$ 1,40

VÁLIDO SOMENTE PARA FIM DE AUTENTICIDADE

Cláudia Pauli Cassanega
ESCREVENTE



[Handwritten signature]

[Handwritten signature]

[Handwritten signature]

[Handwritten signature]





REPÚBLICA FEDERATIVA DO BRASIL

CADASTRO NACIONAL DA PESSOA JURÍDICA

NÚMERO DE INSCRIÇÃO 36.591.266/0001-01 MATRIZ	COMPROVANTE DE INSCRIÇÃO E DE SITUAÇÃO CADASTRAL	DATA DE ABERTURA 07/03/2020
NOME EMPRESARIAL RIO GRANDE INDUSTRIA DE MOVEIS EIRELI		
TÍTULO DO ESTABELECIMENTO (NOME DE FANTASIA) *****		PORTE EPP
CÓDIGO E DESCRIÇÃO DA ATIVIDADE ECONÔMICA PRINCIPAL 31.01-2-00 - Fabricação de móveis com predominância de madeira		
CÓDIGO E DESCRIÇÃO DAS ATIVIDADES ECONÔMICAS SECUNDÁRIAS 47.53-9-00 - Comércio varejista especializado de eletrodomésticos e equipamentos de áudio e vídeo 47.54-7-01 - Comércio varejista de móveis 49.30-2-02 - Transporte rodoviário de carga, exceto produtos perigosos e mudanças, intermunicipal, interestadual e internacional		
CÓDIGO E DESCRIÇÃO DA NATUREZA JURÍDICA 230-5 - Empresa Individual de Responsabilidade Limitada (de Natureza Empresári		
LOGRADOURO R GARCA BRANCA	NÚMERO 344	COMPLEMENTO *****
CEP 93.890-000	BAIRRO/DISTRITO LIBERDADE	MUNICÍPIO NOVA HARTZ
		UF RS
ENDEREÇO ELETRÔNICO	TELEFONE (51) 3529-8160	
ENTE FEDERATIVO RESPONSÁVEL (EFR) *****		
SITUAÇÃO CADASTRAL ATIVA	DATA DA SITUAÇÃO CADASTRAL 07/03/2020	
MOTIVO DE SITUAÇÃO CADASTRAL		
SITUAÇÃO ESPECIAL *****	DATA DA SITUAÇÃO ESPECIAL *****	

Aprovado pela Instrução Normativa RFB nº 1.863, de 27 de dezembro de 2018.

Emitido no dia 16/08/2021 às 12:32:00 (data e hora de Brasília).

Página: 1/1





MINISTÉRIO DA FAZENDA
Secretaria da Receita Federal do Brasil
Procuradoria-Geral da Fazenda Nacional

CERTIDÃO NEGATIVA DE DÉBITOS RELATIVOS AOS TRIBUTOS FEDERAIS E À DÍVIDA ATIVA DA UNIÃO

Nome: RIO GRANDE INDUSTRIA DE MOVEIS EIRELI
CNPJ: 36.591.266/0001-01

Ressalvado o direito de a Fazenda Nacional cobrar e inscrever quaisquer dívidas de responsabilidade do sujeito passivo acima identificado que vierem a ser apuradas, é certificado que não constam pendências em seu nome, relativas a créditos tributários administrados pela Secretaria da Receita Federal do Brasil (RFB) e a inscrições em Dívida Ativa da União (DAU) junto à Procuradoria-Geral da Fazenda Nacional (PGFN).

Esta certidão é válida para o estabelecimento matriz e suas filiais e, no caso de ente federativo, para todos os órgãos e fundos públicos da administração direta a ele vinculados. Refere-se à situação do sujeito passivo no âmbito da RFB e da PGFN e abrange inclusive as contribuições sociais previstas nas alíneas 'a' a 'd' do parágrafo único do art. 11 da Lei nº 8.212, de 24 de julho de 1991.

A aceitação desta certidão está condicionada à verificação de sua autenticidade na Internet, nos endereços <<http://rfb.gov.br>> ou <<http://www.pgfn.gov.br>>.

Certidão emitida gratuitamente com base na Portaria Conjunta RFB/PGFN nº 1.751, de 2/10/2014.
Emitida às 14:28:08 do dia 01/07/2021 <hora e data de Brasília>.
Válida até 28/12/2021.
Código de controle da certidão: **C733.B1C3.FA3D.31EE**
Qualquer rasura ou emenda invalidará este documento.



(Assinaturas manuscritas em azul)



ESTADO DO RIO GRANDE DO SUL
SECRETARIA DA FAZENDA
RECEITA ESTADUAL

Certidão de Situação Fiscal nº 0017495132

Identificação do titular da certidão:

Nome: RIO GRANDE IND DE MOV EIRELI ✓
Endereço: EST GARCA BRANCA, 344
LIBERDADE, NOVA HARTZ - RS
CNPJ: 36.591.266/0001-01 ✓

Certificamos que, aos 25 dias do mês de AGOSTO do ano de 2021, revendo os bancos de dados da Secretaria da Fazenda, o titular acima enquadra-se na seguinte situação:

CERTIDAO NEGATIVA ✓

Descrição dos Débitos/Pendências:



Esta certidão NÃO É VÁLIDA para comprovar;

a) a quitação de tributos devidos mensalmente e declarados na Declaração Anual de Simples Nacional (DASN) e no Programa Gerador do Documento de Arrecadação do Simples Nacional (PGDAS-D) pelos contribuintes optantes pelo Simples Nacional;

b) em procedimento judicial e extrajudicial de inventário, de arrolamento, de separação, de divórcio e de dissolução de união estável, a quitação de ITCD, Taxa Judiciária e ITBI, nas hipóteses em que este imposto seja de competência estadual (Lei nº 7.608/81).

No caso de doação, a Certidão de Quitação do ITCD deve acompanhar a Certidão de Situação Fiscal.

Esta certidão constitui-se em meio de prova de existência ou não, em nome do interessado, de débitos ou pendências relacionados na Instrução Normativa nº 45/98, Título IV, Capítulo V, 1.1.

A presente certidão não elide o direito de a Fazenda do Estado do Rio Grande do Sul proceder a posteriores verificações e vir a cobrar, a qualquer tempo, crédito que seja assim apurado.

Esta certidão é válida até 23/10/2021.

Certidão expedida gratuitamente e com base na IN/DRP nº 45/98, Título IV, Capítulo V.

Autenticação: 0027407981

A autenticidade deste documento deverá ser confirmada em <https://www.sefaz.rs.gov.br>.

Handwritten signature

Handwritten signature

Handwritten signature



Nova Hartz, a Nascente do Vale

ESTADO DO RIO GRANDE DO SUL
Município de Nova Hartz
SECRETARIA MUNICIPAL DA FAZENDA
Certidão Negativa de Débitos - Geral
Certidão Ano/Número: 2021/519

Dados do Contribuinte

Proprietário: RIO GRANDE INDUSTRIA DE MOVEIS EIRELI
CNPJ/CPF: 36.591.266/0001-01 ✓
Endereço: GARÇA BRANCA, 344
Complemento:
Bairro: LIBERDADE
Cidade: NOVA HARTZ
Estado: RS
CEP: 93890-000

CERTIFICO a pedido da parte interessada, e as vistas das informações prestadas pelos órgãos fazendários, que o CONTRIBUINTE acima identificado, **NADA DEVE** a esta Prefeitura.

CERTIFICO, outrossim, que fica ressalvado o direito da Fazenda Pública do Município, na cobrança de débitos provenientes de impostos, taxas e multas que venham a ser apurados ou que se verifiquem a qualquer tempo. É o que cumpre certificar.

ATENÇÃO: A VALIDADE DESTES DOCUMENTOS ESTÁ CONDICIONADA A VERIFICAÇÃO NO PORTAL DA PREFEITURA MUNICIPAL DE NOVA HARTZ



Certidão emitida em: 19/08/2021

Com validade até: 18/09/2021

Data impressão: 29/08/2021 - 19:45

Dígito Verificador: 7226

<http://45.161.202.2:3540/multi24/sistemas/portal>

Rua Emílio Jost Nr 387 - CEP: 93890-000 - Centro - Nova Hartz - RS
Fone/Fax: (51)35651111/(51)35651111

[Voltar](#)[Imprimir](#)

Certificado de Regularidade do FGTS - CRF

Inscrição: 36.591.266/0001-01

Razão Social: RIO GRANDE INDUSTRIA DE MOVEIS

Endereço: R GARCA BRANCA 344 / LIBERDADE / NOVA HARTZ / RS / 93890-000

A Caixa Econômica Federal, no uso da atribuição que lhe confere o Art. 7, da Lei 8.036, de 11 de maio de 1990, certifica que, nesta data, a empresa acima identificada encontra-se em situação regular perante o Fundo de Garantia do Tempo de Serviço - FGTS.

O presente Certificado não servirá de prova contra cobrança de quaisquer débitos referentes a contribuições e/ou encargos devidos, decorrentes das obrigações com o FGTS.

Validade: 05/08/2021 a 03/09/2021

Certificação Número: 2021080501560528015438

Informação obtida em 15/08/2021 22:45:53

A utilização deste Certificado para os fins previstos em Lei esta condicionada a verificação de autenticidade no site da Caixa:
www.caixa.gov.br





PODER JUDICIÁRIO
JUSTIÇA DO TRABALHO

CERTIDÃO NEGATIVA DE DÉBITOS TRABALHISTAS

Nome: RIO GRANDE INDUSTRIA DE MOVEIS EIRELI (MATRIZ E FILIAIS)
CNPJ: 36.591.266/0001-01
Certidão nº: 20428352/2021
Expedição: 01/07/2021, às 14:29:35
Validade: 27/12/2021 - 180 (cento e oitenta) dias, contados da data de sua expedição.

Certifica-se que **RIO GRANDE INDUSTRIA DE MOVEIS EIRELI (MATRIZ E FILIAIS)**, inscrito(a) no CNPJ sob o nº **36.591.266/0001-01**, **NÃO CONSTA** do Banco Nacional de Devedores Trabalhistas.

Certidão emitida com base no art. 642-A da Consolidação das Leis do Trabalho, acrescentado pela Lei nº 12.440, de 7 de julho de 2011, e na Resolução Administrativa nº 1470/2011 do Tribunal Superior do Trabalho, de 24 de agosto de 2011.

Os dados constantes desta Certidão são de responsabilidade dos Tribunais do Trabalho e estão atualizados até 2 (dois) dias anteriores à data da sua expedição.

No caso de pessoa jurídica, a Certidão atesta a empresa em relação a todos os seus estabelecimentos, agências ou filiais.

A aceitação desta certidão condiciona-se à verificação de sua autenticidade no portal do Tribunal Superior do Trabalho na Internet (<http://www.tst.jus.br>).

Certidão emitida gratuitamente.

INFORMAÇÃO IMPORTANTE

Do Banco Nacional de Devedores Trabalhistas constam os dados necessários à identificação das pessoas naturais e jurídicas inadimplentes perante a Justiça do Trabalho quanto às obrigações estabelecidas em sentença condenatória transitada em julgado ou em acordos judiciais trabalhistas, inclusive no concernente aos recolhimentos previdenciários, a honorários, a custas, a emolumentos ou a recolhimentos determinados em lei; ou decorrentes de execução de acordos firmados perante o Ministério Público do Trabalho ou Comissão de Conciliação Prévia.





Sistema Nacional de Registro de Empresas Mercantil - SINREM
Governador do Estado do Rio Grande do Sul
Secretaria de Desenvolvimento Econômico e Turismo
Junta Comercial, Industrial e Serviços do Rio Grande do Sul

Certidão Simplificada

Certificamos que as informações abaixo constam dos documentos arquivados nesta Junta Comercial e são vigentes na data de sua expedição.

Nome Empresarial: RIO GRANDE INDUSTRIA DE MOVEIS EIRELI
Natureza Jurídica: EMPRESA INDIVIDUAL DE RESPONSABILIDADE LIMITADA (DE NATUREZA EMPRESARIA)

Número de Identificação do Registro de Empresas - NIRE	CNPJ	Data de Arquivamento do Ato Constitutivo	Data de Início de Atividade
4360053651-9	36.591.266/0001-01	07/03/2020	10/03/2020

Endereço Completo:

RUA GARCA BRANCA 344 - BAIRRO LIBERDADE CEP 93890-000 - NOVA HARTZ/RS

Objeto Social:

FABRICACAO DE MOVEIS COM PREDOMINANCIA DE MADEIRA. COMERCIO VAREJISTA DE ELETRODOMESTICOS E EQUIPAMENTOS DE AUDIO E VIDEO. COMERCIO VAREJISTA DE MOVEIS. TRANSPORTE RODOVIARIO DE CARGA, INTERMUNICIPAL E INTERESTADUAL.

Capital Social: R\$ 110.000,00 CENTO E DEZ MIL REAIS	Microempresa ou Empresa de Pequeno Porte EMPRESA PEQUENO PORTE (Lei Complementar nº123/06)	Prazo de Duração INDETERMINADO
Capital Integralizado: R\$ 110.000,00 CENTO E DEZ MIL REAIS		

Titular/Administrador

CPF/NIRE	Nome	Tér. Mandato	Função
022.733.390-03	TIAGO PEREIRA DA SILVA	xxxxxxx	TITULAR / ADMINISTRADOR

Status: CADASTRADA

Situação: ATIVA

Último Arquivamento: 07/03/2020

Número: 43600536519

Ato 091 - ATO CONSTITUTIVO - EIRELI

Evento(s) 316 - ENQUADRAMENTO DE EPP

Filial(ais) nesta Unidade da Federação ou fora dela

Nire	CNPJ	Endereço
NADA MAIS#		

Porto Alegre, 05 de Julho de 2021 07:21


CARLOS GONÇALVES
SECRETÁRIO GERAL



Certidão Simplificada Digital emitida pela JUNTA COMERCIAL, INDUSTRIAL E SERVIÇOS DO RIO GRANDE DO SUL e certificada digitalmente. Se desejar confirmar a autenticidade desta certidão, acesse o site da JUCISRS (<http://jucisrs.rs.gov.br>) e clique em validar certidão. A certidão pode ser validada de duas formas:

- 1) Validação por envio de arquivo (upload)
- 2) Validação visual (digite o nº C210000658471 e visualize a certidão)



21/225.357-3

RIO GRANDE INDUSTRIA DE MÓVEIS EIRELI

RUA GARÇA BRANCA, 344 LIBERDADE NOVA HARTZ, RS

CNPJ:36.591.266.0001/01 IE:294/0028227

EMAIL: RIBEIRONHZ@GMAIL.COM

MODELAR@MOVEISMODELAR.COM.BR

51-994160007

51-996685611

DECLARAÇÃO CONJUNTA

AO MUNICIPIO PORTO UNIÃO RS

Para fins de participação, no **Editai de pregão n°11/2021**

RIO GRANDE INDÚSTRIA DE MÓVEIS EIRELI, DECLARA PARA DEVIDOS FINS QUE:

-DECLARA, para os devidos fins que:

* não possui em seu quadro societário parlamentares de qualquer esfera do governo, bem como as pessoas mencionadas no art. 9º da Lei 8.666/93.

* não fomos declarados inidôneos para licitar ou contratar com o Poder Público, em qualquer de suas esferas – municipal, estadual ou federal -.

* não estamos punidas com "Suspensão" do direito de contratar ou licitar com a Administração Pública no âmbito do Município de Porto União, Santa Catarina.

* não emprega menor de dezoito anos em trabalho noturno, perigoso ou insalubre e não emprega menor de dezesseis anos, em cumprimento do disposto no inciso XXXIII do artigo 7º da Constituição Federal, sob penas da Lei.

* fica estabelecido em 60 (sessenta) dias o prazo de validade das propostas, o qual será contado a partir da data da sessão.

* nos preços finais deverão estar incluídas quaisquer vantagens, abatimentos, custos, despesas administrativas e operacionais, fretes, impostos, taxas e contribuições sociais, obrigações trabalhistas, previdenciárias, fiscais e comerciais, mão-de-obra, trabalho em sábados, domingos e feriados ou em horário noturno, que eventualmente incidam sobre a execução do objeto da presente Licitação

Ressalva: Emprega menor, a partir de quatorze anos, na condição de aprendiz ().

DECLARAMOS para fins de participação no procedimento licitatório – PREGÃO ELETRÔNICO n.º 11/2021, de que TODOS os documentos apresentados são legítimos e autênticos, estando sujeito as penalidades previstas no artigo 299 do Código Penal no caso de conteúdo falso.

DECLARAMOS para fins de participação no procedimento licitatório – PREGÃO ELETRÔNICO n.º 11/2021, de que se VENCEDOR de itens/serviços no referido processo, SOMENTE efetuaerei a entrega dos mesmos mediante o RECEBIMENTO DO RESPECTIVO EMPENHO, sob pena de não receber os valores dos itens/serviços entregues

JEFERSON DIEFENBACH

RG:5067101971

REPRESENTANTE LEGAL

JEFERSON

ALESSANDRO

RIBEIRO

DIEFENBACH:92491

359049

Assinado de forma digital

por JEFERSON

ALESSANDRO RIBEIRO

DIEFENBACH:92491359049

Dados: 2021.08.29

20:38:35 -03'00'

RIO GRANDE INDUSTRIA DE MOVEIS EIRELI

CNPJ:36.591.266.0001/01

P/P JEFERSON DIEFENBACH

CPF:924.913.590-49

NOVA HARTZ, RS 29/08/2021



RELATÓRIO

▼ RELATÓRIO 1 - Arquivo de assinatura aprovado, em conformidade com a MP 2.200-2/2001

Data de verificação 02/09/2021 11:38:48 BRT
Versão do software 2.6.2
Nome do arquivo DECLARA TODO JEFERSON.pdf

▼ Assinatura por CN=JEFERSON ALESSANDRO RIBEIRO DIEFENBACH;92491359049, OU=presencial, OU=90615022000159, OU=(FM BRANCO), OU=RIB e-CPT A1, OU=Secretaria da Receita Federal do Brasil - RFB, O=ICP-Brasil, C=BR

▼ Informações da assinatura

Status da assinatura	Aprovado
Caminho de certificação	Aprovado
Estrutura da assinatura	Em conformidade com o padrão
Cifra assimétrica	Aprovada
Resumo criptográfico	Correto
Atributos obrigatórios	Aprovados

▶ Caminho de certificação

▶ Atributos



[Handwritten signatures and initials]

AVALIAR ESTE SERVIÇO

EXPANDIR ELEMENTOS



ESTADO DO RIO GRANDE DO SUL
PODER JUDICIÁRIO

CERTIDÃO JUDICIAL CÍVEL NEGATIVA

À vista dos registros constantes nos sistemas de Informática do Poder Judiciário do Estado do Rio Grande do Sul é expedida a presente certidão por não constar distribuição de ação falimentar, concordatária, recuperação judicial e extrajudicial em tramitação contra a seguinte parte interessada:

RIO GRANDE INDUSTRIA DE MOVEIS EIRELI, CNPJ 36591266000101, Endereço - GARÇA BRANCA 244 LIBERDADE NOVA HARTZ RS.

10 de Agosto de 2021, às 20:47:08

OBSERVAÇÕES:

A aceitação desta certidão está condicionada à conferência dos dados da parte interessada contra aqueles constantes no seu documento de identificação, bem como à verificação de sua validade no site do Tribunal de Justiça do Estado do Rio Grande do Sul na Internet, endereço <http://www.tjrs.jus.br>, menu Serviços > Alvará de Folha Corrida / Certidões Judiciais, informando o seguinte código de controle: **33b5622776a4fb757f04af49d0cd11e6**



[Handwritten signatures and initials]



TRIBUNAL DE CONTAS DA UNIÃO

Consulta Consolidada de Pessoa Jurídica

Este relatório tem por objetivo apresentar os resultados consolidados de consultas eletrônicas realizadas diretamente nos bancos de dados dos respectivos cadastros. A responsabilidade pela veracidade do resultado da consulta é do Órgão gestor de cada cadastro consultado. A informação relativa à razão social da Pessoa Jurídica é extraída do Cadastro Nacional da Pessoa Jurídica, mantido pela Receita Federal do Brasil.

Consulta realizada em: 02/09/2021 11:38:56

Informações da Pessoa Jurídica:

Razão Social: **RIO GRANDE INDUSTRIA DE MOVEIS EIRELI**
CNPJ: **36.591.266/0001-01**

Resultados da Consulta Eletrônica:

Órgão Gestor: **TCU**
Cadastro: **Licitantes Inidôneos**
Resultado da consulta: **Nada Consta** ✓

Para acessar a certidão original no portal do órgão gestor, clique [AQUI](#).

Órgão Gestor: **CNJ**
Cadastro: **CNIA - Cadastro Nacional de Condenações Cíveis por Ato de Improbidade Administrativa e Inelegibilidade**
Resultado da consulta: **Nada Consta** ✓

Para acessar a certidão original no portal do órgão gestor, clique [AQUI](#).

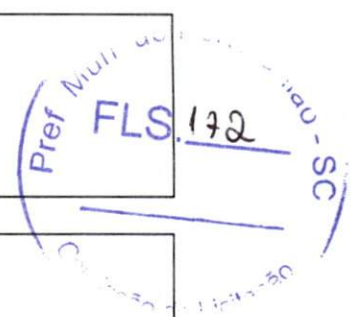
Órgão Gestor: **Portal da Transparência**
Cadastro: **Cadastro Nacional de Empresas Inidôneas e Suspensas**
Resultado da consulta: **Nada Consta** ✓

Para acessar a certidão original no portal do órgão gestor, clique [AQUI](#).

Órgão Gestor: **Portal da Transparência**
Cadastro: **CNEP - Cadastro Nacional de Empresas Punidas**
Resultado da consulta: **Nada Consta** ✓

Para acessar a certidão original no portal do órgão gestor, clique [AQUI](#).

Obs: A consulta consolidada de pessoa jurídica visa atender aos princípios de simplificação e



Handwritten signatures and initials in blue ink.

Handwritten initials 'P' in blue ink.

racionalização de serviços públicos digitais. Fundamento legal: Lei nº 12.965, de 23 de abril de 2014, Lei nº 13.460, de 26 de junho de 2017, Lei nº 13.726, de 8 de outubro de 2018, Decreto nº 8.638 de 15, de janeiro de 2016.



A large, stylized handwritten signature in blue ink, consisting of several loops and a long tail.

A smaller handwritten mark in blue ink, appearing to be initials or a signature, located to the right of the larger signature.

RANKING DO PROCESSO

Prefeitura Municipal de Porto União
Município de Porto União (Equipe 01)
Pregão Eletrônico - 011/2021

LOTE 0001 - LOTE 1 | Valor de Referência: R\$ 10.432,12

Fornecedor	CNPJ/CPF	Valor Total	Tipo	LC 123/2006
CENTER MOVEIS INDUSTRIA E COMERCIO DE MOVEIS LTDA	36.160.222/0001-19	R\$ 8.846,52	EPP/SS	Sim
RIO GRANDE INDUSTRIA DE MOVEIS EIRELI	36.591.266/0001-01	R\$ 9.002,00	Ltda/Eireli	Sim

LOTE 0002 - LOTE 2 | Valor de Referência: R\$ 5.466,68

Fornecedor	CNPJ/CPF	Valor Total	Tipo	LC 123/2006
RIO GRANDE INDUSTRIA DE MOVEIS EIRELI	36.591.266/0001-01	R\$ 5.462,00	Ltda/Eireli	Sim
CENTER MOVEIS INDUSTRIA E COMERCIO DE MOVEIS LTDA	36.160.222/0001-19	R\$ 5.466,68	EPP/SS	Sim

LOTE 0003 - LOTE 3 | Valor de Referência: R\$ 19.800,00

Fornecedor	CNPJ/CPF	Valor Total	Tipo	LC 123/2006
CENTER MOVEIS INDUSTRIA E COMERCIO DE MOVEIS LTDA	36.160.222/0001-19	R\$ 15.480,00	EPP/SS	Sim
RIO GRANDE INDUSTRIA DE MOVEIS EIRELI	36.591.266/0001-01	R\$ 15.552,00	Ltda/Eireli	Sim

LOTE 0004 - LOTE 4 | Valor de Referência: R\$ 9.811,95

Fornecedor	CNPJ/CPF	Valor Total	Tipo	LC 123/2006
CENTER MOVEIS INDUSTRIA E COMERCIO DE MOVEIS LTDA	36.160.222/0001-19	R\$ 7.990,00	EPP/SS	Sim
RIO GRANDE INDUSTRIA DE MOVEIS EIRELI	36.591.266/0001-01	R\$ 8.000,00	Ltda/Eireli	Sim

LOTE 0005 - LOTE 5 | Valor de Referência: R\$ 13.289,96

Fornecedor	CNPJ/CPF	Valor Total	Tipo	LC 123/2006
CENTER MOVEIS INDUSTRIA E COMERCIO DE MOVEIS LTDA	36.160.222/0001-19	R\$ 11.514,28	EPP/SS	Sim
RIO GRANDE INDUSTRIA DE MOVEIS EIRELI	36.591.266/0001-01	R\$ 11.629,00	Ltda/Eireli	Sim

LOTE 0006 - LOTE 6 | Valor de Referência: R\$ 8.331,44

Fornecedor	CNPJ/CPF	Valor Total	Tipo	LC 123/2006
CENTER MOVEIS INDUSTRIA E COMERCIO DE MOVEIS LTDA	36.160.222/0001-19	R\$ 7.005,00	EPP/SS	Sim
RIO GRANDE INDUSTRIA DE MOVEIS EIRELI	36.591.266/0001-01	R\$ 7.512,00	Ltda/Eireli	Sim

LOTE 0007 - LOTE 7 | Valor de Referência: R\$ 2.581,92

Fornecedor	CNPJ/CPF	Valor Total	Tipo	LC 123/2006
CENTER MOVEIS INDUSTRIA E COMERCIO DE MOVEIS LTDA	36.160.222/0001-19	R\$ 2.179,80	EPP/SS	Sim
RIO GRANDE INDUSTRIA DE MOVEIS EIRELI	36.591.266/0001-01	R\$ 2.180,00	Ltda/Eireli	Sim

LOTE 0008 - LOTE 8 | Valor de Referência: R\$ 2.571,36

Fornecedor	CNPJ/CPF	Valor Total	Tipo	LC 123/2006
CENTER MOVEIS INDUSTRIA E COMERCIO DE MOVEIS LTDA	36.160.222/0001-19	R\$ 2.523,60	EPP/SS	Sim
RIO GRANDE INDUSTRIA DE MOVEIS EIRELI	36.591.266/0001-01	R\$ 2.570,00	Ltda/Eireli	Sim

LOTE 0009 - LOTE 9 | Valor de Referência: R\$ 4.200,00

Fornecedor	CNPJ/CPF	Valor Total	Tipo	LC 123/2006
CENTER MOVEIS INDUSTRIA E COMERCIO DE MOVEIS LTDA	36.160.222/0001-19	R\$ 4.200,00	EPP/SS	Sim

Pref. Mun. de Porto U.
FLS. 174
Comiss. de Licit.

VENCEDORES DO PROCESSO

Prefeitura Municipal de Porto União
Município de Porto União (Equipe 01)
Pregão Eletrônico - 011/2021

CENTER MOVEIS INDUSTRIA E COMERCIO DE MOVEIS LTDA - Tipo: EPP/SS - LC123: Sim -
Documento 36.160.222/0001-19 - Endereço: Rua Tubarão - CEP: 89504634 - UF: SC - Município:
Caçador - Telefone: (49) 3567-2158

Lote	Item	Produto	Modelo	Marca/ Fabricante	Melhor Lance	Valor Total
0001		LOTE 1				
	0001	Tampo de mesa com espessura de 30mm (borda dupla) fabricado em MDF 15mm na cor cinza TX. Tamanho (2730x30x740).	TAMPO DE MESA	própria	303,00	1.818,00
	0002	Tampo de mesa com espessura de 30mm (borda dupla) fabricado em MDF 15mm na cor cinza TX. Tamanho (2500x30x740).	TAMPO PARA MESA	própria	294,36	294,36
	0003	Tampo de mesa com espessura de 30mm (borda dupla) fabricado em MDF 15mm na cor cinza TX. Tamanho (1650x30x740).	TAMPO DE MESA	própria	197,00	197,00
	0004	Tampo de mesa com espessura de 30mm (borda dupla) fabricado em MDF 15mm na cor cinza TX. Tamanho (1600x30x740).	TAMPO DE MESA	própria	187,00	187,00
	0005	Fundo para mesa fabricado com MDF 15mm, na cor cinza TX. Tamanho (600x15x1048).	FUNDO PARA MESA	própria	83,16	83,16
	0006	Fundo para mesa fabricado com MDF 15mm, na cor cinza TX. Tamanho (600x15x1049).	FUNDO PARA MESA	própria	81,00	81,00
	0007	Fundo para mesa fabricado com MDF 15mm, na cor cinza TX. Tamanho (600x15x1200).	FUNDO PARA MESA	própria	93,00	465,00
	0008	Fundo para mesa fabricado com MDF 15mm, na cor cinza TX. Tamanho (600x15x1199).	FUNDO PARA MESA	própria	93,00	372,00
	0009	Fundo para mesa fabricado com MDF 15mm, na cor cinza TX. Tamanho (600x15x1198).	FUNDO PARA MESA	própria	93,00	279,00
	0010	Fundo para mesa fabricado com MDF 15mm, na cor cinza TX. Tamanho (600x15x1250).	FUNDO PARA MESA	própria	97,00	97,00
	0011	Fundo para mesa fabricado com MDF 15mm, na cor cinza TX. Tamanho (600x15x1298).	FUNDO PARA MESA	própria	100,00	100,00
	0012	Mesa em "L" com tampo e pés em espessura de 30mm (duplo), fabricado com MDF 15mm na cor cinza TX. Tamanho (2000x1950x60x75).	MESA EM L	própria	900,00	900,00
	0013	Gaveteiro com 4 gavetas, corredeira telescópica, puxador perfil de alumínio e uma das gavetas com chave, fabricado com MDF 15mm na cor cinza TX. Tamanho (500x650x550).	GAVETEIRO 4 GAVETAS	própria	650,00	650,00
	0014	Armário aéreo em "L" com 7 portas, puxadores perfil de alumínio e dobradiças com amortecimento, fabricado com MDF 15mm na cor cinza TX. Tamanho (1950x2000x900x350).	ARMÁRIO AEREO	própria	1.340,00	1.340,00
	0015	Reforma de balcão com 6 portas e 6 gavetas, estrutura existente, tampo, laterais, portas e gavetas novas, corredeiras telescópicas, dobradiças com amortecimento, fabricado no MDF 15mm na cor cinza TX. Com as seguintes dimensões PORTAS (seis) 500x590x15 / GAVETAS (seis) (FRENTE) 500X170 / TAMPO (um) 2515X0540X30 / LATERAL (duas) 540X70X30.	REFORMA DE BALÇÃO	própria	1.083,00	1.083,00
	0016	Pinlura para os pés de mesas na cor cinza, existentes no Núcleo Educacional	PINTURA PARA PÉ DE MESA	própria	100,00	900,00
		TOTAL DO LOTE				R\$ 8.846,52



0003		LOTE 3				
	0001	Armário com 8 (oito) portas, puxador haste gala 128mm, dobradiças com amortecimento e 4 (quatro) portas com chave, fabricado em MDF 15mm na cor cinza TX. Tamanho 1600x2000x400.	ARMÁRIO	própria	1.720,00	15.480,00
		TOTAL DO LOTE				R\$ 15.480,00
0004		LOTE 4				
	0001	Armário com 24 (vinte e quatro) portas, puxador haste gala 128mm e dobradiças com amortecedor, fabricado em MDF 15mm na cor cinza TX. Tamanho 5720x2860x600.	ARMÁRIO	própria	7.990,00	7.990,00
		TOTAL DO LOTE				R\$ 7.990,00
0005		LOTE 5				
	0001	Armários aéreos com puxador haste gala 128mm, dobradiças com amortecedor, fabricado em MDF 15mm na cor argila chess. Descrição: Armário aéreo com 10 portas, dimensões: 5140x1200x500.	ARMÁRIO AEREO	própria	2.950,00	2.950,00
	0002	Armários aéreos com puxador haste gala 128mm, dobradiças com amortecedor, fabricado em MDF 15mm na cor argila chess. Descrição: Armário aéreo com 8 portas, dimensões: 3200x1290x500.	ARMÁRIO AEREO	própria	2.200,00	2.200,00
	0003	Balcão com gavetas, puxador haste gala 128mm e corrediças telescópicas, fabricado em MDF 15mm na cor argila chess. Descrição: Balcão gaveteiro com 7 gavetas, dimensões: 500x1420x500.	BALCÃO	própria	1.200,00	1.200,00
	0004	Balcão com gavetas, puxador haste gala 128mm e corrediças telescópicas, fabricado em MDF 15mm na cor argila chess. Descrição: Balcão gaveteiro com 4 gavetas, dimensões: 844x750x520.	BALCÃO	própria	800,00	800,00
	0005	Balcão com 5 (cinco) portas, puxador haste gala 128mm e dobradiças com amortecedor, fabricado em MDF 15mm na cor argila chess. Tamanho 2530x700x550.	BALCÃO	própria	1.268,36	1.268,36
	0006	Portas e prateleiras para armários existentes em alvenaria, dobradiças com amortecedor e puxador haste gala 128mm, fabricado em MDF 15mm na cor argila chess, sendo 8 (oito) prateleiras e 9 (nove) molduras com portas. Descrição: Prateleira, dimensões: 831x514x15.	PORTAS E PRATELEIRAS	própria	55,44	55,44
	0007	Portas e prateleiras para armários existentes em alvenaria, dobradiças com amortecedor e puxador haste gala 128mm, fabricado em MDF 15mm na cor argila chess, sendo 8 (oito) prateleiras e 9 (nove) molduras com portas. Descrição: Moldura com 2 portas, dimensões: 843x779x100.	PORTAS E PRATELEIRAS	própria	296,00	296,00
	0008	Portas e prateleiras para armários existentes em alvenaria, dobradiças com amortecedor e puxador haste gala 128mm, fabricado em MDF 15mm na cor argila chess, sendo 8 (oito) prateleiras e 9 (nove) molduras com portas. Descrição: Prateleira, dimensões: 841x514x15.	PORTAS E PRATELEIRAS	própria	58,08	58,08
	0009	Portas e prateleiras para armários existentes em alvenaria, dobradiças com amortecedor e puxador haste gala 128mm, fabricado em MDF 15mm na cor argila chess, sendo 8 (oito) prateleiras e 9 (nove) molduras com portas. Descrição: Moldura com 2 portas, dimensões: 871x779x100.	PORTAS E PRATELEIRAS	própria	301,52	301,52



0010	Portas e prateleiras para armários existentes em alvenaria, dobradiças com amortecedor e puxador haste gala 128mm, fabricado em MDF 15mm na cor argila chess, sendo 8 (oito) prateleiras e 9 (nove) molduras com portas. Descrição: Prateleira, dimensões: 850x514x15.	PORTAS E PRATELEIRAS	própria	58,08	58,08
0011	Portas e prateleiras para armários existentes em alvenaria, dobradiças com amortecedor e puxador haste gala 128mm, fabricado em MDF 15mm na cor argila chess, sendo 8 (oito) prateleiras e 9 (nove) molduras com portas. Descrição: Moldura com 2 portas, dimensões: 880x779x100.	PORTAS E PRATELEIRAS	própria	302,48	302,48
0012	Portas e prateleiras para armários existentes em alvenaria, dobradiças com amortecedor e puxador haste gala 128mm, fabricado em MDF 15mm na cor argila chess, sendo 8 (oito) prateleiras e 9 (nove) molduras com portas. Descrição: Prateleira, dimensões: 1540x415x15.	PORTAS E PRATELEIRAS	própria	105,60	105,60
0013	Portas e prateleiras para armários existentes em alvenaria, dobradiças com amortecedor e puxador haste gala 128mm, fabricado em MDF 15mm na cor argila chess, sendo 8 (oito) prateleiras e 9 (nove) molduras com portas. Descrição: Moldura com 2 portas, dimensões: 882x780x100.	PORTAS E PRATELEIRAS	própria	302,48	302,48
0014	Portas e prateleiras para armários existentes em alvenaria, dobradiças com amortecedor e puxador haste gala 128mm, fabricado em MDF 15mm na cor argila chess, sendo 8 (oito) prateleiras e 9 (nove) molduras com portas. Descrição: Prateleira, dimensões: 1390x514x15.	PORTAS E PRATELEIRAS	própria	95,04	95,04
0015	Portas e prateleiras para armários existentes em alvenaria, dobradiças com amortecedor e puxador haste gala 128mm, fabricado em MDF 15mm na cor argila chess, sendo 8 (oito) prateleiras e 9 (nove) molduras com portas. Descrição: Moldura com 2 portas, dimensões: 1080x514x100.	PORTAS E PRATELEIRAS	própria	320,48	320,48
0016	Portas e prateleiras para armários existentes em alvenaria, dobradiças com amortecedor e puxador haste gala 128mm, fabricado em MDF 15mm na cor argila chess, sendo 8 (oito) prateleiras e 9 (nove) molduras com portas. Descrição: Prateleira, dimensões: 998x514x15.	PORTAS E PRATELEIRAS	própria	68,64	68,64
0017	Portas e prateleiras para armários existentes em alvenaria, dobradiças com amortecedor e puxador haste gala 128mm, fabricado em MDF 15mm na cor argila chess, sendo 8 (oito) prateleiras e 9 (nove) molduras com portas. Descrição: Moldura com 2 portas, dimensões: 1028x740x100.	PORTAS E PRATELEIRAS	própria	326,00	326,00
0018	Portas e prateleiras para armários existentes em alvenaria, dobradiças com amortecedor e puxador haste gala 128mm, fabricado em MDF 15mm na cor argila chess, sendo 8 (oito) prateleiras e 9 (nove) molduras com portas. Descrição: Prateleira, dimensões: 1487x514x15.	PORTAS E PRATELEIRAS	própria	101,64	101,64
0019	Portas e prateleiras para armários existentes em alvenaria, dobradiças com amortecedor e puxador haste gala 128mm, fabricado em MDF 15mm na cor argila chess, sendo 8 (oito) prateleiras e 9 (nove) molduras com portas. Descrição: Moldura com 2 portas, dimensões: 615x637x100.	PORTAS E PRATELEIRAS	própria	177,64	355,28



0020	Portas e prateleiras para armários existentes em alvenaria, dobradiças com amortecedor e puxador haste gala 128mm, fabricado em MDF 15mm na cor argila chess, sendo 8 (oito) prateleiras e 9 (nove) molduras com portas. Descrição: Prateleira, dimensões: 827x514x15.	PORTAS E PRATELEIRAS	própria	56,76	56,76
0021	Portas e prateleiras para armários existentes em alvenaria, dobradiças com amortecedor e puxador haste gala 128mm, fabricado em MDF 15mm na cor argila chess, sendo 8 (oito) prateleiras e 9 (nove) molduras com portas. Descrição: Moldura com 2 portas, dimensões: 857x743x100.	PORTAS E PRATELEIRAS	própria	292,40	292,40
TOTAL DO LOTE					RS 11.514,28
0006	LOTE 6				
0001	Armários com portas, puxador haste gala 128mm e dobradiças com amortecimento, fabricado em MDF 15mm na cor cinza TX. Descrição: Armário 12 portas, dimensões: 4850x1100x550.	ARMÁRIO	própria	3.000,00	3.000,00
0002	Armários com portas, puxador haste gala 128mm e dobradiças com amortecimento, fabricado em MDF 15mm na cor cinza TX. Descrição: Armário 2 portas, dimensões: 800x1900x400.	ARMÁRIO	própria	800,00	800,00
0003	Mesa em "L" com tampo e pés em espessura de 30mm (borda dupla), gaveteiro de 4 (quatro) gavetas com correção telescópica e puxador haste gala 128mm, fabricado em MDF 15mm na cor cinza TX. Tamanho 110x2000x800x540.	MESA EM L	própria	1.250,00	2.500,00
0004	Mesa de reunião com tampo e pés em espessura de 30mm (borda dupla), fabricada em MDF 15mm na cor cinza TX. Tamanho 2000x800x1000.	MESA DE REUNIÃO	própria	705,00	705,00
TOTAL DO LOTE					RS 7.005,00
0007	LOTE 7				
0001	Tampo de mesa com borda espessura de 30mm (borda dupla), fabricado em MDF 15mm na cor cinza TX. Tamanho 1200x30x650.	TAMPO DE MESA	própria	136,76	683,80
0002	Estante para livros com prateleiras, fabricado em MDF 15mm na cor cinza TX. Tamanho 1900x2150x300.	ESTANTE DE LIVROS	própria	996,00	996,00
0003	Reforma dos pés existentes, pintura na cor cinza.	REFORMA DE PÉS	própria	100,00	500,00
TOTAL DO LOTE					RS 2.179,80
0008	LOTE 8				
0001	Estrutura com 4 (quatro) prateleiras, fabricado em MDF 15mm na cor argila chess. Dimensões: 1750x1900x400.	ESTRUTURA COM 4 PRATELEIRAS	própria	702,24	702,24
0002	Estrutura com 4 (quatro) prateleiras, fabricado em MDF 15mm na cor argila chess. Dimensões: 1915X1900X600.	ESTRUTURA COM 4 PRATELEIRAS	própria	921,36	921,36
0003	Estrutura com 4 (quatro) prateleiras, fabricado em MDF 15mm na cor argila chess. Dimensões: 1750X1900X600.	ESTRUTURA COM 4 PRATELEIRAS	própria	900,00	900,00
TOTAL DO LOTE					RS 2.523,60
0009	LOTE 9				
0001	Bancos fabricados em madeira pinus, envernizados. Tamanho 3000x450x250.	BANCOS	própria	350,00	4.200,00
TOTAL DO LOTE					RS 4.200,00
TOTAL DO VENCEDOR					RS 59.739,20

RIO GRANDE INDUSTRIA DE MOVEIS EIRELI - Tipo: Ltda/Eireli - LC123: Sim - Documento 36.591.266/0001-01 - Endereço: RUA GARÇA BRANCA - CEP: 93890000 - UF: RS - Município: Nova Hartz - Telefone: (51) 99416-0007



Lote	Item	Produto	Modelo	Marca/ Fabricante	Melhor Lance	Valor Total
0002		LOTE 2				
	0001	Tampo de mesa com espessura de 30mm (borda dupla), fabricado em MDF 15mm na cor bege TX. Com as seguintes dimensões 540X800X30.	SOB MEDIDA	PROPRIA	29,00	58,00
	0002	Tampo de mesa com espessura de 30mm (borda dupla), fabricado em MDF 15mm na cor bege TX. Com as seguintes dimensões 625X610X30.	SOB MEDIDA	PROPRIA	24,00	24,00
	0003	Tampo de mesa com espessura de 30mm (borda dupla), fabricado em MDF 15mm na cor bege TX. Com as seguintes dimensões 1420X610X30.	SOB MEDIDA	PROPRIA	52,00	52,00
	0004	Tampo de mesa com espessura de 30mm (borda dupla), fabricado em MDF 15mm na cor bege TX. Com as seguintes dimensões 800X610X30.	SOB MEDIDA	PROPRIA	27,00	27,00
	0005	Tampo de mesa com espessura de 30mm (borda dupla), fabricado em MDF 15mm na cor bege TX. Com as seguintes dimensões 820X610X30.	SOB MEDIDA	PROPRIA	27,00	27,00
	0006	Balcão com 2 (duas) portas, 4 (quatro) gavetas e 1 (um) espaço para CPU, corredeiras telescópicas, dobradiças com amortecimento e puxador haste gala 128mm, fabricado em MDF 15mm na cor bege TX. Tamanho 1655x420x780.	SOB MEDIDA	PROPRIA	1.168,00	2.336,00
	0007	Mesa em "L" com tampo e pés em espessura de 30mm (duplo), fabricado com MDF 15mm na cor bege TX. Tamanho 1100x2050x500x815.	SOB MEDIDA	PROPRIA	780,00	1.560,00
	0008	Balcão com canto, 4 (quatro) portas, dobradiças com amortecimento e puxador haste gala 128mm, fabricado com MDF 15mm na cor bege TX. Tamanho 2050x780x620.	SOB MEDIDA	PROPRIA	1.378,00	1.378,00
TOTAL DO LOTE						R\$ 5.462,00
TOTAL DO VENCEDOR						R\$ 5.462,00

Valor Total: R\$ 65.201,20



ATA FINAL

Prefeitura Municipal de Porto União
Município de Porto União (Equipe 01)
Pregão Eletrônico - 011/2021

Datas Relevantes

Publicado	Início de Propostas	Limite de Impugnação	Final de Propostas	Início da Sessão
17/08/2021 15:20	17/08/2021 17:00	25/08/2021 17:00	30/08/2021 08:15	30/08/2021 08:30

Lotes Licitados

Lote	Item	Descrição	V. Referência	Qtde	Unidade	Situação
0001		LOTE 1				
	0001	TAMPO DE MESA COM ESPESSURA DE 30MM (BORDA DUPLA) FABRICADO EM MDF 15MM NA COR CINZA TX. TAMANHO (2730X30X740).	378,84	6	UN	Aceito
	0002	TAMPO DE MESA COM ESPESSURA DE 30MM (BORDA DUPLA) FABRICADO EM MDF 15MM NA COR CINZA TX. TAMANHO (2500X30X740).	294,36	1	UN	Aceito
	0003	TAMPO DE MESA COM ESPESSURA DE 30MM (BORDA DUPLA) FABRICADO EM MDF 15MM NA COR CINZA TX. TAMANHO (1650X30X740).	199,32	1	UN	Aceito
	0004	TAMPO DE MESA COM ESPESSURA DE 30MM (BORDA DUPLA) FABRICADO EM MDF 15MM NA COR CINZA TX. TAMANHO (1600X30X740).	194,04	1	UN	Aceito
	0005	FUNDO PARA MESA FABRICADO COM MDF 15MM, NA COR CINZA TX. TAMANHO (600X15X1048).	83,16	1	UN	Aceito
	0006	FUNDO PARA MESA FABRICADO COM MDF 15MM, NA COR CINZA TX. TAMANHO (600X15X1049).	83,16	1	UN	Aceito
	0007	FUNDO PARA MESA FABRICADO COM MDF 15MM, NA COR CINZA TX. TAMANHO (600X15X1200).	95,04	5	UN	Aceito
	0008	FUNDO PARA MESA FABRICADO COM MDF 15MM, NA COR CINZA TX. TAMANHO (600X15X1199).	95,04	4	UN	Aceito
	0009	FUNDO PARA MESA FABRICADO COM MDF 15MM, NA COR CINZA TX. TAMANHO (600X15X1198).	95,04	3	UN	Aceito
	0010	FUNDO PARA MESA FABRICADO COM MDF 15MM, NA COR CINZA TX. TAMANHO (600X15X1250).	99,00	1	UN	Aceito
	0011	FUNDO PARA MESA FABRICADO COM MDF 15MM, NA COR CINZA TX. TAMANHO (600X15X1298).	102,96	1	UN	Aceito
	0012	MESA EM "L" COM TAMPO E PÉS EM ESPESSURA DE 30MM (DUPLO), FABRICADO COM MDF 15MM NA COR CINZA TX. TAMANHO (2000X1950X60X75).	1.015,08	1	UN	Aceito
	0013	GAVETEIRO COM 4 GAVETAS, CORREDIÇA TELESCÓPICA, PUXADOR PERFIL DE ALUMÍNIO E UMA DAS GAVETAS COM CHAVE, FABRICADO COM MDF 15MM NA COR CINZA TX. TAMANHO (500X650X550).	771,84	1	UN	Aceito
	0014	ARMÁRIO AÉREO EM "L" COM 7 PORTAS, PUXADORES PERFIL DE ALUMÍNIO E DOBRADIÇAS COM AMORTECIMENTO, FABRICADO COM MDF 15MM NA COR CINZA TX. TAMANHO (1950X2000X900X350).	2.188,68	1	UN	Aceito
	0015	REFORMA DE BALCÃO COM 6 PORTAS E 6 GAVETAS, ESTRUTURA EXISTENTE, TAMPO, LATERAIS, PORTAS E GAVETAS NOVAS, CORREDIÇAS TELESCÓPICAS, DOBRADIÇAS COM AMORTECIMENTO, FABRICADO NO MDF 15MM NA COR CINZA TX. COM AS SEGUINTE DIMENSÕES PORTAS (SEIS) 500X590X15 / GAVETAS (SEIS) (FRENTE) 500X170 / TAMPO (UM) 2515X0540X30 / LATERAL (DUAS) 540X70X30.	1.087,00	1	UN	Aceito
	0016	PINTURA PARA OS PÉS DE MESAS NA COR CINZA, EXISTENTES NO NÚCLEO EDUCACIONAL	100,00	9	UN	Aceito



VALOR TOTAL ESTIMADO		10.432,12		
0002	LOTE 2			
0001	TAMPO DE MESA COM ESPESSURA DE 30MM (BORDA DUPLA), FABRICADO EM MDF 15MM NA COR BEGE TX. COM AS SEGUINTE DIMENSÕES 540X800X30.	29,70	2 UN	Aceito
0002	TAMPO DE MESA COM ESPESSURA DE 30MM (BORDA DUPLA), FABRICADO EM MDF 15MM NA COR BEGE TX. COM AS SEGUINTE DIMENSÕES 625X610X30.	24,60	1 UN	Aceito
0003	TAMPO DE MESA COM ESPESSURA DE 30MM (BORDA DUPLA), FABRICADO EM MDF 15MM NA COR BEGE TX. COM AS SEGUINTE DIMENSÕES 1420X610X30.	52,50	1 UN	Aceito
0004	TAMPO DE MESA COM ESPESSURA DE 30MM (BORDA DUPLA), FABRICADO EM MDF 15MM NA COR BEGE TX. COM AS SEGUINTE DIMENSÕES 800X610X30.	27,40	1 UN	Aceito
0005	TAMPO DE MESA COM ESPESSURA DE 30MM (BORDA DUPLA), FABRICADO EM MDF 15MM NA COR BEGE TX. COM AS SEGUINTE DIMENSÕES 820X610X30.	27,90	1 UN	Aceito
0006	BALCÃO COM 2 (DUAS) PORTAS, 4 (QUATRO) GAVETAS E 1 (UM) ESPAÇO PARA CPU, CORREDIÇAS TELESCÓPICAS, DOBRADIÇAS COM AMORTECIMENTO E PUXADOR HASTE GALA 128MM, FABRICADO EM MDF 15MM NA COR BEGE TX. TAMANHO 1655X420X780.	1.168,44	2 UN	Aceito
0007	MESA EM "L" COM TAMPO E PÉS EM ESPESSURA DE 30MM (DUPLA), FABRICADO COM MDF 15MM NA COR BEGE TX. TAMANHO 1100X2050X500X815.	780,00	2 UN	Aceito
0008	BALCÃO COM CANTO, 4 (QUATRO) PORTAS, DOBRADIÇAS COM AMORTECIMENTO E PUXADOR HASTE GALA 128MM, FABRICADO COM MDF 15MM NA COR BEGE TX. TAMANHO 2050X780X620.	1.378,00	1 UN	Aceito
VALOR TOTAL ESTIMADO		5.466,68		
0003	LOTE 3			
0001	ARMÁRIO COM 8 (OITO) PORTAS, PUXADOR HASTE GALA 128MM, DOBRADIÇAS COM AMORTECIMENTO E 4 (QUATRO) PORTAS COM CHAVE, FABRICADO EM MDF 15MM NA COR CINZA TX. TAMANHO 1600X2000X400.	2.200,00	9 UN	Aceito
VALOR TOTAL ESTIMADO		19.800,00		
0004	LOTE 4			
0001	ARMÁRIO COM 24 (VINTE E QUATRO) PORTAS, PUXADOR HASTE GALA 128MM E DOBRADIÇAS COM AMORTECEDOR, FABRICADO EM MDF 15MM NA COR CINZA TX. TAMANHO 5720X2860X600.	9.811,95	1 UN	Aceito
VALOR TOTAL ESTIMADO		9.811,95		
0005	LOTE 5			
0001	ARMÁRIOS AÉREOS COM PUXADOR HASTE GALA 128MM, DOBRADIÇAS COM AMORTECEDOR, FABRICADO EM MDF 15MM NA COR ARGILA CHESS. DESCRIÇÃO: ARMÁRIO AÉREO COM 10 PORTAS, DIMENSÕES: 5140X1200X500.	3.896,56	1 UN	Aceito
0002	ARMÁRIOS AÉREOS COM PUXADOR HASTE GALA 128MM, DOBRADIÇAS COM AMORTECEDOR, FABRICADO EM MDF 15MM NA COR ARGILA CHESS. DESCRIÇÃO: ARMÁRIO AÉREO COM 8 PORTAS, DIMENSÕES: 3200X1290X500.	2.856,32	1 UN	Aceito
0003	BALCÃO COM GAVETAS, PUXADOR HASTE GALA 128MM E CORREDIÇAS TELESCÓPICAS, FABRICADO EM MDF 15MM NA COR ARGILA CHESS. DESCRIÇÃO: BALCÃO GAVETEIRO COM 7 GAVETAS, DIMENSÕES: 500X1420X500.	1.258,00	1 UN	Aceito
0004	BALCÃO COM GAVETAS, PUXADOR HASTE GALA 128MM E CORREDIÇAS TELESCÓPICAS, FABRICADO EM MDF 15MM NA COR ARGILA CHESS. DESCRIÇÃO: BALCÃO GAVETEIRO COM 4 GAVETAS, DIMENSÕES: 844X750X520.	914,80	1 UN	Aceito
0005	BALCÃO COM 5 (CINCO) PORTAS, PUXADOR HASTE GALA 128MM E DOBRADIÇAS COM AMORTECEDOR, FABRICADO EM MDF 15MM NA COR ARGILA CHESS. TAMANHO 2530X700X550.	1.268,36	1 UN	Aceito



[Handwritten signature]

[Handwritten signature]
 Página 2 de 45

0006	PORTAS E PRATELEIRAS PARA ARMÁRIOS EXISTENTES EM ALVENARIA, DOBRADIÇAS COM AMORTECEDOR E PUXADOR HASTE GALA 128MM, FABRICADO EM MDF 15MM NA COR ARGILA CHESS, SENDO 8 (OITO) PRATELEIRAS E 9 (NOVE) MOLDURAS COM PORTAS. DESCRIÇÃO: PRATELEIRA, DIMENSÕES: 831X514X15.	55,44	1 UN	Aceito
0007	PORTAS E PRATELEIRAS PARA ARMÁRIOS EXISTENTES EM ALVENARIA, DOBRADIÇAS COM AMORTECEDOR E PUXADOR HASTE GALA 128MM, FABRICADO EM MDF 15MM NA COR ARGILA CHESS, SENDO 8 (OITO) PRATELEIRAS E 9 (NOVE) MOLDURAS COM PORTAS. DESCRIÇÃO: MOLDURA COM 2 PORTAS, DIMENSÕES: 843X779X100.	296,00	1 UN	Aceito
0008	PORTAS E PRATELEIRAS PARA ARMÁRIOS EXISTENTES EM ALVENARIA, DOBRADIÇAS COM AMORTECEDOR E PUXADOR HASTE GALA 128MM, FABRICADO EM MDF 15MM NA COR ARGILA CHESS, SENDO 8 (OITO) PRATELEIRAS E 9 (NOVE) MOLDURAS COM PORTAS. DESCRIÇÃO: PRATELEIRA, DIMENSÕES: 841X514X15.	58,08	1 UN	Aceito
0009	PORTAS E PRATELEIRAS PARA ARMÁRIOS EXISTENTES EM ALVENARIA, DOBRADIÇAS COM AMORTECEDOR E PUXADOR HASTE GALA 128MM, FABRICADO EM MDF 15MM NA COR ARGILA CHESS, SENDO 8 (OITO) PRATELEIRAS E 9 (NOVE) MOLDURAS COM PORTAS. DESCRIÇÃO: MOLDURA COM 2 PORTAS, DIMENSÕES: 871X779X100.	301,52	1 UN	Aceito
0010	PORTAS E PRATELEIRAS PARA ARMÁRIOS EXISTENTES EM ALVENARIA, DOBRADIÇAS COM AMORTECEDOR E PUXADOR HASTE GALA 128MM, FABRICADO EM MDF 15MM NA COR ARGILA CHESS, SENDO 8 (OITO) PRATELEIRAS E 9 (NOVE) MOLDURAS COM PORTAS. DESCRIÇÃO: PRATELEIRA, DIMENSÕES: 850X514X15.	58,08	1 UN	Aceito
0011	PORTAS E PRATELEIRAS PARA ARMÁRIOS EXISTENTES EM ALVENARIA, DOBRADIÇAS COM AMORTECEDOR E PUXADOR HASTE GALA 128MM, FABRICADO EM MDF 15MM NA COR ARGILA CHESS, SENDO 8 (OITO) PRATELEIRAS E 9 (NOVE) MOLDURAS COM PORTAS. DESCRIÇÃO: MOLDURA COM 2 PORTAS, DIMENSÕES: 880X779X100.	302,48	1 UN	Aceito
0012	PORTAS E PRATELEIRAS PARA ARMÁRIOS EXISTENTES EM ALVENARIA, DOBRADIÇAS COM AMORTECEDOR E PUXADOR HASTE GALA 128MM, FABRICADO EM MDF 15MM NA COR ARGILA CHESS, SENDO 8 (OITO) PRATELEIRAS E 9 (NOVE) MOLDURAS COM PORTAS. DESCRIÇÃO: PRATELEIRA, DIMENSÕES: 1540X415X15.	105,60	1 UN	Aceito
0013	PORTAS E PRATELEIRAS PARA ARMÁRIOS EXISTENTES EM ALVENARIA, DOBRADIÇAS COM AMORTECEDOR E PUXADOR HASTE GALA 128MM, FABRICADO EM MDF 15MM NA COR ARGILA CHESS, SENDO 8 (OITO) PRATELEIRAS E 9 (NOVE) MOLDURAS COM PORTAS. DESCRIÇÃO: MOLDURA COM 2 PORTAS, DIMENSÕES: 882X780X100.	302,48	1 UN	Aceito
0014	PORTAS E PRATELEIRAS PARA ARMÁRIOS EXISTENTES EM ALVENARIA, DOBRADIÇAS COM AMORTECEDOR E PUXADOR HASTE GALA 128MM, FABRICADO EM MDF 15MM NA COR ARGILA CHESS, SENDO 8 (OITO) PRATELEIRAS E 9 (NOVE) MOLDURAS COM PORTAS. DESCRIÇÃO: PRATELEIRA, DIMENSÕES: 1390X514X15.	95,04	1 UN	Aceito
0015	PORTAS E PRATELEIRAS PARA ARMÁRIOS EXISTENTES EM ALVENARIA, DOBRADIÇAS COM AMORTECEDOR E PUXADOR HASTE GALA 128MM, FABRICADO EM MDF 15MM NA COR ARGILA CHESS, SENDO 8 (OITO) PRATELEIRAS E 9 (NOVE) MOLDURAS COM PORTAS. DESCRIÇÃO: MOLDURA COM 2 PORTAS, DIMENSÕES: 1080X514X100.	320,48	1 UN	Aceito
0016	PORTAS E PRATELEIRAS PARA ARMÁRIOS EXISTENTES EM ALVENARIA, DOBRADIÇAS COM AMORTECEDOR E PUXADOR HASTE GALA 128MM, FABRICADO EM MDF 15MM NA COR ARGILA CHESS, SENDO 8 (OITO) PRATELEIRAS E 9 (NOVE) MOLDURAS COM PORTAS. DESCRIÇÃO: PRATELEIRA, DIMENSÕES: 998X514X15.	68,64	1 UN	Aceito



0017	PORTAS E PRATELEIRAS PARA ARMÁRIOS EXISTENTES EM ALVENARIA, DOBRADIÇAS COM AMORTECEDOR E PUXADOR HASTE GALA 128MM, FABRICADO EM MDF 15MM NA COR ARGILA CHESS, SENDO 8 (OITO) PRATELEIRAS E 9 (NOVE) MOLDURAS COM PORTAS. DESCRIÇÃO: MOLDURA COM 2 PORTAS, DIMENSÕES: 1028X740X100.	326,00	1 UN	Aceito
0018	PORTAS E PRATELEIRAS PARA ARMÁRIOS EXISTENTES EM ALVENARIA, DOBRADIÇAS COM AMORTECEDOR E PUXADOR HASTE GALA 128MM, FABRICADO EM MDF 15MM NA COR ARGILA CHESS, SENDO 8 (OITO) PRATELEIRAS E 9 (NOVE) MOLDURAS COM PORTAS. DESCRIÇÃO: PRATELEIRA, DIMENSÕES: 1487X514X15.	101,64	1 UN	Aceito
0019	PORTAS E PRATELEIRAS PARA ARMÁRIOS EXISTENTES EM ALVENARIA, DOBRADIÇAS COM AMORTECEDOR E PUXADOR HASTE GALA 128MM, FABRICADO EM MDF 15MM NA COR ARGILA CHESS, SENDO 8 (OITO) PRATELEIRAS E 9 (NOVE) MOLDURAS COM PORTAS. DESCRIÇÃO: MOLDURA COM 2 PORTAS, DIMENSÕES: 615X637X100.	177,64	2 UN	Aceito
0020	PORTAS E PRATELEIRAS PARA ARMÁRIOS EXISTENTES EM ALVENARIA, DOBRADIÇAS COM AMORTECEDOR E PUXADOR HASTE GALA 128MM, FABRICADO EM MDF 15MM NA COR ARGILA CHESS, SENDO 8 (OITO) PRATELEIRAS E 9 (NOVE) MOLDURAS COM PORTAS. DESCRIÇÃO: PRATELEIRA, DIMENSÕES: 827X514X15.	56,76	1 UN	Aceito
0021	PORTAS E PRATELEIRAS PARA ARMÁRIOS EXISTENTES EM ALVENARIA, DOBRADIÇAS COM AMORTECEDOR E PUXADOR HASTE GALA 128MM, FABRICADO EM MDF 15MM NA COR ARGILA CHESS, SENDO 8 (OITO) PRATELEIRAS E 9 (NOVE) MOLDURAS COM PORTAS. DESCRIÇÃO: MOLDURA COM 2 PORTAS, DIMENSÕES: 857X743X100.	292,40	1 UN	Aceito
	VALOR TOTAL ESTIMADO	13.289,96		
0006	LOTE 6			
0001	ARMÁRIOS COM PORTAS, PUXADOR HASTE GALA 128MM E DOBRADIÇAS COM AMORTECIMENTO, FABRICADO EM MDF 15MM NA COR CINZA TX. DESCRIÇÃO: ARMÁRIO 12 PORTAS, DIMENSÕES: 4850X1100X550.	3.472,08	1 UN	Aceito
0002	ARMÁRIOS COM PORTAS, PUXADOR HASTE GALA 128MM E DOBRADIÇAS COM AMORTECIMENTO, FABRICADO EM MDF 15MM NA COR CINZA TX. DESCRIÇÃO: ARMÁRIO 2 PORTAS, DIMENSÕES: 800X1900X400.	1.007,12	1 UN	Aceito
0003	MESA EM "L" COM TAMPO E PÉS EM ESPESSURA DE 30MM (BORDA DUPLA), GAVETEIRO DE 4 (QUATRO) GAVETAS COM CORREDIÇA TELESCÓPICA E PUXADOR HASTE GALA 128MM, FABRICADO EM MDF 15MM NA COR CINZA TX. TAMANHO 110X2000X800X540.	1.523,52	2 UN	Aceito
0004	MESA DE REUNIÃO COM TAMPO E PÉS EM ESPESSURA DE 30MM (BORDA DUPLA), FABRICADA EM MDF 15MM NA COR CINZA TX. TAMANHO 2000X800X1000.	805,20	1 UN	Aceito
	VALOR TOTAL ESTIMADO	8.331,44		
0007	LOTE 7			
0001	TAMPO DE MESA COM BORDA ESPESSURA DE 30MM (BORDA DUPLA), FABRICADO EM MDF 15MM NA COR CINZA TX. TAMANHO 1200X30X650.	136,76	5 UN	Aceito
0002	ESTANTE PARA LIVROS COM PRATELEIRAS, FABRICADO EM MDF 15MM NA COR CINZA TX. TAMANHO 1900X2150X300.	1.398,12	1 UN	Aceito
0003	REFORMA DOS PÉS EXISTENTES, PINTURA NA COR CINZA.	100,00	5 UN	Aceito
	VALOR TOTAL ESTIMADO	2.581,92		
0008	LOTE 8			
0001	ESTRUTURA COM 4 (QUATRO) PRATELEIRAS, FABRICADO EM MDF 15MM NA COR ARGILA CHESS. DIMENSÕES: 1750X1900X400.	702,24	1 UN	Aceito
0002	ESTRUTURA COM 4 (QUATRO) PRATELEIRAS, FABRICADO EM MDF 15MM NA COR ARGILA CHESS. DIMENSÕES: 1915X1900X600.	921,36	1 UN	Aceito
0003	ESTRUTURA COM 4 (QUATRO) PRATELEIRAS, FABRICADO EM MDF 15MM NA COR ARGILA CHESS. DIMENSÕES: 1750X1900X600.	947,76	1 UN	Aceito
	VALOR TOTAL ESTIMADO	2.571,36		



0009	LOTE 9			
0001	BANCOS FABRICADOS EM MADEIRA PINUS, ENVERNIZADOS. TAMANHO 3000X450X250.	350,00	12 UN	Aceito
	VALOR TOTAL ESTIMADO	4.200,00		

Documentos Anexados ao Processo

Data	Documento
17/08/2021	2069420_recomendacao_04_2017___PARLAMENTAR.pdf
17/08/2021	Pregão Eletrônico 011 - Processo 025 - MOBILIÁRIO N.E HERMÍNIO MILLIS.pdf
17/08/2021	Ofício - MOVEIS JORNALISTA HERMÍNIO MILIS - AGOSTO 2021.docx

Mensagens Enviadas pelo Pregoeiro

Data	Assunto	Frase
30/08/2021 - 11:00	Negociação aberta para o processo 011/2021	Você recebeu um novo pedido de negociação nos lotes 1,3,4,5,6,7,8,9 do processo 011/2021. Acesse o seu ambiente logado para verificar os detalhes.
30/08/2021 - 11:00	Negociação aberta para o processo 011/2021	Você recebeu um novo pedido de negociação no lote 2 do processo 011/2021. Acesse o seu ambiente logado para verificar os detalhes.
30/08/2021 - 11:00	Agendamento da data limite da fase de negociação	A data limite para negociação foi definida pelo pregoeiro para 30/08/2021 às 13:00.
30/08/2021 - 11:06	Mensagem para negociação no processo 011/2021	Foi enviada uma nova mensagem para negociação no processo 011/2021. Acesse o seu ambiente logado para verificar os detalhes.

Vencedores

Lote	Item	Produto	Fornecedor	Modelo	Marca/ Fabricante	Qtd.	Melhor Lance	Valor Total
0001		LOTE 1						
	0001	Tampo de mesa com espessura de 30mm (borda dupla) fabricado em MDF 15mm na cor cinza TX. Tamanho (2730x30x740).		TAMPO DE MESA	própria	6	303,00	1.818,00
	0002	Tampo de mesa com espessura de 30mm (borda dupla) fabricado em MDF 15mm na cor cinza TX. Tamanho (2500x30x740).		TAMPO PARA MESA	própria	1	294,36	294,36
	0003	Tampo de mesa com espessura de 30mm (borda dupla) fabricado em MDF 15mm na cor cinza TX. Tamanho (1650x30x740).		TAMPO DE MESA	própria	1	197,00	197,00
	0004	Tampo de mesa com espessura de 30mm (borda dupla) fabricado em MDF 15mm na cor cinza TX. Tamanho (1600x30x740).		TAMPO DE MESA	própria	1	187,00	187,00
	0005	Fundo para mesa fabricado com MDF 15mm, na cor cinza TX. Tamanho (600x15x1048).		FUNDO PARA MESA	própria	1	83,16	83,16
	0006	Fundo para mesa fabricado com MDF 15mm, na cor cinza TX. Tamanho (600x15x1049).		FUNDO PARA MESA	própria	1	81,00	81,00
	0007	Fundo para mesa fabricado com MDF 15mm, na cor cinza TX. Tamanho (600x15x1200).		FUNDO PARA MESA	própria	5	93,00	465,00
	0008	Fundo para mesa fabricado com MDF 15mm, na cor cinza TX. Tamanho (600x15x1199).		FUNDO PARA MESA	própria	4	93,00	372,00



Handwritten signatures and initials in blue ink, including a large signature and the initials 'P' and 'M'.

0009	Fundo para mesa fabricado com MDF 15mm, na cor cinza TX. Tamanho (600x15x1198).	FUNDO PARA MESA	própria	3	93,00	279,00
0010	Fundo para mesa fabricado com MDF 15mm, na cor cinza TX. Tamanho (600x15x1250).	FUNDO PARA MESA	própria	1	97,00	97,00
0011	Fundo para mesa fabricado com MDF 15mm, na cor cinza TX. Tamanho (600x15x1298).	FUNDO PARA MESA	própria	1	100,00	100,00
0012	Mesa em "L" com tampo e pés em espessura de 30mm (duplo), fabricado com MDF 15mm na cor cinza TX. Tamanho (2000x1950x60x75)	MESA EM L	própria	1	900,00	900,00
0013	Gaveteiro com 4 gavetas, corrediça telescópica, puxador perfil de alumínio e uma das gavetas com chave, fabricado com MDF 15mm na cor cinza TX. Tamanho (500x650x550).	GAVETEIRO 4 GAVETAS	própria	1	650,00	650,00
0014	Armário aéreo em "L" com 7 portas, puxadores perfil de alumínio e dobradiças com amortecimento, fabricado com MDF 15mm na cor cinza TX. Tamanho (1950x2000x900x350).	ARMÁRIO AEREO	própria	1	1.340,00	1.340,00
0015	Reforma de balcão com 6 portas e 6 gavetas, estrutura existente, tampo, laterais, portas e gavetas novas, corrediças telescópicas, dobradiças com amortecimento, fabricado no MDF 15mm na cor cinza TX. Com as seguintes dimensões PORTAS (seis) 500x590x15 / GAVETAS (seis) (FRENTE) 500X170 / TAMPO (um) 2515X0540X30 / LATERAL (duas) 540X70X30.	REFORMA DE BALÇÃO	própria	1	1.083,00	1.083,00
0016	Pintura para os pés de mesas na cor cinza, existentes no Núcleo Educacional	PINTURA PARA PÉ DE MESA	própria	9	100,00	900,00
	VENCEDOR	CENTER MOVEIS INDUSTRIA E COMERCIO DE MOVEIS LTDA				8.846,52

0002	LOTE 2					
0001	Tampo de mesa com espessura de 30mm (borda dupla), fabricado em MDF 15mm na cor bege TX. Com as seguintes dimensões 540X800X30.	SOB MEDIDA	PROPRIA	2	29,00	58,00
0002	Tampo de mesa com espessura de 30mm (borda dupla), fabricado em MDF 15mm na cor bege TX. Com as seguintes dimensões 625X610X30.	SOB MEDIDA	PROPRIA	1	24,00	24,00
	Tampo de mesa com espessura de 30mm (borda dupla), fabricado em MDF 15mm na cor bege TX. Com as seguintes dimensões 1420X610X30.	SOB MEDIDA	PROPRIA	1	52,00	52,00



[Handwritten signature]

[Handwritten signature]

0004	Tampo de mesa com espessura de 30mm (borda dupla), fabricado em MDF 15mm na cor bege TX. Com as seguintes dimensões 800x610x30.	SOB MEDIDA	PROPRIA	1	27,00	27,00
0005	Tampo de mesa com espessura de 30mm (borda dupla), fabricado em MDF 15mm na cor bege TX. Com as seguintes dimensões 820x610x30.	SOB MEDIDA	PROPRIA	1	27,00	27,00
0006	Balcão com 2 (duas) portas, 4 (quatro) gavetas e 1 (um) espaço para CPU, corrediças telescópicas, dobradiças com amortecimento e puxador haste gala 128mm, fabricado em MDF 15mm na cor bege TX. Tamanho 1655x420x780.	SOB MEDIDA	PROPRIA	2	1.168,00	2.336,00
0007	Mesa em "L" com tampo e pés em espessura de 30mm (duplo), fabricado com MDF 15mm na cor bege TX. Tamanho 1100x2050x500x815.	SOB MEDIDA	PROPRIA	2	780,00	1.560,00
0008	Balcão com canto, 4 (quatro) portas, dobradiças com amortecimento e puxador haste gala 128mm, fabricado com MDF 15mm na cor bege TX. Tamanho 2050x780x620.	SOB MEDIDA	PROPRIA	1	1.378,00	1.378,00
	VENCEDOR					5.462,00
	RIO GRANDE INDUSTRIA DE MOVEIS EIRELI					
0003	LOTE 3					
0001	Armário com 8 (oito) portas, puxador haste gala 128mm, dobradiças com amortecimento e 4 (quatro) portas com chave, fabricado em MDF 15mm na cor cinza TX. Tamanho 1600x2000x400.	ARMÁRIO	própria	9	1.720,00	15.480,00
	VENCEDOR					15.480,00
	CENTER MOVEIS INDUSTRIA E COMERCIO DE MOVEIS LTDA					
0004	LOTE 4					
0001	Armário com 24 (vinte e quatro) portas, puxador haste gala 128mm e dobradiças com amortecedor, fabricado em MDF 15mm na cor cinza TX. Tamanho 5720x2860x600.	ARMÁRIO	própria	1	7.990,00	7.990,00
	VENCEDOR					7.990,00
	CENTER MOVEIS INDUSTRIA E COMERCIO DE MOVEIS LTDA					
0005	LOTE 5					
0001	Armários aéreos com puxador haste gala 128mm, dobradiças com amortecedor, fabricado em MDF 15mm na cor argila chess. Descrição: Armário aéreo com 10 portas, dimensões: 5140x1200x500.	ARMÁRIO AEREO	própria	1	2.950,00	2.950,00



0002	Armários aéreos com puxador haste gala 128mm, dobradiças com amortecedor, fabricado em MDF 15mm na cor argila chess. Descrição: Armário aéreo com 8 portas, dimensões: 3200x1290x500.	ARMÁRIO AEREO	própria	1	2.200,00	2.200,00
0003	Balcão com gavetas, puxador haste gala 128mm e corredeiras telescópicas, fabricado em MDF 15mm na cor argila chess. Descrição: Balcão gaveteiro com 7 gavetas, dimensões: 500x1420x500.	BALCÃO	própria	1	1.200,00	1.200,00
0004	Balcão com gavetas, puxador haste gala 128mm e corredeiras telescópicas, fabricado em MDF 15mm na cor argila chess. Descrição: Balcão gaveteiro com 4 gavetas, dimensões: 844x750x520.	BALCÃO	própria	1	800,00	800,00
0005	Balcão com 5 (cinco) portas, puxador haste gala 128mm e dobradiças com amortecedor, fabricado em MDF 15mm na cor argila chess. Tamanho 2530x700x550.	BALCÃO	própria	1	1.268,36	1.268,36
0006	Portas e prateleiras para armários existentes em alvenaria, dobradiças com amortecedor e puxador haste gala 128mm, fabricado em MDF 15mm na cor argila chess, sendo 8 (oito) prateleiras e 9 (nove) molduras com portas. Descrição: Prateleira, dimensões: 831x514x15.	PORTAS E PRATELEIRAS	própria	1	55,44	55,44
0007	Portas e prateleiras para armários existentes em alvenaria, dobradiças com amortecedor e puxador haste gala 128mm, fabricado em MDF 15mm na cor argila chess, sendo 8 (oito) prateleiras e 9 (nove) molduras com portas. Descrição: Moldura com 2 portas, dimensões: 843x779x100.	PORTAS E PRATELEIRAS	própria	1	296,00	296,00
0008	Portas e prateleiras para armários existentes em alvenaria, dobradiças com amortecedor e puxador haste gala 128mm, fabricado em MDF 15mm na cor argila chess, sendo 8 (oito) prateleiras e 9 (nove) molduras com portas. Descrição: Prateleira, dimensões: 841x514x15.	PORTAS E PRATELEIRAS	própria	1	58,08	58,08
0009	Portas e prateleiras para armários existentes em alvenaria, dobradiças com amortecedor e puxador haste gala 128mm, fabricado em MDF 15mm na cor argila chess, sendo 8 (oito) prateleiras e 9 (nove) molduras com portas. Descrição: Moldura com 2 portas, dimensões: 871x779x100.	PORTAS E PRATELEIRAS	própria	1	301,52	301,52



[Handwritten signature]

[Handwritten signature]

[Handwritten signature]

0010	Portas e prateleiras para armários existentes em alvenaria, dobradiças com amortecedor e puxador haste gala 128mm, fabricado em MDF 15mm na cor argila chess, sendo 8 (oito) prateleiras e 9 (nove) molduras com portas. Descrição: Prateleira, dimensões: 850x514x15.	PORTAS E PRATELEIRAS	própria	1	58,08	58,08
0011	Portas e prateleiras para armários existentes em alvenaria, dobradiças com amortecedor e puxador haste gala 128mm, fabricado em MDF 15mm na cor argila chess, sendo 8 (oito) prateleiras e 9 (nove) molduras com portas. Descrição: Moldura com 2 portas, dimensões: 880x779x100.	PORTAS E PRATELEIRAS	própria	1	302,48	302,48
0012	Portas e prateleiras para armários existentes em alvenaria, dobradiças com amortecedor e puxador haste gala 128mm, fabricado em MDF 15mm na cor argila chess, sendo 8 (oito) prateleiras e 9 (nove) molduras com portas. Descrição: Prateleira, dimensões: 1540x415x15.	PORTAS E PRATELEIRAS	própria	1	105,60	105,60
0013	Portas e prateleiras para armários existentes em alvenaria, dobradiças com amortecedor e puxador haste gala 128mm, fabricado em MDF 15mm na cor argila chess, sendo 8 (oito) prateleiras e 9 (nove) molduras com portas. Descrição: Moldura com 2 portas, dimensões: 882x780x100.	PORTAS E PRATELEIRAS	própria	1	302,48	302,48
0014	Portas e prateleiras para armários existentes em alvenaria, dobradiças com amortecedor e puxador haste gala 128mm, fabricado em MDF 15mm na cor argila chess, sendo 8 (oito) prateleiras e 9 (nove) molduras com portas. Descrição: Prateleira, dimensões: 1390x514x15.	PORTAS E PRATELEIRAS	própria	1	95,04	95,04
0015	Portas e prateleiras para armários existentes em alvenaria, dobradiças com amortecedor e puxador haste gala 128mm, fabricado em MDF 15mm na cor argila chess, sendo 8 (oito) prateleiras e 9 (nove) molduras com portas. Descrição: Moldura com 2 portas, dimensões: 1080x514x100.	PORTAS E PRATELEIRAS	própria	1	320,48	320,48
0016	Portas e prateleiras para armários existentes em alvenaria, dobradiças com amortecedor e puxador haste gala 128mm, fabricado em MDF 15mm na cor argila chess, sendo 8 (oito) prateleiras e 9 (nove) molduras com portas. Descrição: Prateleira, dimensões: 998x514x15.	PORTAS E PRATELEIRAS	própria	1	68,64	68,64



0017	Portas e prateleiras para armários existentes em alvenaria, dobradiças com amortecedor e puxador haste gala 128mm, fabricado em MDF 15mm na cor argila chess, sendo 8 (oito) prateleiras e 9 (nove) molduras com portas. Descrição: Moldura com 2 portas, dimensões: 1028x740x100.	PORTAS E PRATELEIRAS	própria	1	326,00	326,00
0018	Portas e prateleiras para armários existentes em alvenaria, dobradiças com amortecedor e puxador haste gala 128mm, fabricado em MDF 15mm na cor argila chess, sendo 8 (oito) prateleiras e 9 (nove) molduras com portas. Descrição: Prateleira, dimensões: 1487x514x15.	PORTAS E PRATELEIRAS	própria	1	101,64	101,64
0019	Portas e prateleiras para armários existentes em alvenaria, dobradiças com amortecedor e puxador haste gala 128mm, fabricado em MDF 15mm na cor argila chess, sendo 8 (oito) prateleiras e 9 (nove) molduras com portas. Descrição: Moldura com 2 portas, dimensões: 615x637x100.	PORTAS E PRATELEIRAS	própria	2	177,64	355,28
0020	Portas e prateleiras para armários existentes em alvenaria, dobradiças com amortecedor e puxador haste gala 128mm, fabricado em MDF 15mm na cor argila chess, sendo 8 (oito) prateleiras e 9 (nove) molduras com portas. Descrição: Prateleira, dimensões: 827x514x15.	PORTAS E PRATELEIRAS	própria	1	56,76	56,76
0021	Portas e prateleiras para armários existentes em alvenaria, dobradiças com amortecedor e puxador haste gala 128mm, fabricado em MDF 15mm na cor argila chess, sendo 8 (oito) prateleiras e 9 (nove) molduras com portas. Descrição: Moldura com 2 portas, dimensões: 857x743x100.	PORTAS E PRATELEIRAS	própria	1	292,40	292,40
	VENCEDOR	CENTER MOVEIS INDUSTRIA E COMERCIO DE MOVEIS LTDA				11.514,28

0006	LOTE 6					
0001	Armários com portas, puxador haste gala 128mm e dobradiças com amortecimento, fabricado em MDF 15mm na cor cinza TX. Descrição: Armário 12 portas, dimensões: 4850x1100x550.	ARMÁRIO	própria	1	3.000,00	3.000,00
0002	Armários com portas, puxador haste gala 128mm e dobradiças com amortecimento, fabricado em MDF 15mm na cor cinza TX. Descrição: Armário 2 portas, dimensões: 800x1900x400.	ARMÁRIO	própria	1	800,00	800,00



[Handwritten signature]

[Handwritten signature]
[Handwritten signature]
[Handwritten signature]

0003	Mesa em "L" com tampo e pés em espessura de 30mm (borda dupla), gaveteiro de 4 (quatro) gavetas com corredeira telescópica e puxador haste gala 128mm, fabricado em MDF 15mm na cor cinza TX. Tamanho 110x2000x800x540.	MESA EM L	própria	2	1.250,00	2.500,00
0004	Mesa de reunião com tampo e pés em espessura de 30mm (borda dupla), fabricada em MDF 15mm na cor cinza TX. Tamanho 2000x800x1000.	MESA DE REUNIÃO	própria	1	705,00	705,00
VENCEDOR		CENTER MOVEIS INDUSTRIA E COMERCIO DE MOVEIS LTDA				7.005,00
0007	LOTE 7					
0001	Tampo de mesa com borda espessura de 30mm (borda dupla), fabricado em MDF 15mm na cor cinza TX. Tamanho 1200x30x650.	TAMPO DE MESA	própria	5	136,76	683,80
0002	Estante para livros com prateleiras, fabricado em MDF 15mm na cor cinza TX. Tamanho 1900x2150x300.	ESTANTE DE LIVROS	própria	1	996,00	996,00
0003	Reforma dos pés existentes, pintura na cor cinza.	REFORMA DE PÉS	própria	5	100,00	500,00
VENCEDOR		CENTER MOVEIS INDUSTRIA E COMERCIO DE MOVEIS LTDA				2.179,80
0008	LOTE 8					
0001	Estrutura com 4 (quatro) prateleiras, fabricado em MDF 15mm na cor argila chess. Dimensões: 1750x1900x400.	ESTRUTURA COM 4 PRATELEIRAS	própria	1	702,24	702,24
0002	Estrutura com 4 (quatro) prateleiras, fabricado em MDF 15mm na cor argila chess. Dimensões: 1915X1900X600.	ESTRUTURA COM 4 PRATELEIRAS	própria	1	921,36	921,36
0003	Estrutura com 4 (quatro) prateleiras, fabricado em MDF 15mm na cor argila chess. Dimensões: 1750X1900X600.	ESTRUTURA COM 4 PRATELEIRAS	própria	1	900,00	900,00
VENCEDOR		CENTER MOVEIS INDUSTRIA E COMERCIO DE MOVEIS LTDA				2.523,60
0009	LOTE 9					
0001	Bancos fabricados em madeira pinus, envernizados. Tamanho 3000x450x250.	BANCOS	própria	12	350,00	4.200,00
VENCEDOR		CENTER MOVEIS INDUSTRIA E COMERCIO DE MOVEIS LTDA				4.200,00

Declarações Obrigatórias

Título	Declaração
Declaração de Conhecimento do Edital	Declaro para os devidos fins legais que conheço todas as regras do edital, bem como todos os requisitos de habilitação e que minha proposta está em conformidade com as exigências do instrumento convocatório.
Declaração de Inexistência de Impeditivos	Declaro para os devidos fins legais, em cumprimento ao exigido no edital, que até a presente data inexistem fatos impeditivos para a habilitação no presente processo licitatório, ciente da obrigatoriedade de declarar ocorrências posteriores.
Declaração de Não-Emprego de Menores	Declaro para os devidos fins legais, conforme o disposto no inciso V do art. 27 da Lei 8666, de 21 de junho de 1993, acrescido pela Lei 9854, de 27 de outubro de 1999, que não emprega menor de dezoito anos em trabalho noturno, perigoso ou insalubre e não emprega menor de dezesseis anos.



* As declarações supracitadas foram aceitas por todos os participantes.

Propostas Enviadas**LOTE 0001 - ITEM 0001 - Tampo de mesa com espessura de 30mm (borda dupla) fabricado em MDF 15mm na cor cinza TX. Tamanho (2730x30x740).**

Fornecedor	CNPJ/CPF	Data	Modelo	Marca/ Fabricante	Quantidade	Valor Unitário	Valor Total	LC 123/2006
CENTER MOVEIS INDUSTRIA E COMERCIO DE MOVEIS LTDA	36.160.222/0001-19	27/08/2021 - 15:08:46	TAMPO DE MESA	própria	6	378,84	2.273,04	Sim
RIO GRANDE INDUSTRIA DE MOVEIS EIRELI	36.591.266/0001-01	29/08/2021 - 20:48:50	SOB MEDIDA	PROPRIA	6	378,00	2.268,00	Sim

LOTE 0001 - ITEM 0002 - Tampo de mesa com espessura de 30mm (borda dupla) fabricado em MDF 15mm na cor cinza TX. Tamanho (2500x30x740).

Fornecedor	CNPJ/CPF	Data	Modelo	Marca/ Fabricante	Quantidade	Valor Unitário	Valor Total	LC 123/2006
CENTER MOVEIS INDUSTRIA E COMERCIO DE MOVEIS LTDA	36.160.222/0001-19	27/08/2021 - 15:10:40	TAMPO PARA MESA	própria	1	294,36	294,36	Sim
RIO GRANDE INDUSTRIA DE MOVEIS EIRELI	36.591.266/0001-01	29/08/2021 - 20:49:05	SOB MEDIDA	PROPRIA	1	294,00	294,00	Sim

LOTE 0001 - ITEM 0003 - Tampo de mesa com espessura de 30mm (borda dupla) fabricado em MDF 15mm na cor cinza TX. Tamanho (1650x30x740).

Fornecedor	CNPJ/CPF	Data	Modelo	Marca/ Fabricante	Quantidade	Valor Unitário	Valor Total	LC 123/2006
CENTER MOVEIS INDUSTRIA E COMERCIO DE MOVEIS LTDA	36.160.222/0001-19	27/08/2021 - 15:11:24	TAMPO DE MESA	própria	1	199,32	199,32	Sim
RIO GRANDE INDUSTRIA DE MOVEIS EIRELI	36.591.266/0001-01	29/08/2021 - 20:49:25	SOB MEDIDA	PROPRIA	1	199,00	199,00	Sim

LOTE 0001 - ITEM 0004 - Tampo de mesa com espessura de 30mm (borda dupla) fabricado em MDF 15mm na cor cinza TX. Tamanho (1600x30x740).

Fornecedor	CNPJ/CPF	Data	Modelo	Marca/ Fabricante	Quantidade	Valor Unitário	Valor Total	LC 123/2006
CENTER MOVEIS INDUSTRIA E COMERCIO DE MOVEIS LTDA	36.160.222/0001-19	27/08/2021 - 15:11:45	TAMPO DE MESA	própria	1	194,04	194,04	Sim
RIO GRANDE INDUSTRIA DE MOVEIS EIRELI	36.591.266/0001-01	29/08/2021 - 20:49:42	SOB MEDIDA	PROPRIA	1	194,00	194,00	Sim

LOTE 0001 - ITEM 0005 - Fundo para mesa fabricado com MDF 15mm, na cor cinza TX. Tamanho (600x15x1048).

Fornecedor	CNPJ/CPF	Data	Modelo	Marca/ Fabricante	Quantidade	Valor Unitário	Valor Total	LC 123/2006
CENTER MOVEIS INDUSTRIA E COMERCIO DE MOVEIS LTDA	36.160.222/0001-19	27/08/2021 - 15:12:27	FUNDO PARA MESA	própria	1	83,16	83,16	Sim
RIO GRANDE INDUSTRIA DE MOVEIS EIRELI	36.591.266/0001-01	29/08/2021 - 20:50:20	SOB MEDIDA	PROPRIA	1	83,00	83,00	Sim

LOTE 0001 - ITEM 0006 - Fundo para mesa fabricado com MDF 15mm, na cor cinza TX. Tamanho (600x15x1049).

Fornecedor	CNPJ/CPF	Data	Modelo	Marca/ Fabricante	Quantidade	Valor Unitário	Valor Total	LC 123/2006
CENTER MOVEIS INDUSTRIA E COMERCIO DE MOVEIS LTDA	36.160.222/0001-19	27/08/2021 - 15:12:53	FUNDO PARA MESA	própria	1	83,16	83,16	Sim

portal de
**COMPRAS
PÚBLICAS**
União da Ilha de Itaipava

RIO GRANDE INDUSTRIA DE MOVEIS EIRELI	36.591.266/0001-01	29/08/2021 - 20:50:37	SOB MEDIDA	PROPRIA	1	83,00	83,00	Sim
---------------------------------------	--------------------	-----------------------	------------	---------	---	-------	-------	-----

LOTE 0001 - ITEM 0007 - Fundo para mesa fabricado com MDF 15mm, na cor cinza TX. Tamanho (600x15x1200).

Fornecedor	CNPJ/CPF	Data	Modelo	Marca/ Fabricante	Quantidade	Valor Unitário	Valor Total	LC 123/2006
CENTER MOVEIS INDUSTRIA E COMERCIO DE MOVEIS LTDA	36.160.222/0001-19	27/08/2021 - 15:13:24	FUNDO PARA MESA	própria	5	95,04	475,20	Sim
RIO GRANDE INDUSTRIA DE MOVEIS EIRELI	36.591.266/0001-01	29/08/2021 - 20:50:53	SOB MEDIDA	PROPRIA	5	95,00	475,00	Sim

LOTE 0001 - ITEM 0008 - Fundo para mesa fabricado com MDF 15mm, na cor cinza TX. Tamanho (600x15x1199).

Fornecedor	CNPJ/CPF	Data	Modelo	Marca/ Fabricante	Quantidade	Valor Unitário	Valor Total	LC 123/2006
CENTER MOVEIS INDUSTRIA E COMERCIO DE MOVEIS LTDA	36.160.222/0001-19	27/08/2021 - 15:13:48	FUNDO PARA MESA	própria	4	95,04	380,16	Sim
RIO GRANDE INDUSTRIA DE MOVEIS EIRELI	36.591.266/0001-01	29/08/2021 - 20:51:08	SOB MEDIDA	PROPRIA	4	95,00	380,00	Sim

LOTE 0001 - ITEM 0009 - Fundo para mesa fabricado com MDF 15mm, na cor cinza TX. Tamanho (600x15x1198).

Fornecedor	CNPJ/CPF	Data	Modelo	Marca/ Fabricante	Quantidade	Valor Unitário	Valor Total	LC 123/2006
CENTER MOVEIS INDUSTRIA E COMERCIO DE MOVEIS LTDA	36.160.222/0001-19	27/08/2021 - 15:14:33	FUNDO PARA MESA	própria	3	95,04	285,12	Sim
RIO GRANDE INDUSTRIA DE MOVEIS EIRELI	36.591.266/0001-01	29/08/2021 - 20:51:28	SOB MEDIDA	PROPRIA	3	95,00	285,00	Sim

LOTE 0001 - ITEM 0010 - Fundo para mesa fabricado com MDF 15mm, na cor cinza TX. Tamanho (600x15x1250).

Fornecedor	CNPJ/CPF	Data	Modelo	Marca/ Fabricante	Quantidade	Valor Unitário	Valor Total	LC 123/2006
CENTER MOVEIS INDUSTRIA E COMERCIO DE MOVEIS LTDA	36.160.222/0001-19	27/08/2021 - 15:14:56	FUNDO PARA MESA	própria	1	99,00	99,00	Sim
RIO GRANDE INDUSTRIA DE MOVEIS EIRELI	36.591.266/0001-01	29/08/2021 - 20:51:43	SOB MEDIDA	PROPRIA	1	99,00	99,00	Sim

LOTE 0001 - ITEM 0011 - Fundo para mesa fabricado com MDF 15mm, na cor cinza TX. Tamanho (600x15x1298).

Fornecedor	CNPJ/CPF	Data	Modelo	Marca/ Fabricante	Quantidade	Valor Unitário	Valor Total	LC 123/2006
CENTER MOVEIS INDUSTRIA E COMERCIO DE MOVEIS LTDA	36.160.222/0001-19	27/08/2021 - 15:15:17	FUNDO PARA MESA	própria	1	102,96	102,96	Sim
RIO GRANDE INDUSTRIA DE MOVEIS EIRELI	36.591.266/0001-01	29/08/2021 - 20:51:57	SOB MEDIDA	PROPRIA	1	102,00	102,00	Sim

LOTE 0001 - ITEM 0012 - Mesa em "L" com tampo e pés em espessura de 30mm (duplo), fabricado com MDF 15mm na cor cinza TX. Tamanho (2000x1950x60x75)

Fornecedor	CNPJ/CPF	Data	Modelo	Marca/ Fabricante	Quantidade	Valor Unitário	Valor Total	LC 123/2006
CENTER MOVEIS INDUSTRIA E COMERCIO DE MOVEIS LTDA	36.160.222/0001-19	27/08/2021 - 15:15:43	MESA EM L	própria	1	1.015,08	1.015,08	Sim
RIO GRANDE INDUSTRIA DE MOVEIS EIRELI	36.591.266/0001-01	29/08/2021 - 20:52:15	SOB MEDIDA	PROPRIA	1	1.015,00	1.015,00	Sim

LOTE 0001 - ITEM 0013 - Gaveteiro com 4 gavetas, corrediça telescópica, puxador perfil de alumínio e uma das gavetas com chave, fabricado com MDF 15mm na cor cinza TX. Tamanho (500x650x550).



Fornecedor	CNPJ/CPF	Data	Modelo	Marca/ Fabricante	Quantidade	Valor Unitário	Valor Total	LC 123/2006
CENTER MOVEIS INDUSTRIA E COMERCIO DE MOVEIS LTDA	36.160.222/0001-19	27/08/2021 - 15:16:19	GAVETEIRO 4 GAVETAS	própria	1	771,84	771,84	Sim
RIO GRANDE INDUSTRIA DE MOVEIS EIRELI	36.591.266/0001-01	29/08/2021 - 20:52:30	SOB MEDIDA	PROPRIA	1	771,00	771,00	Sim

LOTE 0001 - ITEM 0014 - Armário aéreo em "L" com 7 portas, puxadores perfil de alumínio e dobradiças com amortecimento, fabricado com MDF 15mm na cor cinza TX. Tamanho (1950x2000x900x350).

Fornecedor	CNPJ/CPF	Data	Modelo	Marca/ Fabricante	Quantidade	Valor Unitário	Valor Total	LC 123/2006
CENTER MOVEIS INDUSTRIA E COMERCIO DE MOVEIS LTDA	36.160.222/0001-19	27/08/2021 - 15:16:56	ARMÁRIO AEREO	própria	1	2.188,68	2.188,68	Sim
RIO GRANDE INDUSTRIA DE MOVEIS EIRELI	36.591.266/0001-01	29/08/2021 - 20:52:51	SOB MEDIDA	PROPRIA	1	2.188,00	2.188,00	Sim

LOTE 0001 - ITEM 0015 - Reforma de balcão com 6 portas e 6 gavetas, estrutura existente, tampo, laterais, portas e gavetas novas, corrediças telescópicas, dobradiças com amortecimento, fabricado no MDF 15mm na cor cinza TX. Com as seguintes dimensões PORTAS (seis) 500x590x15 / GAVETAS (seis) (FRENTE) 500X170 / TAMPO (um) 2515X0540X30 / LATERAL (duas) 540X70X30.

Fornecedor	CNPJ/CPF	Data	Modelo	Marca/ Fabricante	Quantidade	Valor Unitário	Valor Total	LC 123/2006
CENTER MOVEIS INDUSTRIA E COMERCIO DE MOVEIS LTDA	36.160.222/0001-19	27/08/2021 - 15:17:27	REFORMA DE BALÇAO	própria	1	1.087,00	1.087,00	Sim
RIO GRANDE INDUSTRIA DE MOVEIS EIRELI	36.591.266/0001-01	29/08/2021 - 20:53:06	SOB MEDIDA	PROPRIA	1	1.087,00	1.087,00	Sim

LOTE 0001 - ITEM 0016 - Pintura para os pés de mesas na cor cinza, existentes no Núcleo Educacional

Fornecedor	CNPJ/CPF	Data	Modelo	Marca/ Fabricante	Quantidade	Valor Unitário	Valor Total	LC 123/2006
CENTER MOVEIS INDUSTRIA E COMERCIO DE MOVEIS LTDA	36.160.222/0001-19	27/08/2021 - 15:17:59	PINTURA PARA PÉ DE MESA	própria	9	100,00	900,00	Sim
RIO GRANDE INDUSTRIA DE MOVEIS EIRELI	36.591.266/0001-01	29/08/2021 - 20:53:23	SOB MEDIDA	PROPRIA	9	100,00	900,00	Sim

LOTE 0002 - ITEM 0001 - Tampo de mesa com espessura de 30mm (borda dupla), fabricado em MDF 15mm na cor bege TX. Com as seguintes dimensões 540X800X30.

Fornecedor	CNPJ/CPF	Data	Modelo	Marca/ Fabricante	Quantidade	Valor Unitário	Valor Total	LC 123/2006
CENTER MOVEIS INDUSTRIA E COMERCIO DE MOVEIS LTDA	36.160.222/0001-19	27/08/2021 - 15:18:36	TAMPO PARA MESA	própria	2	29,70	59,40	Sim
RIO GRANDE INDUSTRIA DE MOVEIS EIRELI	36.591.266/0001-01	29/08/2021 - 20:54:03	SOB MEDIDA	PROPRIA	2	29,00	58,00	Sim

LOTE 0002 - ITEM 0002 - Tampo de mesa com espessura de 30mm (borda dupla), fabricado em MDF 15mm na cor bege TX. Com as seguintes dimensões 625X610X30.

Fornecedor	CNPJ/CPF	Data	Modelo	Marca/ Fabricante	Quantidade	Valor Unitário	Valor Total	LC 123/2006
CENTER MOVEIS INDUSTRIA E COMERCIO DE MOVEIS LTDA	36.160.222/0001-19	27/08/2021 - 15:19:04	TAMPO DE MESA	própria	1	24,60	24,60	Sim
RIO GRANDE INDUSTRIA DE MOVEIS EIRELI	36.591.266/0001-01	29/08/2021 - 20:54:18	SOB MEDIDA	PROPRIA	1	24,00	24,00	Sim

LOTE 0002 - ITEM 0003 - Tampo de mesa com espessura de 30mm (borda dupla), fabricado em MDF 15mm na cor bege TX. Com as seguintes dimensões 1420X610X30.

Fornecedor	CNPJ/CPF	Data	Modelo	Marca/ Fabricante	Quantidade	Valor Unitário	Valor Total	LC 123/2006
CENTER MOVEIS INDUSTRIA E COMERCIO DE MOVEIS LTDA	36.160.222/0001-19	27/08/2021 - 15:19:04	TAMPO DE MESA	própria	1	24,60	24,60	Sim
RIO GRANDE INDUSTRIA DE MOVEIS EIRELI	36.591.266/0001-01	29/08/2021 - 20:54:18	SOB MEDIDA	PROPRIA	1	24,00	24,00	Sim



Fornecedor	CNPJ/CPF	Data	Modelo	Marca/ Fabricante	Quantidade	Valor Unitário	Valor Total	LC 123/2006
CENTER MOVEIS INDUSTRIA E COMERCIO DE MOVEIS LTDA	36.160.222/0001-19	27/08/2021 - 15:19:26	TAMPO DE MESA	própria	1	52,50	52,50	Sim
RIO GRANDE INDUSTRIA DE MOVEIS EIRELI	36.591.266/0001-01	29/08/2021 - 20:54:33	SOB MEDIDA	PRÓPRIA	1	52,00	52,00	Sim

LOTE 0002 - ITEM 0004 - Tampo de mesa com espessura de 30mm (borda dupla), fabricado em MDF 15mm na cor bege TX. Com as seguintes dimensões 800X610X30.

Fornecedor	CNPJ/CPF	Data	Modelo	Marca/ Fabricante	Quantidade	Valor Unitário	Valor Total	LC 123/2006
CENTER MOVEIS INDUSTRIA E COMERCIO DE MOVEIS LTDA	36.160.222/0001-19	27/08/2021 - 15:20:17	TAMPO DE MESA	própria	1	27,40	27,40	Sim
RIO GRANDE INDUSTRIA DE MOVEIS EIRELI	36.591.266/0001-01	29/08/2021 - 20:54:50	SOB MEDIDA	PRÓPRIA	1	27,00	27,00	Sim

LOTE 0002 - ITEM 0005 - Tampo de mesa com espessura de 30mm (borda dupla), fabricado em MDF 15mm na cor bege TX. Com as seguintes dimensões 820X610X30.

Fornecedor	CNPJ/CPF	Data	Modelo	Marca/ Fabricante	Quantidade	Valor Unitário	Valor Total	LC 123/2006
CENTER MOVEIS INDUSTRIA E COMERCIO DE MOVEIS LTDA	36.160.222/0001-19	27/08/2021 - 15:20:40	TAMPO DE MESA	própria	1	27,90	27,90	Sim
RIO GRANDE INDUSTRIA DE MOVEIS EIRELI	36.591.266/0001-01	29/08/2021 - 20:55:08	SOB MEDIDA	PRÓPRIA	1	27,00	27,00	Sim

LOTE 0002 - ITEM 0006 - Balcão com 2 (duas) portas, 4 (quatro) gavetas e 1 (um) espaço para CPU, corrediças telescópicas, dobradiças com amortecimento e puxador haste gala 128mm, fabricado em MDF 15mm na cor bege TX. Tamanho 1655x420x780.

Fornecedor	CNPJ/CPF	Data	Modelo	Marca/ Fabricante	Quantidade	Valor Unitário	Valor Total	LC 123/2006
CENTER MOVEIS INDUSTRIA E COMERCIO DE MOVEIS LTDA	36.160.222/0001-19	27/08/2021 - 15:21:23	BALCÃO	própria	2	1.168,44	2.336,88	Sim
RIO GRANDE INDUSTRIA DE MOVEIS EIRELI	36.591.266/0001-01	29/08/2021 - 20:55:26	SOB MEDIDA	PRÓPRIA	2	1.168,00	2.336,00	Sim

LOTE 0002 - ITEM 0007 - Mesa em "L" com tampo e pés em espessura de 30mm (duplo), fabricado com MDF 15mm na cor bege TX. Tamanho 1100x2050x500x815.

Fornecedor	CNPJ/CPF	Data	Modelo	Marca/ Fabricante	Quantidade	Valor Unitário	Valor Total	LC 123/2006
CENTER MOVEIS INDUSTRIA E COMERCIO DE MOVEIS LTDA	36.160.222/0001-19	27/08/2021 - 15:21:43	MESA EM L	própria	2	780,00	1.560,00	Sim
RIO GRANDE INDUSTRIA DE MOVEIS EIRELI	36.591.266/0001-01	29/08/2021 - 20:55:44	SOB MEDIDA	PRÓPRIA	2	780,00	1.560,00	Sim

LOTE 0002 - ITEM 0008 - Balcão com canto, 4 (quatro) portas, dobradiças com amortecimento e puxador haste gala 128mm, fabricado com MDF 15mm na cor bege TX. Tamanho 2050x780x620.

Fornecedor	CNPJ/CPF	Data	Modelo	Marca/ Fabricante	Quantidade	Valor Unitário	Valor Total	LC 123/2006
CENTER MOVEIS INDUSTRIA E COMERCIO DE MOVEIS LTDA	36.160.222/0001-19	27/08/2021 - 15:22:12	BALCÃO	própria	1	1.378,00	1.378,00	Sim
RIO GRANDE INDUSTRIA DE MOVEIS EIRELI	36.591.266/0001-01	29/08/2021 - 20:55:59	SOB MEDIDA	PRÓPRIA	1	1.378,00	1.378,00	Sim

LOTE 0003 - ITEM 0001 - Armário com 8 (oito) portas, puxador haste gala 128mm, dobradiças com amortecimento e 4 (quatro) portas com chave, fabricado em MDF 15mm na cor cinza TX. Tamanho 1600x2000x400.

Comissão de Licitação
Município de Porto União - SC
194
123/2006

Fornecedor	CNPJ/CPF	Data	Modelo	Marca/ Fabricante	Quantidade	Valor Unitário	Valor Total	LC
CENTER MOVEIS INDUSTRIA E COMERCIO DE MOVEIS LTDA	36.160.222/0001-19	27/08/2021 - 15:22:48	ARMÁRIO	própria	9	2.200,00	19.800,00	Sim
RIO GRANDE INDUSTRIA DE MOVEIS EIRELI	36.591.266/0001-01	29/08/2021 - 20:56:28	SOB MEDIDA	PROPRIA	9	2.200,00	19.800,00	Sim

LOTE 0004 - ITEM 0001 - Armário com 24 (vinte e quatro) portas, puxador haste gala 128mm e dobradiças com amortecedor, fabricado em MDF 15mm na cor cinza TX. Tamanho 5720x2860x600.

Fornecedor	CNPJ/CPF	Data	Modelo	Marca/ Fabricante	Quantidade	Valor Unitário	Valor Total	LC
CENTER MOVEIS INDUSTRIA E COMERCIO DE MOVEIS LTDA	36.160.222/0001-19	27/08/2021 - 15:23:40	ARMÁRIO	própria	1	9.811,95	9.811,95	Sim
RIO GRANDE INDUSTRIA DE MOVEIS EIRELI	36.591.266/0001-01	29/08/2021 - 20:56:52	SOB MEDIDA	PROPRIA	1	9.811,00	9.811,00	Sim

LOTE 0005 - ITEM 0001 - Armários aéreos com puxador haste gala 128mm, dobradiças com amortecedor, fabricado em MDF 15mm na cor argila chess. Descrição: Armário aéreo com 10 portas, dimensões: 5140x1200x500.

Fornecedor	CNPJ/CPF	Data	Modelo	Marca/ Fabricante	Quantidade	Valor Unitário	Valor Total	LC
CENTER MOVEIS INDUSTRIA E COMERCIO DE MOVEIS LTDA	36.160.222/0001-19	27/08/2021 - 15:24:29	ARMÁRIO AEREO	própria	1	3.896,56	3.896,56	Sim
RIO GRANDE INDUSTRIA DE MOVEIS EIRELI	36.591.266/0001-01	29/08/2021 - 20:58:04	SOB MEDIDA	PROPRIA	1	3.896,00	3.896,00	Sim

LOTE 0005 - ITEM 0002 - Armários aéreos com puxador haste gala 128mm, dobradiças com amortecedor, fabricado em MDF 15mm na cor argila chess. Descrição: Armário aéreo com 8 portas, dimensões: 3200x1290x500.

Fornecedor	CNPJ/CPF	Data	Modelo	Marca/ Fabricante	Quantidade	Valor Unitário	Valor Total	LC
CENTER MOVEIS INDUSTRIA E COMERCIO DE MOVEIS LTDA	36.160.222/0001-19	27/08/2021 - 15:26:05	ARMÁRIO AEREO	própria	1	2.856,32	2.856,32	Sim
RIO GRANDE INDUSTRIA DE MOVEIS EIRELI	36.591.266/0001-01	29/08/2021 - 20:58:26	SOB MEDIDA	PROPRIA	1	2.856,00	2.856,00	Sim

LOTE 0005 - ITEM 0003 - Balcão com gavetas, puxador haste gala 128mm e corrediças telescópicas, fabricado em MDF 15mm na cor argila chess. Descrição: Balcão gaveteiro com 7 gavetas, dimensões: 500x1420x500.

Fornecedor	CNPJ/CPF	Data	Modelo	Marca/ Fabricante	Quantidade	Valor Unitário	Valor Total	LC
CENTER MOVEIS INDUSTRIA E COMERCIO DE MOVEIS LTDA	36.160.222/0001-19	27/08/2021 - 15:26:41	BALCÃO	própria	1	1.258,00	1.258,00	Sim
RIO GRANDE INDUSTRIA DE MOVEIS EIRELI	36.591.266/0001-01	29/08/2021 - 20:58:43	SOB MEDIDA	PROPRIA	1	1.258,00	1.258,00	Sim

LOTE 0005 - ITEM 0004 - Balcão com gavetas, puxador haste gala 128mm e corrediças telescópicas, fabricado em MDF 15mm na cor argila chess. Descrição: Balcão gaveteiro com 4 gavetas, dimensões: 844x750x520.

Fornecedor	CNPJ/CPF	Data	Modelo	Marca/ Fabricante	Quantidade	Valor Unitário	Valor Total	LC
CENTER MOVEIS INDUSTRIA E COMERCIO DE MOVEIS LTDA	36.160.222/0001-19	27/08/2021 - 15:28:16	BALCÃO	própria	1	914,80	914,80	Sim
RIO GRANDE INDUSTRIA DE MOVEIS EIRELI	36.591.266/0001-01	29/08/2021 - 20:59:01	SOB MEDIDA	PROPRIA	1	914,00	914,00	Sim

LOTE 0005 - ITEM 0005 - Balcão com 5 (cinco) portas, puxador haste gala 128mm e dobradiças com amortecedor, fabricado em MDF 15mm na cor argila chess. Tamanho 2530x700x550.

Fornecedor	CNPJ/CPF	Data	Modelo	Marca/ Fabricante	Quantidade	Valor Unitário	Valor Total	LC
CENTER MOVEIS INDUSTRIA E COMERCIO DE MOVEIS LTDA	36.160.222/0001-19	27/08/2021 - 15:28:16	BALCÃO	própria	1	914,80	914,80	Sim
RIO GRANDE INDUSTRIA DE MOVEIS EIRELI	36.591.266/0001-01	29/08/2021 - 20:59:01	SOB MEDIDA	PROPRIA	1	914,00	914,00	Sim



Handwritten signature

Handwritten signature

CENTER MOVEIS INDUSTRIA E COMERCIO DE MOVEIS LTDA	36.160.222/0001-19	27/08/2021 - 15:28:41	BALCÃO	própria	1	1.268,36	1.268,36	Sim
RIO GRANDE INDUSTRIA DE MOVEIS EIRELI	36.591.266/0001-01	29/08/2021 - 20:59:48	SOB MEDIDA	PRÓPRIA	1	1.268,00	1.268,00	Sim

LOTE 0005 - ITEM 0006 - Portas e prateleiras para armários existentes em alvenaria, dobradiças com amortecedor e puxador haste gala 128mm, fabricado em MDF 15mm na cor argila chess, sendo 8 (oito) prateleiras e 9 (nove) molduras com portas. Descrição: Prateleira, dimensões: 831x514x15.

Fornecedor	CNPJ/CPF	Data	Modelo	Marca/ Fabricante	Quantidade	Valor Unitário	Valor Total	LC 123/2006
CENTER MOVEIS INDUSTRIA E COMERCIO DE MOVEIS LTDA	36.160.222/0001-19	27/08/2021 - 15:29:24	PORTAS E PRATELEIRAS	própria	1	55,44	55,44	Sim
RIO GRANDE INDUSTRIA DE MOVEIS EIRELI	36.591.266/0001-01	29/08/2021 - 21:00:10	SOB MEDIDA	PRÓPRIA	1	55,00	55,00	Sim

LOTE 0005 - ITEM 0007 - Portas e prateleiras para armários existentes em alvenaria, dobradiças com amortecedor e puxador haste gala 128mm, fabricado em MDF 15mm na cor argila chess, sendo 8 (oito) prateleiras e 9 (nove) molduras com portas. Descrição: Moldura com 2 portas, dimensões: 843x779x100.

Fornecedor	CNPJ/CPF	Data	Modelo	Marca/ Fabricante	Quantidade	Valor Unitário	Valor Total	LC 123/2006
CENTER MOVEIS INDUSTRIA E COMERCIO DE MOVEIS LTDA	36.160.222/0001-19	27/08/2021 - 15:29:49	PORTAS E PRATELEIRAS	própria	1	296,00	296,00	Sim
RIO GRANDE INDUSTRIA DE MOVEIS EIRELI	36.591.266/0001-01	29/08/2021 - 21:00:32	SOB MEDIDA	PRÓPRIA	1	296,00	296,00	Sim

LOTE 0005 - ITEM 0008 - Portas e prateleiras para armários existentes em alvenaria, dobradiças com amortecedor e puxador haste gala 128mm, fabricado em MDF 15mm na cor argila chess, sendo 8 (oito) prateleiras e 9 (nove) molduras com portas. Descrição: Prateleira, dimensões: 841x514x15.

Fornecedor	CNPJ/CPF	Data	Modelo	Marca/ Fabricante	Quantidade	Valor Unitário	Valor Total	LC 123/2006
CENTER MOVEIS INDUSTRIA E COMERCIO DE MOVEIS LTDA	36.160.222/0001-19	27/08/2021 - 15:30:17	PORTAS E PRATELEIRAS	própria	1	58,08	58,08	Sim
RIO GRANDE INDUSTRIA DE MOVEIS EIRELI	36.591.266/0001-01	29/08/2021 - 21:00:50	SOB MEDIDA	PRÓPRIA	1	58,00	58,00	Sim

LOTE 0005 - ITEM 0009 - Portas e prateleiras para armários existentes em alvenaria, dobradiças com amortecedor e puxador haste gala 128mm, fabricado em MDF 15mm na cor argila chess, sendo 8 (oito) prateleiras e 9 (nove) molduras com portas. Descrição: Moldura com 2 portas, dimensões: 871x779x100.

Fornecedor	CNPJ/CPF	Data	Modelo	Marca/ Fabricante	Quantidade	Valor Unitário	Valor Total	LC 123/2006
CENTER MOVEIS INDUSTRIA E COMERCIO DE MOVEIS LTDA	36.160.222/0001-19	27/08/2021 - 15:30:42	PORTAS E PRATELEIRAS	própria	1	301,52	301,52	Sim
RIO GRANDE INDUSTRIA DE MOVEIS EIRELI	36.591.266/0001-01	29/08/2021 - 21:01:11	SOB MEDIDA	PRÓPRIA	1	301,00	301,00	Sim

LOTE 0005 - ITEM 0010 - Portas e prateleiras para armários existentes em alvenaria, dobradiças com amortecedor e puxador haste gala 128mm, fabricado em MDF 15mm na cor argila chess, sendo 8 (oito) prateleiras e 9 (nove) molduras com portas. Descrição: Prateleira, dimensões: 850x514x15.

Fornecedor	CNPJ/CPF	Data	Modelo	Marca/ Fabricante	Quantidade	Valor Unitário	Valor Total	LC 123/2006
CENTER MOVEIS INDUSTRIA E COMERCIO DE MOVEIS LTDA	36.160.222/0001-19	27/08/2021 - 15:31:04	PORTAS E PRATELEIRAS	própria	1	58,08	58,08	Sim
RIO GRANDE INDUSTRIA DE MOVEIS EIRELI	36.591.266/0001-01	29/08/2021 - 21:01:27	SOB MEDIDA	PRÓPRIA	1	58,00	58,00	Sim

LOTE 0005 - ITEM 0011 - Portas e prateleiras para armários existentes em alvenaria, dobradiças com amortecedor e puxador



haste gala 128mm, fabricado em MDF 15mm na cor argila chess, sendo 8 (oito) prateleiras e 9 (nove) molduras com portas.
Descrição: Moldura com 2 portas, dimensões: 880x779x100.

Fornecedor	CNPJ/CPF	Data	Modelo	Marca/ Fabricante	Quantidade	Valor Unitário	Valor Total	LC 123/2006
CENTER MOVEIS INDUSTRIA E COMERCIO DE MOVEIS LTDA	36.160.222/0001-19	27/08/2021 - 15:31:27	PORTAS E PRATELEIRAS	própria	1	302,48	302,48	Sim
RIO GRANDE INDUSTRIA DE MOVEIS EIRELI	36.591.266/0001-01	29/08/2021 - 21:01:45	SOB MEDIDA	PROPRIA	1	302,00	302,00	Sim

LOTE 0005 - ITEM 0012 - Portas e prateleiras para armários existentes em alvenaria, dobradiças com amortecedor e puxador haste gala 128mm, fabricado em MDF 15mm na cor argila chess, sendo 8 (oito) prateleiras e 9 (nove) molduras com portas.
Descrição: Prateleira, dimensões: 1540x415x15.

Fornecedor	CNPJ/CPF	Data	Modelo	Marca/ Fabricante	Quantidade	Valor Unitário	Valor Total	LC 123/2006
CENTER MOVEIS INDUSTRIA E COMERCIO DE MOVEIS LTDA	36.160.222/0001-19	27/08/2021 - 15:31:55	PORTAS E PRATELEIRAS	própria	1	105,60	105,60	Sim
RIO GRANDE INDUSTRIA DE MOVEIS EIRELI	36.591.266/0001-01	29/08/2021 - 21:02:02	SOB MEDIDA	PROPRIA	1	105,00	105,00	Sim

LOTE 0005 - ITEM 0013 - Portas e prateleiras para armários existentes em alvenaria, dobradiças com amortecedor e puxador haste gala 128mm, fabricado em MDF 15mm na cor argila chess, sendo 8 (oito) prateleiras e 9 (nove) molduras com portas.
Descrição: Moldura com 2 portas, dimensões: 882x780x100.

Fornecedor	CNPJ/CPF	Data	Modelo	Marca/ Fabricante	Quantidade	Valor Unitário	Valor Total	LC 123/2006
CENTER MOVEIS INDUSTRIA E COMERCIO DE MOVEIS LTDA	36.160.222/0001-19	27/08/2021 - 15:32:20	PORTAS E PRATELEIRAS	própria	1	302,48	302,48	Sim
RIO GRANDE INDUSTRIA DE MOVEIS EIRELI	36.591.266/0001-01	29/08/2021 - 21:02:19	SOB MEDIDA	PROPRIA	1	302,00	302,00	Sim

LOTE 0005 - ITEM 0014 - Portas e prateleiras para armários existentes em alvenaria, dobradiças com amortecedor e puxador haste gala 128mm, fabricado em MDF 15mm na cor argila chess, sendo 8 (oito) prateleiras e 9 (nove) molduras com portas.
Descrição: Prateleira, dimensões: 1390x514x15.

Fornecedor	CNPJ/CPF	Data	Modelo	Marca/ Fabricante	Quantidade	Valor Unitário	Valor Total	LC 123/2006
CENTER MOVEIS INDUSTRIA E COMERCIO DE MOVEIS LTDA	36.160.222/0001-19	27/08/2021 - 15:32:41	PORTAS E PRATELEIRAS	própria	1	95,04	95,04	Sim
RIO GRANDE INDUSTRIA DE MOVEIS EIRELI	36.591.266/0001-01	29/08/2021 - 21:02:36	SOB MEDIDA	PROPRIA	1	95,00	95,00	Sim

LOTE 0005 - ITEM 0015 - Portas e prateleiras para armários existentes em alvenaria, dobradiças com amortecedor e puxador haste gala 128mm, fabricado em MDF 15mm na cor argila chess, sendo 8 (oito) prateleiras e 9 (nove) molduras com portas.
Descrição: Moldura com 2 portas, dimensões: 1080x514x100.

Fornecedor	CNPJ/CPF	Data	Modelo	Marca/ Fabricante	Quantidade	Valor Unitário	Valor Total	LC 123/2006
CENTER MOVEIS INDUSTRIA E COMERCIO DE MOVEIS LTDA	36.160.222/0001-19	27/08/2021 - 15:33:21	PORTAS E PRATELEIRAS	própria	1	320,48	320,48	Sim
RIO GRANDE INDUSTRIA DE MOVEIS EIRELI	36.591.266/0001-01	29/08/2021 - 21:02:52	SOB MEDIDA	PROPRIA	1	320,00	320,00	Sim

LOTE 0005 - ITEM 0016 - Portas e prateleiras para armários existentes em alvenaria, dobradiças com amortecedor e puxador haste gala 128mm, fabricado em MDF 15mm na cor argila chess, sendo 8 (oito) prateleiras e 9 (nove) molduras com portas.
Descrição: Prateleira, dimensões: 998x514x15.

Fornecedor	CNPJ/CPF	Data	Modelo	Marca/ Fabricante	Quantidade	Valor Unitário	Valor Total	LC 123/2006
CENTER MOVEIS INDUSTRIA E COMERCIO DE MOVEIS LTDA	36.160.222/0001-19	27/08/2021 - 15:34:11	PORTAS E PRATELEIRAS	própria	1	68,64	68,64	Sim



RIO GRANDE INDUSTRIA DE MOVEIS EIRELI	36.591.266/0001-01	29/08/2021 - 21:03:09	SOB MEDIDA	PROPRIA	1	68,00	68,00	Sim
---------------------------------------	--------------------	-----------------------	------------	---------	---	-------	-------	-----

LOTE 0005 - ITEM 0017 - Portas e prateleiras para armários existentes em alvenaria, dobradiças com amortecedor e puxador haste gala 128mm, fabricado em MDF 15mm na cor argila chess, sendo 8 (oito) prateleiras e 9 (nove) molduras com portas. Descrição: Moldura com 2 portas, dimensões: 1028x740x100.

Fornecedor	CNPJ/CPF	Data	Modelo	Marca/ Fabricante	Quantidade	Valor Unitário	Valor Total	LC 123/2006
CENTER MOVEIS INDUSTRIA E COMERCIO DE MOVEIS LTDA	36.160.222/0001-19	27/08/2021 - 15:34:35	PORTAS E PRATELEIRAS	própria	1	326,00	326,00	Sim
RIO GRANDE INDUSTRIA DE MOVEIS EIRELI	36.591.266/0001-01	29/08/2021 - 21:03:25	SOB MEDIDA	PROPRIA	1	326,00	326,00	Sim

LOTE 0005 - ITEM 0018 - Portas e prateleiras para armários existentes em alvenaria, dobradiças com amortecedor e puxador haste gala 128mm, fabricado em MDF 15mm na cor argila chess, sendo 8 (oito) prateleiras e 9 (nove) molduras com portas. Descrição: Prateleira, dimensões: 1487x514x15.

Fornecedor	CNPJ/CPF	Data	Modelo	Marca/ Fabricante	Quantidade	Valor Unitário	Valor Total	LC 123/2006
CENTER MOVEIS INDUSTRIA E COMERCIO DE MOVEIS LTDA	36.160.222/0001-19	27/08/2021 - 15:34:58	PORTAS E PRATELEIRAS	própria	1	101,64	101,64	Sim
RIO GRANDE INDUSTRIA DE MOVEIS EIRELI	36.591.266/0001-01	29/08/2021 - 21:03:59	SOB MEDIDA	PROPRIA	1	101,00	101,00	Sim

LOTE 0005 - ITEM 0019 - Portas e prateleiras para armários existentes em alvenaria, dobradiças com amortecedor e puxador haste gala 128mm, fabricado em MDF 15mm na cor argila chess, sendo 8 (oito) prateleiras e 9 (nove) molduras com portas. Descrição: Moldura com 2 portas, dimensões: 615x637x100.

Fornecedor	CNPJ/CPF	Data	Modelo	Marca/ Fabricante	Quantidade	Valor Unitário	Valor Total	LC 123/2006
CENTER MOVEIS INDUSTRIA E COMERCIO DE MOVEIS LTDA	36.160.222/0001-19	27/08/2021 - 15:35:21	PORTAS E PRATELEIRAS	própria	2	177,64	355,28	Sim
RIO GRANDE INDUSTRIA DE MOVEIS EIRELI	36.591.266/0001-01	29/08/2021 - 21:04:17	SOB MEDIDA	PROPRIA	2	177,00	354,00	Sim

LOTE 0005 - ITEM 0020 - Portas e prateleiras para armários existentes em alvenaria, dobradiças com amortecedor e puxador haste gala 128mm, fabricado em MDF 15mm na cor argila chess, sendo 8 (oito) prateleiras e 9 (nove) molduras com portas. Descrição: Prateleira, dimensões: 827x514x15.

Fornecedor	CNPJ/CPF	Data	Modelo	Marca/ Fabricante	Quantidade	Valor Unitário	Valor Total	LC 123/2006
CENTER MOVEIS INDUSTRIA E COMERCIO DE MOVEIS LTDA	36.160.222/0001-19	27/08/2021 - 15:35:40	PORTAS E PRATELEIRAS	própria	1	56,76	56,76	Sim
RIO GRANDE INDUSTRIA DE MOVEIS EIRELI	36.591.266/0001-01	29/08/2021 - 21:04:32	SOB MEDIDA	PROPRIA	1	56,00	56,00	Sim

LOTE 0005 - ITEM 0021 - Portas e prateleiras para armários existentes em alvenaria, dobradiças com amortecedor e puxador haste gala 128mm, fabricado em MDF 15mm na cor argila chess, sendo 8 (oito) prateleiras e 9 (nove) molduras com portas. Descrição: Moldura com 2 portas, dimensões: 857x743x100.

Fornecedor	CNPJ/CPF	Data	Modelo	Marca/ Fabricante	Quantidade	Valor Unitário	Valor Total	LC 123/2006
CENTER MOVEIS INDUSTRIA E COMERCIO DE MOVEIS LTDA	36.160.222/0001-19	27/08/2021 - 15:36:05	PORTAS E PRATELEIRAS	própria	1	292,40	292,40	Sim
RIO GRANDE INDUSTRIA DE MOVEIS EIRELI	36.591.266/0001-01	29/08/2021 - 21:04:45	SOB MEDIDA	PROPRIA	1	292,00	292,00	Sim

LOTE 0006 - ITEM 0001 - Armários com portas, puxador haste gala 128mm e dobradiças com amortecimento, fabricado em MDF 15mm na cor cinza TX. Descrição: Armário 12 portas, dimensões: 4850x1100x550.

Fornecedor	CNPJ/CPF	Data	Modelo	Marca/ Fabricante	Quantidade	Valor Unitário	Valor Total	LC 123/2006
------------	----------	------	--------	-------------------	------------	----------------	-------------	-------------



CENTER MOVEIS INDUSTRIA E COMERCIO DE MOVEIS LTDA	36.160.222/0001-19	27/08/2021 - 15:36:40	ARMÁRIO	própria	1	3.472,08	3.472,08	Sim
RIO GRANDE INDUSTRIA DE MOVEIS EIRELI	36.591.266/0001-01	29/08/2021 - 21:05:17	SOB MEDIDA	PROPRIA	1	3.472,00	3.472,00	Sim

LOTE 0006 - ITEM 0002 - Armários com portas, puxador haste gala 128mm e dobradiças com amortecimento, fabricado em MDF 15mm na cor cinza TX. Descrição: Armário 2 portas, dimensões: 800x1900x400.

Fornecedor	CNPJ/CPF	Data	Modelo	Marca/ Fabricante	Quantidade	Valor Unitário	Valor Total	LC 123/2006
CENTER MOVEIS INDUSTRIA E COMERCIO DE MOVEIS LTDA	36.160.222/0001-19	27/08/2021 - 15:37:16	ARMÁRIO	própria	1	1.007,12	1.007,12	Sim
RIO GRANDE INDUSTRIA DE MOVEIS EIRELI	36.591.266/0001-01	29/08/2021 - 21:05:32	SOB MEDIDA	PROPRIA	1	1.007,00	1.007,00	Sim

LOTE 0006 - ITEM 0003 - Mesa em "L" com tampo e pés em espessura de 30mm (borda dupla), gaveteiro de 4 (quatro) gavetas com corredeira telescópica e puxador haste gala 128mm, fabricado em MDF 15mm na cor cinza TX. Tamanho 110x2000x800x540.

Fornecedor	CNPJ/CPF	Data	Modelo	Marca/ Fabricante	Quantidade	Valor Unitário	Valor Total	LC 123/2006
CENTER MOVEIS INDUSTRIA E COMERCIO DE MOVEIS LTDA	36.160.222/0001-19	27/08/2021 - 15:37:47	MESA EM L	própria	2	1.523,52	3.047,04	Sim
RIO GRANDE INDUSTRIA DE MOVEIS EIRELI	36.591.266/0001-01	29/08/2021 - 21:05:47	SOB MEDIDA	PROPRIA	2	1.523,00	3.046,00	Sim

LOTE 0006 - ITEM 0004 - Mesa de reunião com tampo e pés em espessura de 30mm (borda dupla), fabricada em MDF 15mm na cor cinza TX. Tamanho 2000x800x1000.

Fornecedor	CNPJ/CPF	Data	Modelo	Marca/ Fabricante	Quantidade	Valor Unitário	Valor Total	LC 123/2006
CENTER MOVEIS INDUSTRIA E COMERCIO DE MOVEIS LTDA	36.160.222/0001-19	27/08/2021 - 15:38:13	MESA DE REUNIÃO	própria	1	805,20	805,20	Sim
RIO GRANDE INDUSTRIA DE MOVEIS EIRELI	36.591.266/0001-01	29/08/2021 - 21:06:01	SOB MEDIDA	PROPRIA	1	805,00	805,00	Sim

LOTE 0007 - ITEM 0001 - Tampo de mesa com borda espessura de 30mm (borda dupla), fabricado em MDF 15mm na cor cinza TX. Tamanho 1200x30x650.

Fornecedor	CNPJ/CPF	Data	Modelo	Marca/ Fabricante	Quantidade	Valor Unitário	Valor Total	LC 123/2006
CENTER MOVEIS INDUSTRIA E COMERCIO DE MOVEIS LTDA	36.160.222/0001-19	27/08/2021 - 15:38:43	TAMPO DE MESA	própria	5	136,76	683,80	Sim
RIO GRANDE INDUSTRIA DE MOVEIS EIRELI	36.591.266/0001-01	29/08/2021 - 21:06:25	SOB MEDIDA	PROPRIA	5	136,00	680,00	Sim

LOTE 0007 - ITEM 0002 - Estante para livros com prateleiras, fabricado em MDF 15mm na cor cinza TX. Tamanho 1900x2150x300.

Fornecedor	CNPJ/CPF	Data	Modelo	Marca/ Fabricante	Quantidade	Valor Unitário	Valor Total	LC 123/2006
CENTER MOVEIS INDUSTRIA E COMERCIO DE MOVEIS LTDA	36.160.222/0001-19	27/08/2021 - 15:39:17	ESTANTE DE LIVROS	própria	1	1.398,12	1.398,12	Sim
RIO GRANDE INDUSTRIA DE MOVEIS EIRELI	36.591.266/0001-01	29/08/2021 - 21:06:40	SOB MEDIDA	PROPRIA	1	1.398,00	1.398,00	Sim

LOTE 0007 - ITEM 0003 - Reforma dos pés existentes, pintura na cor cinza.

Fornecedor	CNPJ/CPF	Data	Modelo	Marca/ Fabricante	Quantidade	Valor Unitário	Valor Total	LC 123/2006
------------	----------	------	--------	-------------------	------------	----------------	-------------	-------------



CENTER MOVEIS INDUSTRIA E COMERCIO DE MOVEIS LTDA	36.160.222/0001-19	27/08/2021 - 15:39:42	REFORMA DE PÉS	própria	5	100,00	500,00	Sim
RIO GRANDE INDUSTRIA DE MOVEIS EIRELI	36.591.266/0001-01	29/08/2021 - 21:06:56	SOB MEDIDA	PRÓPRIA	5	100,00	500,00	Sim

LOTE 0008 - ITEM 0001 - Estrutura com 4 (quatro) prateleiras, fabricado em MDF 15mm na cor argila chess. Dimensões: 1750x1900x400.

Fornecedor	CNPJ/CPF	Data	Modelo	Marca/ Fabricante	Quantidade	Valor Unitário	Valor Total	LC
CENTER MOVEIS INDUSTRIA E COMERCIO DE MOVEIS LTDA	36.160.222/0001-19	27/08/2021 - 15:40:16	ESTRUTURA COM 4 PRATELEIRAS	própria	1	702,24	702,24	Sim
RIO GRANDE INDUSTRIA DE MOVEIS EIRELI	36.591.266/0001-01	29/08/2021 - 21:07:23	SOB MEDIDA	PRÓPRIA	1	702,00	702,00	Sim

LOTE 0008 - ITEM 0002 - Estrutura com 4 (quatro) prateleiras, fabricado em MDF 15mm na cor argila chess. Dimensões: 1915X1900X600.

Fornecedor	CNPJ/CPF	Data	Modelo	Marca/ Fabricante	Quantidade	Valor Unitário	Valor Total	LC
CENTER MOVEIS INDUSTRIA E COMERCIO DE MOVEIS LTDA	36.160.222/0001-19	27/08/2021 - 15:40:42	ESTRUTURA COM 4 PRATELEIRAS	própria	1	921,36	921,36	Sim
RIO GRANDE INDUSTRIA DE MOVEIS EIRELI	36.591.266/0001-01	29/08/2021 - 21:07:42	SOB MEDIDA	PRÓPRIA	1	921,00	921,00	Sim

LOTE 0008 - ITEM 0003 - Estrutura com 4 (quatro) prateleiras, fabricado em MDF 15mm na cor argila chess. Dimensões: 1750X1900X600.

Fornecedor	CNPJ/CPF	Data	Modelo	Marca/ Fabricante	Quantidade	Valor Unitário	Valor Total	LC
CENTER MOVEIS INDUSTRIA E COMERCIO DE MOVEIS LTDA	36.160.222/0001-19	27/08/2021 - 15:41:09	ESTRUTURA COM 4 PRATELEIRAS	própria	1	947,76	947,76	Sim
RIO GRANDE INDUSTRIA DE MOVEIS EIRELI	36.591.266/0001-01	29/08/2021 - 21:07:55	SOB MEDIDA	PRÓPRIA	1	947,00	947,00	Sim

LOTE 0009 - ITEM 0001 - Bancos fabricados em madeira pinus, envernizados. Tamanho 3000x450x250.

Fornecedor	CNPJ/CPF	Data	Modelo	Marca/ Fabricante	Quantidade	Valor Unitário	Valor Total	LC
CENTER MOVEIS INDUSTRIA E COMERCIO DE MOVEIS LTDA	36.160.222/0001-19	27/08/2021 - 15:41:38	BANCOS	própria	12	350,00	4.200,00	Sim

Validade das Propostas

Fornecedor	CPF/CNPJ	Validade (conforme edital)
RIO GRANDE INDUSTRIA DE MOVEIS EIRELI	36.591.266/0001-01	60 dias
CENTER MOVEIS INDUSTRIA E COMERCIO DE MOVEIS LTDA	36.160.222/0001-19	60 dias

Lances Enviados

LOTE 0001 - ITEM 0001 - Tampo de mesa com espessura de 30mm (borda dupla) fabricado em MDF 15mm na cor cinza TX. Tamanho (2730x30x740).

Data	Valor	CNPJ	Situação
27/08/2021 - 15:08:46	378,84 (proposta)	36.160.222/0001-19 - CENTER MOVEIS INDUSTRIA E COMERCIO DE MOVEIS LTDA	Válido
29/08/2021 - 20:48:50	378,00 (proposta)	36.591.266/0001-01 - RIO GRANDE INDUSTRIA DE MOVEIS EIRELI	Válido
30/08/2021 - 08:40:10	375,00	36.591.266/0001-01 - RIO GRANDE INDUSTRIA DE MOVEIS EIRELI	Válido



30/08/2021 - 08:43:24	371,00	36.591.266/0001-01 - RIO GRANDE INDUSTRIA DE MOVEIS EIRELI	Válido
30/08/2021 - 09:13:30	369,00	36.591.266/0001-01 - RIO GRANDE INDUSTRIA DE MOVEIS EIRELI	Válido
30/08/2021 - 09:19:28	350,00	36.591.266/0001-01 - RIO GRANDE INDUSTRIA DE MOVEIS EIRELI	Válido
30/08/2021 - 09:19:58	348,00	36.591.266/0001-01 - RIO GRANDE INDUSTRIA DE MOVEIS EIRELI	Válido
30/08/2021 - 09:20:35	346,00	36.591.266/0001-01 - RIO GRANDE INDUSTRIA DE MOVEIS EIRELI	Válido
30/08/2021 - 09:24:22	344,00	36.160.222/0001-19 - CENTER MOVEIS INDUSTRIA E COMERCIO DE MOVEIS LTDA	Válido
30/08/2021 - 09:25:22	305,00	36.591.266/0001-01 - RIO GRANDE INDUSTRIA DE MOVEIS EIRELI	Válido
30/08/2021 - 09:26:15	303,00	36.160.222/0001-19 - CENTER MOVEIS INDUSTRIA E COMERCIO DE MOVEIS LTDA	Válido
30/08/2021 - 09:26:43	301,00	36.591.266/0001-01 - RIO GRANDE INDUSTRIA DE MOVEIS EIRELI	Válido
30/08/2021 - 09:27:58	275,00	36.591.266/0001-01 - RIO GRANDE INDUSTRIA DE MOVEIS EIRELI	Válido
30/08/2021 - 09:28:27	272,00	36.591.266/0001-01 - RIO GRANDE INDUSTRIA DE MOVEIS EIRELI	Válido
30/08/2021 - 09:32:47	270,00	36.591.266/0001-01 - RIO GRANDE INDUSTRIA DE MOVEIS EIRELI	Válido
30/08/2021 - 09:55:45	268,00	36.591.266/0001-01 - RIO GRANDE INDUSTRIA DE MOVEIS EIRELI	Válido
30/08/2021 - 10:11:50	266,00	36.591.266/0001-01 - RIO GRANDE INDUSTRIA DE MOVEIS EIRELI	Válido

LOTE 0001 - ITEM 0002 - Tampo de mesa com espessura de 30mm (borda dupla) fabricado em MDF 15mm na cor cinza TX. Tamanho (2500x30x740).

Data	Valor	CNPJ	Situação
27/08/2021 - 15:10:40	294,36 (proposta)	36.160.222/0001-19 - CENTER MOVEIS INDUSTRIA E COMERCIO DE MOVEIS LTDA	Válido
29/08/2021 - 20:49:05	294,00 (proposta)	36.591.266/0001-01 - RIO GRANDE INDUSTRIA DE MOVEIS EIRELI	Válido
30/08/2021 - 08:45:24	290,00	36.591.266/0001-01 - RIO GRANDE INDUSTRIA DE MOVEIS EIRELI	Válido
30/08/2021 - 08:49:43	288,00	36.591.266/0001-01 - RIO GRANDE INDUSTRIA DE MOVEIS EIRELI	Válido
30/08/2021 - 08:51:22	286,00	36.591.266/0001-01 - RIO GRANDE INDUSTRIA DE MOVEIS EIRELI	Válido
30/08/2021 - 08:52:46	284,00	36.591.266/0001-01 - RIO GRANDE INDUSTRIA DE MOVEIS EIRELI	Válido
30/08/2021 - 08:54:00	282,00	36.591.266/0001-01 - RIO GRANDE INDUSTRIA DE MOVEIS EIRELI	Válido
30/08/2021 - 08:55:34	280,00	36.591.266/0001-01 - RIO GRANDE INDUSTRIA DE MOVEIS EIRELI	Válido
30/08/2021 - 08:56:43	278,00	36.591.266/0001-01 - RIO GRANDE INDUSTRIA DE MOVEIS EIRELI	Válido
30/08/2021 - 08:58:20	276,00	36.591.266/0001-01 - RIO GRANDE INDUSTRIA DE MOVEIS EIRELI	Válido
30/08/2021 - 08:59:40	274,00	36.591.266/0001-01 - RIO GRANDE INDUSTRIA DE MOVEIS EIRELI	Válido
30/08/2021 - 09:01:14	272,00	36.591.266/0001-01 - RIO GRANDE INDUSTRIA DE MOVEIS EIRELI	Válido
30/08/2021 - 09:02:08	270,00	36.591.266/0001-01 - RIO GRANDE INDUSTRIA DE MOVEIS EIRELI	Válido
30/08/2021 - 09:03:44	268,00	36.591.266/0001-01 - RIO GRANDE INDUSTRIA DE MOVEIS EIRELI	Válido
30/08/2021 - 09:04:35	266,00	36.591.266/0001-01 - RIO GRANDE INDUSTRIA DE MOVEIS EIRELI	Válido
30/08/2021 - 09:06:00	264,00	36.591.266/0001-01 - RIO GRANDE INDUSTRIA DE MOVEIS EIRELI	Válido
30/08/2021 - 09:06:46	262,00	36.591.266/0001-01 - RIO GRANDE INDUSTRIA DE MOVEIS EIRELI	Válido
30/08/2021 - 09:08:19	260,00	36.591.266/0001-01 - RIO GRANDE INDUSTRIA DE MOVEIS EIRELI	Válido
30/08/2021 - 09:08:55	258,00	36.591.266/0001-01 - RIO GRANDE INDUSTRIA DE MOVEIS EIRELI	Válido

30/08/2021 - 09:09:36	256,00	36.591.266/0001-01 - RIO GRANDE INDUSTRIA DE MOVEIS EIRELI	Válido
30/08/2021 - 09:10:37	254,00	36.591.266/0001-01 - RIO GRANDE INDUSTRIA DE MOVEIS EIRELI	Válido
30/08/2021 - 09:11:49	252,00	36.591.266/0001-01 - RIO GRANDE INDUSTRIA DE MOVEIS EIRELI	Válido
30/08/2021 - 09:16:33	250,00	36.591.266/0001-01 - RIO GRANDE INDUSTRIA DE MOVEIS EIRELI	Válido
30/08/2021 - 09:17:32	248,00	36.591.266/0001-01 - RIO GRANDE INDUSTRIA DE MOVEIS EIRELI	Válido
30/08/2021 - 09:22:02	246,00	36.591.266/0001-01 - RIO GRANDE INDUSTRIA DE MOVEIS EIRELI	Válido
30/08/2021 - 09:23:32	244,00	36.591.266/0001-01 - RIO GRANDE INDUSTRIA DE MOVEIS EIRELI	Válido
30/08/2021 - 09:28:47	230,00	36.591.266/0001-01 - RIO GRANDE INDUSTRIA DE MOVEIS EIRELI	Válido
30/08/2021 - 09:31:41	223,00	36.591.266/0001-01 - RIO GRANDE INDUSTRIA DE MOVEIS EIRELI	Válido
30/08/2021 - 09:35:09	217,00	36.591.266/0001-01 - RIO GRANDE INDUSTRIA DE MOVEIS EIRELI	Válido
30/08/2021 - 09:36:18	210,00	36.591.266/0001-01 - RIO GRANDE INDUSTRIA DE MOVEIS EIRELI	Válido
30/08/2021 - 09:37:26	208,00	36.591.266/0001-01 - RIO GRANDE INDUSTRIA DE MOVEIS EIRELI	Válido
30/08/2021 - 09:38:41	206,00	36.591.266/0001-01 - RIO GRANDE INDUSTRIA DE MOVEIS EIRELI	Válido
30/08/2021 - 09:40:04	203,00	36.591.266/0001-01 - RIO GRANDE INDUSTRIA DE MOVEIS EIRELI	Válido
30/08/2021 - 09:40:54	201,00	36.591.266/0001-01 - RIO GRANDE INDUSTRIA DE MOVEIS EIRELI	Válido
30/08/2021 - 09:42:21	199,00	36.591.266/0001-01 - RIO GRANDE INDUSTRIA DE MOVEIS EIRELI	Válido
30/08/2021 - 09:43:37	197,00	36.591.266/0001-01 - RIO GRANDE INDUSTRIA DE MOVEIS EIRELI	Válido
30/08/2021 - 09:46:35	195,00	36.591.266/0001-01 - RIO GRANDE INDUSTRIA DE MOVEIS EIRELI	Válido
30/08/2021 - 09:49:23	193,00	36.591.266/0001-01 - RIO GRANDE INDUSTRIA DE MOVEIS EIRELI	Válido
30/08/2021 - 09:50:06	191,00	36.591.266/0001-01 - RIO GRANDE INDUSTRIA DE MOVEIS EIRELI	Válido
30/08/2021 - 09:54:00	189,00	36.591.266/0001-01 - RIO GRANDE INDUSTRIA DE MOVEIS EIRELI	Válido
30/08/2021 - 09:58:05	185,00	36.591.266/0001-01 - RIO GRANDE INDUSTRIA DE MOVEIS EIRELI	Válido
30/08/2021 - 09:59:05	183,00	36.591.266/0001-01 - RIO GRANDE INDUSTRIA DE MOVEIS EIRELI	Válido
30/08/2021 - 10:00:05	181,00	36.591.266/0001-01 - RIO GRANDE INDUSTRIA DE MOVEIS EIRELI	Válido
30/08/2021 - 10:05:37	179,00	36.591.266/0001-01 - RIO GRANDE INDUSTRIA DE MOVEIS EIRELI	Válido
30/08/2021 - 10:07:25	177,00	36.591.266/0001-01 - RIO GRANDE INDUSTRIA DE MOVEIS EIRELI	Válido
30/08/2021 - 10:09:03	175,00	36.591.266/0001-01 - RIO GRANDE INDUSTRIA DE MOVEIS EIRELI	Válido
30/08/2021 - 10:09:58	173,00	36.591.266/0001-01 - RIO GRANDE INDUSTRIA DE MOVEIS EIRELI	Válido
30/08/2021 - 10:11:30	171,00	36.591.266/0001-01 - RIO GRANDE INDUSTRIA DE MOVEIS EIRELI	Válido

LOTE 0001 - ITEM 0003 - Tampo de mesa com espessura de 30mm (borda dupla) fabricado em MDF 15mm na cor cinza TX. Tamanho (1650x30x740).

Data	Valor	CNPJ	Situação
27/08/2021 - 15:11:24	199,32 (proposta)	36.160.222/0001-19 - CENTER MOVEIS INDUSTRIA E COMERCIO DE MOVEIS LTDA	Válido
29/08/2021 - 20:49:25	199,00 (proposta)	36.591.266/0001-01 - RIO GRANDE INDUSTRIA DE MOVEIS EIRELI	Válido
30/08/2021 - 09:39:43	197,00	36.160.222/0001-19 - CENTER MOVEIS INDUSTRIA E COMERCIO DE MOVEIS LTDA	Válido
30/08/2021 - 09:44:40	195,00	36.591.266/0001-01 - RIO GRANDE INDUSTRIA DE MOVEIS EIRELI	Válido



Handwritten signatures in blue ink, including a large stylized signature and several smaller ones, located below the stamp.

30/08/2021 - 09:51:00	193,00	36.591.266/0001-01 - RIO GRANDE INDUSTRIA DE MOVEIS EIRELI	Válido
30/08/2021 - 09:52:56	191,00	36.591.266/0001-01 - RIO GRANDE INDUSTRIA DE MOVEIS EIRELI	Válido
30/08/2021 - 09:54:57	189,00	36.591.266/0001-01 - RIO GRANDE INDUSTRIA DE MOVEIS EIRELI	Válido
30/08/2021 - 10:01:24	187,00	36.591.266/0001-01 - RIO GRANDE INDUSTRIA DE MOVEIS EIRELI	Válido
30/08/2021 - 10:02:12	185,00	36.591.266/0001-01 - RIO GRANDE INDUSTRIA DE MOVEIS EIRELI	Válido
30/08/2021 - 10:04:15	181,00	36.591.266/0001-01 - RIO GRANDE INDUSTRIA DE MOVEIS EIRELI	Válido
30/08/2021 - 10:06:36	179,00	36.591.266/0001-01 - RIO GRANDE INDUSTRIA DE MOVEIS EIRELI	Válido
30/08/2021 - 10:12:43	177,00	36.591.266/0001-01 - RIO GRANDE INDUSTRIA DE MOVEIS EIRELI	Válido
30/08/2021 - 10:13:33	175,00	36.591.266/0001-01 - RIO GRANDE INDUSTRIA DE MOVEIS EIRELI	Válido
30/08/2021 - 10:14:19	173,00	36.591.266/0001-01 - RIO GRANDE INDUSTRIA DE MOVEIS EIRELI	Válido
30/08/2021 - 10:15:26	171,00	36.591.266/0001-01 - RIO GRANDE INDUSTRIA DE MOVEIS EIRELI	Válido

LOTE 0001 - ITEM 0004 - Tampo de mesa com espessura de 30mm (borda dupla) fabricado em MDF 15mm na cor cinza TX. Tamanho (1600x30x740).

Data	Valor	CNPJ	Situação
27/08/2021 - 15:11:45	194,04 (proposta)	36.160.222/0001-19 - CENTER MOVEIS INDUSTRIA E COMERCIO DE MOVEIS LTDA	Válido
29/08/2021 - 20:49:42	194,00 (proposta)	36.591.266/0001-01 - RIO GRANDE INDUSTRIA DE MOVEIS EIRELI	Válido
30/08/2021 - 09:15:48	189,00	36.591.266/0001-01 - RIO GRANDE INDUSTRIA DE MOVEIS EIRELI	Válido
30/08/2021 - 09:35:52	187,00	36.160.222/0001-19 - CENTER MOVEIS INDUSTRIA E COMERCIO DE MOVEIS LTDA	Válido
30/08/2021 - 09:47:33	185,00	36.591.266/0001-01 - RIO GRANDE INDUSTRIA DE MOVEIS EIRELI	Válido

LOTE 0001 - ITEM 0005 - Fundo para mesa fabricado com MDF 15mm, na cor cinza TX. Tamanho (600x15x1048).

Data	Valor	CNPJ	Situação
27/08/2021 - 15:12:27	83,16 (proposta)	36.160.222/0001-19 - CENTER MOVEIS INDUSTRIA E COMERCIO DE MOVEIS LTDA	Válido
29/08/2021 - 20:50:20	83,00 (proposta)	36.591.266/0001-01 - RIO GRANDE INDUSTRIA DE MOVEIS EIRELI	Válido
30/08/2021 - 08:47:51	80,00	36.591.266/0001-01 - RIO GRANDE INDUSTRIA DE MOVEIS EIRELI	Válido

LOTE 0001 - ITEM 0006 - Fundo para mesa fabricado com MDF 15mm, na cor cinza TX. Tamanho (600x15x1049).

Data	Valor	CNPJ	Situação
27/08/2021 - 15:12:53	83,16 (proposta)	36.160.222/0001-19 - CENTER MOVEIS INDUSTRIA E COMERCIO DE MOVEIS LTDA	Válido
29/08/2021 - 20:50:37	83,00 (proposta)	36.591.266/0001-01 - RIO GRANDE INDUSTRIA DE MOVEIS EIRELI	Válido
30/08/2021 - 09:41:25	81,00	36.160.222/0001-19 - CENTER MOVEIS INDUSTRIA E COMERCIO DE MOVEIS LTDA	Válido

LOTE 0001 - ITEM 0007 - Fundo para mesa fabricado com MDF 15mm, na cor cinza TX. Tamanho (600x15x1200).

Data	Valor	CNPJ	Situação
27/08/2021 - 15:13:24	95,04 (proposta)	36.160.222/0001-19 - CENTER MOVEIS INDUSTRIA E COMERCIO DE MOVEIS LTDA	Válido
29/08/2021 - 20:50:53	95,00 (proposta)	36.591.266/0001-01 - RIO GRANDE INDUSTRIA DE MOVEIS EIRELI	Válido
30/08/2021 - 09:32:15	93,00	36.160.222/0001-19 - CENTER MOVEIS INDUSTRIA E COMERCIO DE MOVEIS LTDA	Válido

Prefeitura de Porto União - SC
 FLS. 003
 Portal de Compras Públicas de Licitação

[Handwritten signatures and marks]

LOTE 0001 - ITEM 0008 - Fundo para mesa fabricado com MDF 15mm, na cor cinza TX. Tamanho (600x15x1199).

Data	Valor	CNPJ	Situação
27/08/2021 - 15:13:48	95,04 (proposta)	36.160.222/0001-19 - CENTER MOVEIS INDUSTRIA E COMERCIO DE MOVEIS LTDA	Válido
29/08/2021 - 20:51:08	95,00 (proposta)	36.591.266/0001-01 - RIO GRANDE INDUSTRIA DE MOVEIS EIRELI	Válido
30/08/2021 - 09:33:28	93,00	36.160.222/0001-19 - CENTER MOVEIS INDUSTRIA E COMERCIO DE MOVEIS LTDA	Válido

LOTE 0001 - ITEM 0009 - Fundo para mesa fabricado com MDF 15mm, na cor cinza TX. Tamanho (600x15x1198).

Data	Valor	CNPJ	Situação
27/08/2021 - 15:14:33	95,04 (proposta)	36.160.222/0001-19 - CENTER MOVEIS INDUSTRIA E COMERCIO DE MOVEIS LTDA	Válido
29/08/2021 - 20:51:28	95,00 (proposta)	36.591.266/0001-01 - RIO GRANDE INDUSTRIA DE MOVEIS EIRELI	Válido
30/08/2021 - 09:30:43	93,00	36.160.222/0001-19 - CENTER MOVEIS INDUSTRIA E COMERCIO DE MOVEIS LTDA	Válido

LOTE 0001 - ITEM 0010 - Fundo para mesa fabricado com MDF 15mm, na cor cinza TX. Tamanho (600x15x1250).

Data	Valor	CNPJ	Situação
27/08/2021 - 15:14:56	99,00 (proposta)	36.160.222/0001-19 - CENTER MOVEIS INDUSTRIA E COMERCIO DE MOVEIS LTDA	Válido
29/08/2021 - 20:51:43	99,00 (proposta)	36.591.266/0001-01 - RIO GRANDE INDUSTRIA DE MOVEIS EIRELI	Válido
30/08/2021 - 09:22:47	97,00	36.160.222/0001-19 - CENTER MOVEIS INDUSTRIA E COMERCIO DE MOVEIS LTDA	Válido

LOTE 0001 - ITEM 0011 - Fundo para mesa fabricado com MDF 15mm, na cor cinza TX. Tamanho (600x15x1298).

Data	Valor	CNPJ	Situação
27/08/2021 - 15:15:17	102,96 (proposta)	36.160.222/0001-19 - CENTER MOVEIS INDUSTRIA E COMERCIO DE MOVEIS LTDA	Válido
29/08/2021 - 20:51:57	102,00 (proposta)	36.591.266/0001-01 - RIO GRANDE INDUSTRIA DE MOVEIS EIRELI	Válido
30/08/2021 - 09:11:23	100,00	36.160.222/0001-19 - CENTER MOVEIS INDUSTRIA E COMERCIO DE MOVEIS LTDA	Válido

LOTE 0001 - ITEM 0012 - Mesa em "L" com tampo e pés em espessura de 30mm (duplo), fabricado com MDF 15mm na cor cinza TX. Tamanho (2000x1950x60x75)

Data	Valor	CNPJ	Situação
27/08/2021 - 15:15:43	1.015,08 (proposta)	36.160.222/0001-19 - CENTER MOVEIS INDUSTRIA E COMERCIO DE MOVEIS LTDA	Válido
29/08/2021 - 20:52:15	1.015,00 (proposta)	36.591.266/0001-01 - RIO GRANDE INDUSTRIA DE MOVEIS EIRELI	Válido
30/08/2021 - 08:46:40	1.012,00	36.160.222/0001-19 - CENTER MOVEIS INDUSTRIA E COMERCIO DE MOVEIS LTDA	Válido
30/08/2021 - 08:48:58	1.009,00	36.160.222/0001-19 - CENTER MOVEIS INDUSTRIA E COMERCIO DE MOVEIS LTDA	Válido
30/08/2021 - 08:57:40	1.007,00	36.160.222/0001-19 - CENTER MOVEIS INDUSTRIA E COMERCIO DE MOVEIS LTDA	Válido
30/08/2021 - 09:01:48	1.005,00	36.160.222/0001-19 - CENTER MOVEIS INDUSTRIA E COMERCIO DE MOVEIS LTDA	Válido
30/08/2021 - 09:06:21	1.003,00	36.160.222/0001-19 - CENTER MOVEIS INDUSTRIA E COMERCIO DE MOVEIS LTDA	Válido
30/08/2021 - 09:10:18	1.001,00	36.160.222/0001-19 - CENTER MOVEIS INDUSTRIA E COMERCIO DE MOVEIS LTDA	Válido



30/08/2021 - 09:16:22	999,00	36.160.222/0001-19 - CENTER MOVEIS INDUSTRIA E COMERCIO DE MOVEIS LTDA	Válido
30/08/2021 - 09:21:49	993,00	36.160.222/0001-19 - CENTER MOVEIS INDUSTRIA E COMERCIO DE MOVEIS LTDA	Válido
30/08/2021 - 09:44:19	991,00	36.160.222/0001-19 - CENTER MOVEIS INDUSTRIA E COMERCIO DE MOVEIS LTDA	Válido
30/08/2021 - 09:45:13	989,00	36.160.222/0001-19 - CENTER MOVEIS INDUSTRIA E COMERCIO DE MOVEIS LTDA	Válido
30/08/2021 - 09:45:59	986,00	36.160.222/0001-19 - CENTER MOVEIS INDUSTRIA E COMERCIO DE MOVEIS LTDA	Válido
30/08/2021 - 09:50:24	984,00	36.160.222/0001-19 - CENTER MOVEIS INDUSTRIA E COMERCIO DE MOVEIS LTDA	Válido
30/08/2021 - 09:56:10	982,00	36.160.222/0001-19 - CENTER MOVEIS INDUSTRIA E COMERCIO DE MOVEIS LTDA	Válido
30/08/2021 - 09:57:06	970,00	36.160.222/0001-19 - CENTER MOVEIS INDUSTRIA E COMERCIO DE MOVEIS LTDA	Válido
30/08/2021 - 10:00:57	968,00	36.160.222/0001-19 - CENTER MOVEIS INDUSTRIA E COMERCIO DE MOVEIS LTDA	Válido
30/08/2021 - 10:03:12	964,00	36.160.222/0001-19 - CENTER MOVEIS INDUSTRIA E COMERCIO DE MOVEIS LTDA	Válido
30/08/2021 - 10:04:48	962,00	36.160.222/0001-19 - CENTER MOVEIS INDUSTRIA E COMERCIO DE MOVEIS LTDA	Válido
30/08/2021 - 10:10:26	950,00	36.160.222/0001-19 - CENTER MOVEIS INDUSTRIA E COMERCIO DE MOVEIS LTDA	Válido
30/08/2021 - 10:14:50	940,00	36.160.222/0001-19 - CENTER MOVEIS INDUSTRIA E COMERCIO DE MOVEIS LTDA	Válido
30/08/2021 - 10:15:40	900,00	36.160.222/0001-19 - CENTER MOVEIS INDUSTRIA E COMERCIO DE MOVEIS LTDA	Válido
30/08/2021 - 10:17:36	800,00	36.591.266/0001-01 - RIO GRANDE INDUSTRIA DE MOVEIS EIRELI	Válido
30/08/2021 - 10:21:30	600,00	36.591.266/0001-01 - RIO GRANDE INDUSTRIA DE MOVEIS EIRELI	Válido

LOTE 0001 - ITEM 0013 - Gaveteiro com 4 gavetas, corrediça telescópica, puxador perfil de alumínio e uma das gavetas com chave, fabricado com MDF 15mm na cor cinza TX. Tamanho (500x650x550).

Data	Valor	CNPJ	Situação
27/08/2021 - 15:16:19	771,84 (proposta)	36.160.222/0001-19 - CENTER MOVEIS INDUSTRIA E COMERCIO DE MOVEIS LTDA	Válido
29/08/2021 - 20:52:30	771,00 (proposta)	36.591.266/0001-01 - RIO GRANDE INDUSTRIA DE MOVEIS EIRELI	Válido
30/08/2021 - 08:44:52	748,00	36.160.222/0001-19 - CENTER MOVEIS INDUSTRIA E COMERCIO DE MOVEIS LTDA	Válido
30/08/2021 - 08:52:34	746,00	36.160.222/0001-19 - CENTER MOVEIS INDUSTRIA E COMERCIO DE MOVEIS LTDA	Válido
30/08/2021 - 08:54:47	744,00	36.160.222/0001-19 - CENTER MOVEIS INDUSTRIA E COMERCIO DE MOVEIS LTDA	Válido
30/08/2021 - 09:00:06	742,00	36.160.222/0001-19 - CENTER MOVEIS INDUSTRIA E COMERCIO DE MOVEIS LTDA	Válido
30/08/2021 - 09:04:07	740,00	36.160.222/0001-19 - CENTER MOVEIS INDUSTRIA E COMERCIO DE MOVEIS LTDA	Válido
30/08/2021 - 09:07:21	738,00	36.160.222/0001-19 - CENTER MOVEIS INDUSTRIA E COMERCIO DE MOVEIS LTDA	Válido
30/08/2021 - 09:12:34	736,00	36.160.222/0001-19 - CENTER MOVEIS INDUSTRIA E COMERCIO DE MOVEIS LTDA	Válido
30/08/2021 - 09:17:01	734,00	36.160.222/0001-19 - CENTER MOVEIS INDUSTRIA E COMERCIO DE MOVEIS LTDA	Válido

Prefeitura Municipal de Porto União - SC
 Comissão de Licitação
 FLS. 205

Página 26 de 45

30/08/2021 - 09:21:21	730,00	36.160.222/0001-19 - CENTER MOVEIS INDUSTRIA E COMERCIO DE MOVEIS LTDA	Válido
30/08/2021 - 09:29:49	728,00	36.160.222/0001-19 - CENTER MOVEIS INDUSTRIA E COMERCIO DE MOVEIS LTDA	Válido
30/08/2021 - 09:30:10	726,00	36.160.222/0001-19 - CENTER MOVEIS INDUSTRIA E COMERCIO DE MOVEIS LTDA	Válido
30/08/2021 - 09:37:55	724,00	36.160.222/0001-19 - CENTER MOVEIS INDUSTRIA E COMERCIO DE MOVEIS LTDA	Válido
30/08/2021 - 09:40:32	722,00	36.160.222/0001-19 - CENTER MOVEIS INDUSTRIA E COMERCIO DE MOVEIS LTDA	Válido
30/08/2021 - 09:47:12	720,00	36.160.222/0001-19 - CENTER MOVEIS INDUSTRIA E COMERCIO DE MOVEIS LTDA	Válido
30/08/2021 - 09:48:12	718,00	36.160.222/0001-19 - CENTER MOVEIS INDUSTRIA E COMERCIO DE MOVEIS LTDA	Válido
30/08/2021 - 09:49:40	716,00	36.160.222/0001-19 - CENTER MOVEIS INDUSTRIA E COMERCIO DE MOVEIS LTDA	Válido
30/08/2021 - 09:53:10	714,00	36.160.222/0001-19 - CENTER MOVEIS INDUSTRIA E COMERCIO DE MOVEIS LTDA	Válido
30/08/2021 - 09:54:13	712,00	36.160.222/0001-19 - CENTER MOVEIS INDUSTRIA E COMERCIO DE MOVEIS LTDA	Válido
30/08/2021 - 09:58:30	710,00	36.160.222/0001-19 - CENTER MOVEIS INDUSTRIA E COMERCIO DE MOVEIS LTDA	Válido
30/08/2021 - 10:05:53	708,00	36.160.222/0001-19 - CENTER MOVEIS INDUSTRIA E COMERCIO DE MOVEIS LTDA	Válido
30/08/2021 - 10:09:25	706,00	36.160.222/0001-19 - CENTER MOVEIS INDUSTRIA E COMERCIO DE MOVEIS LTDA	Válido
30/08/2021 - 10:13:53	704,00	36.160.222/0001-19 - CENTER MOVEIS INDUSTRIA E COMERCIO DE MOVEIS LTDA	Válido
30/08/2021 - 10:15:32	650,00	36.160.222/0001-19 - CENTER MOVEIS INDUSTRIA E COMERCIO DE MOVEIS LTDA	Válido
30/08/2021 - 10:16:43	600,00	36.591.266/0001-01 - RIO GRANDE INDUSTRIA DE MOVEIS EIRELI	Válido

LOTE 0001 - ITEM 0014 - Armário aéreo em "L" com 7 portas, puxadores perfil de alumínio e dobradiças com amortecimento, fabricado com MDF 15mm na cor cinza TX. Tamanho (1950x2000x900x350).

Data	Valor	CNPJ	Situação
27/08/2021 - 15:16:56	2.188,68 (proposta)	36.160.222/0001-19 - CENTER MOVEIS INDUSTRIA E COMERCIO DE MOVEIS LTDA	Válido
29/08/2021 - 20:52:51	2.188,00 (proposta)	36.591.266/0001-01 - RIO GRANDE INDUSTRIA DE MOVEIS EIRELI	Válido
30/08/2021 - 08:37:24	2.178,00	36.160.222/0001-19 - CENTER MOVEIS INDUSTRIA E COMERCIO DE MOVEIS LTDA	Válido
30/08/2021 - 08:41:30	2.160,00	36.160.222/0001-19 - CENTER MOVEIS INDUSTRIA E COMERCIO DE MOVEIS LTDA	Válido
30/08/2021 - 08:51:07	2.158,00	36.160.222/0001-19 - CENTER MOVEIS INDUSTRIA E COMERCIO DE MOVEIS LTDA	Válido
30/08/2021 - 08:53:39	2.156,00	36.160.222/0001-19 - CENTER MOVEIS INDUSTRIA E COMERCIO DE MOVEIS LTDA	Válido
30/08/2021 - 08:56:16	2.154,00	36.160.222/0001-19 - CENTER MOVEIS INDUSTRIA E COMERCIO DE MOVEIS LTDA	Válido
30/08/2021 - 08:58:57	2.152,00	36.160.222/0001-19 - CENTER MOVEIS INDUSTRIA E COMERCIO DE MOVEIS LTDA	Válido
30/08/2021 - 09:02:39	2.150,00	36.160.222/0001-19 - CENTER MOVEIS INDUSTRIA E COMERCIO DE MOVEIS LTDA	Válido
30/08/2021 - 09:05:19	2.148,00	36.160.222/0001-19 - CENTER MOVEIS INDUSTRIA E COMERCIO DE MOVEIS LTDA	Válido



30/08/2021 - 09:08:33	2.146,00	36.160.222/0001-19 - CENTER MOVEIS INDUSTRIA E COMERCIO DE MOVEIS LTDA	Válido
30/08/2021 - 09:09:17	2.144,00	36.160.222/0001-19 - CENTER MOVEIS INDUSTRIA E COMERCIO DE MOVEIS LTDA	Válido
30/08/2021 - 09:14:05	2.142,00	36.160.222/0001-19 - CENTER MOVEIS INDUSTRIA E COMERCIO DE MOVEIS LTDA	Válido
30/08/2021 - 09:14:38	2.140,00	36.160.222/0001-19 - CENTER MOVEIS INDUSTRIA E COMERCIO DE MOVEIS LTDA	Válido
30/08/2021 - 09:15:13	2.130,00	36.160.222/0001-19 - CENTER MOVEIS INDUSTRIA E COMERCIO DE MOVEIS LTDA	Válido
30/08/2021 - 09:18:47	2.000,00	36.160.222/0001-19 - CENTER MOVEIS INDUSTRIA E COMERCIO DE MOVEIS LTDA	Válido
30/08/2021 - 09:37:01	1.998,00	36.160.222/0001-19 - CENTER MOVEIS INDUSTRIA E COMERCIO DE MOVEIS LTDA	Válido
30/08/2021 - 09:43:07	1.996,00	36.160.222/0001-19 - CENTER MOVEIS INDUSTRIA E COMERCIO DE MOVEIS LTDA	Válido
30/08/2021 - 09:48:25	1.994,00	36.160.222/0001-19 - CENTER MOVEIS INDUSTRIA E COMERCIO DE MOVEIS LTDA	Válido
30/08/2021 - 09:51:38	1.992,00	36.160.222/0001-19 - CENTER MOVEIS INDUSTRIA E COMERCIO DE MOVEIS LTDA	Válido
30/08/2021 - 09:55:24	1.990,00	36.160.222/0001-19 - CENTER MOVEIS INDUSTRIA E COMERCIO DE MOVEIS LTDA	Válido
30/08/2021 - 09:59:29	1.988,00	36.160.222/0001-19 - CENTER MOVEIS INDUSTRIA E COMERCIO DE MOVEIS LTDA	Válido
30/08/2021 - 10:01:50	1.986,00	36.160.222/0001-19 - CENTER MOVEIS INDUSTRIA E COMERCIO DE MOVEIS LTDA	Válido
30/08/2021 - 10:07:01	1.984,00	36.160.222/0001-19 - CENTER MOVEIS INDUSTRIA E COMERCIO DE MOVEIS LTDA	Válido
30/08/2021 - 10:12:19	1.980,00	36.160.222/0001-19 - CENTER MOVEIS INDUSTRIA E COMERCIO DE MOVEIS LTDA	Válido
30/08/2021 - 10:16:34	1.800,00	36.160.222/0001-19 - CENTER MOVEIS INDUSTRIA E COMERCIO DE MOVEIS LTDA	Válido
30/08/2021 - 10:18:23	1.530,00	36.160.222/0001-19 - CENTER MOVEIS INDUSTRIA E COMERCIO DE MOVEIS LTDA	Válido
30/08/2021 - 10:19:12	1.350,00	36.591.266/0001-01 - RIO GRANDE INDUSTRIA DE MOVEIS EIRELI	Cancelado - 30/08/2021 10:20:53
30/08/2021 - 10:21:00	1.340,00	36.160.222/0001-19 - CENTER MOVEIS INDUSTRIA E COMERCIO DE MOVEIS LTDA	Válido

LOTE 0001 - ITEM 0015 - Reforma de balcão com 6 portas e 6 gavetas, estrutura existente, tampo, laterais, portas e gavetas novas, corrediças telescópicas, dobradiças com amortecimento, fabricado no MDF 15mm na cor cinza TX. Com as seguintes dimensões PORTAS (seis) 500x590x15 / GAVETAS (seis) (FRENTE) 500X170 / TAMPO (um) 2515X0540X30 / LATERAL (duas) 540X70X30.

Data	Valor	CNPJ	Situação
27/08/2021 - 15:17:27	1.087,00 (proposta)	36.160.222/0001-19 - CENTER MOVEIS INDUSTRIA E COMERCIO DE MOVEIS LTDA	Válido
29/08/2021 - 20:53:06	1.087,00 (proposta)	36.591.266/0001-01 - RIO GRANDE INDUSTRIA DE MOVEIS EIRELI	Válido
30/08/2021 - 10:07:47	1.085,00	36.160.222/0001-19 - CENTER MOVEIS INDUSTRIA E COMERCIO DE MOVEIS LTDA	Válido
30/08/2021 - 10:13:08	1.083,00	36.160.222/0001-19 - CENTER MOVEIS INDUSTRIA E COMERCIO DE MOVEIS LTDA	Válido

LOTE 0001 - ITEM 0016 - Pintura para os pés de mesas na cor cinza, existentes no Núcleo Educacional

Data	Valor	CNPJ	Situação
------	-------	------	----------



27/08/2021 - 15:17:59	100,00 (proposta)	36.160.222/0001-19 - CENTER MOVEIS INDUSTRIA E COMERCIO DE MOVEIS LTDA	Válido
29/08/2021 - 20:53:23	100,00 (proposta)	36.591.266/0001-01 - RIO GRANDE INDUSTRIA DE MOVEIS EIRELI	Válido

LOTE 0002 - ITEM 0001 - Tampo de mesa com espessura de 30mm (borda dupla), fabricado em MDF 15mm na cor bege TX. Com as seguintes dimensões 540X800X30.

Data	Valor	CNPJ	Situação
27/08/2021 - 15:18:36	29,70 (proposta)	36.160.222/0001-19 - CENTER MOVEIS INDUSTRIA E COMERCIO DE MOVEIS LTDA	Válido
29/08/2021 - 20:54:03	29,00 (proposta)	36.591.266/0001-01 - RIO GRANDE INDUSTRIA DE MOVEIS EIRELI	Válido

LOTE 0002 - ITEM 0002 - Tampo de mesa com espessura de 30mm (borda dupla), fabricado em MDF 15mm na cor bege TX. Com as seguintes dimensões 625X610X30.

Data	Valor	CNPJ	Situação
27/08/2021 - 15:19:04	24,60 (proposta)	36.160.222/0001-19 - CENTER MOVEIS INDUSTRIA E COMERCIO DE MOVEIS LTDA	Válido
29/08/2021 - 20:54:18	24,00 (proposta)	36.591.266/0001-01 - RIO GRANDE INDUSTRIA DE MOVEIS EIRELI	Válido

LOTE 0002 - ITEM 0003 - Tampo de mesa com espessura de 30mm (borda dupla), fabricado em MDF 15mm na cor bege TX. Com as seguintes dimensões 1420X610X30.

Data	Valor	CNPJ	Situação
27/08/2021 - 15:19:26	52,50 (proposta)	36.160.222/0001-19 - CENTER MOVEIS INDUSTRIA E COMERCIO DE MOVEIS LTDA	Válido
29/08/2021 - 20:54:33	52,00 (proposta)	36.591.266/0001-01 - RIO GRANDE INDUSTRIA DE MOVEIS EIRELI	Válido

LOTE 0002 - ITEM 0004 - Tampo de mesa com espessura de 30mm (borda dupla), fabricado em MDF 15mm na cor bege TX. Com as seguintes dimensões 800X610X30.

Data	Valor	CNPJ	Situação
27/08/2021 - 15:20:17	27,40 (proposta)	36.160.222/0001-19 - CENTER MOVEIS INDUSTRIA E COMERCIO DE MOVEIS LTDA	Válido
29/08/2021 - 20:54:50	27,00 (proposta)	36.591.266/0001-01 - RIO GRANDE INDUSTRIA DE MOVEIS EIRELI	Válido

LOTE 0002 - ITEM 0005 - Tampo de mesa com espessura de 30mm (borda dupla), fabricado em MDF 15mm na cor bege TX. Com as seguintes dimensões 820X610X30.

Data	Valor	CNPJ	Situação
27/08/2021 - 15:20:40	27,90 (proposta)	36.160.222/0001-19 - CENTER MOVEIS INDUSTRIA E COMERCIO DE MOVEIS LTDA	Válido
29/08/2021 - 20:55:08	27,00 (proposta)	36.591.266/0001-01 - RIO GRANDE INDUSTRIA DE MOVEIS EIRELI	Válido

LOTE 0002 - ITEM 0006 - Balcão com 2 (duas) portas, 4 (quatro) gavetas e 1 (um) espaço para CPU, corrediças telescópicas, dobradiças com amortecimento e puxador haste gala 128mm, fabricado em MDF 15mm na cor bege TX. Tamanho 1655x420x780.

Data	Valor	CNPJ	Situação
27/08/2021 - 15:21:23	1.168,44 (proposta)	36.160.222/0001-19 - CENTER MOVEIS INDUSTRIA E COMERCIO DE MOVEIS LTDA	Válido
29/08/2021 - 20:55:26	1.168,00 (proposta)	36.591.266/0001-01 - RIO GRANDE INDUSTRIA DE MOVEIS EIRELI	Válido

LOTE 0002 - ITEM 0007 - Mesa em "L" com tampo e pés em espessura de 30mm (duplo), fabricado com MDF 15mm na cor bege TX. Tamanho 1100x2050x500x815.

Data	Valor	CNPJ	Situação
27/08/2021 - 15:21:43	780,00 (proposta)	36.160.222/0001-19 - CENTER MOVEIS INDUSTRIA E COMERCIO DE MOVEIS LTDA	Válido
29/08/2021 - 20:55:44	780,00 (proposta)	36.591.266/0001-01 - RIO GRANDE INDUSTRIA DE MOVEIS EIRELI	Válido



LOTE 0002 - ITEM 0008 - Balcão com canto, 4 (quatro) portas, dobradiças com amortecimento e puxador haste gala 128mm, fabricado com MDF 15mm na cor bege TX. Tamanho 2050x780x620.

Data	Valor	CNPJ	Situação
27/08/2021 - 15:22:12	1.378,00 (proposta)	36.160.222/0001-19 - CENTER MOVEIS INDUSTRIA E COMERCIO DE MOVEIS LTDA	Válido
29/08/2021 - 20:55:59	1.378,00 (proposta)	36.591.266/0001-01 - RIO GRANDE INDUSTRIA DE MOVEIS EIRELI	Válido

LOTE 0003 - ITEM 0001 - Armário com 8 (oito) portas, puxador haste gala 128mm, dobradiças com amortecimento e 4 (quatro) portas com chave, fabricado em MDF 15mm na cor cinza TX. Tamanho 1600x2000x400.

Data	Valor	CNPJ	Situação
27/08/2021 - 15:22:48	2.200,00 (proposta)	36.160.222/0001-19 - CENTER MOVEIS INDUSTRIA E COMERCIO DE MOVEIS LTDA	Válido
29/08/2021 - 20:56:28	2.200,00 (proposta)	36.591.266/0001-01 - RIO GRANDE INDUSTRIA DE MOVEIS EIRELI	Válido
30/08/2021 - 09:32:19	2.198,00	36.591.266/0001-01 - RIO GRANDE INDUSTRIA DE MOVEIS EIRELI	Válido
30/08/2021 - 09:34:54	2.196,00	36.160.222/0001-19 - CENTER MOVEIS INDUSTRIA E COMERCIO DE MOVEIS LTDA	Válido
30/08/2021 - 09:35:50	2.194,00	36.591.266/0001-01 - RIO GRANDE INDUSTRIA DE MOVEIS EIRELI	Válido
30/08/2021 - 09:36:23	2.192,00	36.160.222/0001-19 - CENTER MOVEIS INDUSTRIA E COMERCIO DE MOVEIS LTDA	Válido
30/08/2021 - 09:36:40	2.190,00	36.591.266/0001-01 - RIO GRANDE INDUSTRIA DE MOVEIS EIRELI	Válido
30/08/2021 - 09:37:30	2.188,00	36.160.222/0001-19 - CENTER MOVEIS INDUSTRIA E COMERCIO DE MOVEIS LTDA	Válido
30/08/2021 - 09:37:52	2.186,00	36.591.266/0001-01 - RIO GRANDE INDUSTRIA DE MOVEIS EIRELI	Válido
30/08/2021 - 09:38:57	2.184,00	36.160.222/0001-19 - CENTER MOVEIS INDUSTRIA E COMERCIO DE MOVEIS LTDA	Válido
30/08/2021 - 09:39:42	2.182,00	36.591.266/0001-01 - RIO GRANDE INDUSTRIA DE MOVEIS EIRELI	Válido
30/08/2021 - 09:40:00	2.180,00	36.160.222/0001-19 - CENTER MOVEIS INDUSTRIA E COMERCIO DE MOVEIS LTDA	Válido
30/08/2021 - 09:40:31	2.178,00	36.591.266/0001-01 - RIO GRANDE INDUSTRIA DE MOVEIS EIRELI	Válido
30/08/2021 - 09:40:52	2.176,00	36.160.222/0001-19 - CENTER MOVEIS INDUSTRIA E COMERCIO DE MOVEIS LTDA	Válido
30/08/2021 - 09:41:32	2.174,00	36.591.266/0001-01 - RIO GRANDE INDUSTRIA DE MOVEIS EIRELI	Válido
30/08/2021 - 09:41:44	2.172,00	36.160.222/0001-19 - CENTER MOVEIS INDUSTRIA E COMERCIO DE MOVEIS LTDA	Válido
30/08/2021 - 09:42:51	2.170,00	36.591.266/0001-01 - RIO GRANDE INDUSTRIA DE MOVEIS EIRELI	Válido
30/08/2021 - 09:43:26	2.168,00	36.160.222/0001-19 - CENTER MOVEIS INDUSTRIA E COMERCIO DE MOVEIS LTDA	Válido
30/08/2021 - 09:43:57	2.166,00	36.591.266/0001-01 - RIO GRANDE INDUSTRIA DE MOVEIS EIRELI	Válido
30/08/2021 - 09:44:46	2.164,00	36.160.222/0001-19 - CENTER MOVEIS INDUSTRIA E COMERCIO DE MOVEIS LTDA	Válido
30/08/2021 - 09:45:24	2.162,00	36.591.266/0001-01 - RIO GRANDE INDUSTRIA DE MOVEIS EIRELI	Válido
30/08/2021 - 09:45:49	2.160,00	36.160.222/0001-19 - CENTER MOVEIS INDUSTRIA E COMERCIO DE MOVEIS LTDA	Válido
30/08/2021 - 09:46:15	2.158,00	36.591.266/0001-01 - RIO GRANDE INDUSTRIA DE MOVEIS EIRELI	Válido
30/08/2021 - 09:46:50	2.156,00	36.160.222/0001-19 - CENTER MOVEIS INDUSTRIA E COMERCIO DE MOVEIS LTDA	Válido
30/08/2021 - 09:47:14	2.154,00	36.591.266/0001-01 - RIO GRANDE INDUSTRIA DE MOVEIS EIRELI	Válido

30/08/2021 - 09:47:31	2.152,00	36.160.222/0001-19 - CENTER MOVEIS INDUSTRIA E COMERCIO DE MOVEIS LTDA	Válido
30/08/2021 - 09:48:05	2.150,00	36.591.266/0001-01 - RIO GRANDE INDUSTRIA DE MOVEIS EIRELI	Válido
30/08/2021 - 09:48:42	2.148,00	36.160.222/0001-19 - CENTER MOVEIS INDUSTRIA E COMERCIO DE MOVEIS LTDA	Válido
30/08/2021 - 09:49:04	2.146,00	36.591.266/0001-01 - RIO GRANDE INDUSTRIA DE MOVEIS EIRELI	Válido
30/08/2021 - 09:49:20	2.144,00	36.160.222/0001-19 - CENTER MOVEIS INDUSTRIA E COMERCIO DE MOVEIS LTDA	Válido
30/08/2021 - 09:49:43	2.142,00	36.591.266/0001-01 - RIO GRANDE INDUSTRIA DE MOVEIS EIRELI	Válido
30/08/2021 - 09:49:59	2.140,00	36.160.222/0001-19 - CENTER MOVEIS INDUSTRIA E COMERCIO DE MOVEIS LTDA	Válido
30/08/2021 - 09:50:31	2.138,00	36.591.266/0001-01 - RIO GRANDE INDUSTRIA DE MOVEIS EIRELI	Válido
30/08/2021 - 09:50:47	2.136,00	36.160.222/0001-19 - CENTER MOVEIS INDUSTRIA E COMERCIO DE MOVEIS LTDA	Válido
30/08/2021 - 09:51:27	2.134,00	36.591.266/0001-01 - RIO GRANDE INDUSTRIA DE MOVEIS EIRELI	Válido
30/08/2021 - 09:52:05	2.132,00	36.160.222/0001-19 - CENTER MOVEIS INDUSTRIA E COMERCIO DE MOVEIS LTDA	Válido
30/08/2021 - 09:52:38	2.130,00	36.591.266/0001-01 - RIO GRANDE INDUSTRIA DE MOVEIS EIRELI	Válido
30/08/2021 - 09:52:53	2.128,00	36.160.222/0001-19 - CENTER MOVEIS INDUSTRIA E COMERCIO DE MOVEIS LTDA	Válido
30/08/2021 - 09:53:13	2.126,00	36.591.266/0001-01 - RIO GRANDE INDUSTRIA DE MOVEIS EIRELI	Válido
30/08/2021 - 09:53:25	2.124,00	36.160.222/0001-19 - CENTER MOVEIS INDUSTRIA E COMERCIO DE MOVEIS LTDA	Válido
30/08/2021 - 09:53:45	2.122,00	36.591.266/0001-01 - RIO GRANDE INDUSTRIA DE MOVEIS EIRELI	Válido
30/08/2021 - 09:53:58	2.120,00	36.160.222/0001-19 - CENTER MOVEIS INDUSTRIA E COMERCIO DE MOVEIS LTDA	Válido
30/08/2021 - 09:54:27	2.118,00	36.591.266/0001-01 - RIO GRANDE INDUSTRIA DE MOVEIS EIRELI	Válido
30/08/2021 - 09:55:00	2.116,00	36.160.222/0001-19 - CENTER MOVEIS INDUSTRIA E COMERCIO DE MOVEIS LTDA	Válido
30/08/2021 - 09:55:24	2.114,00	36.591.266/0001-01 - RIO GRANDE INDUSTRIA DE MOVEIS EIRELI	Válido
30/08/2021 - 09:55:41	2.112,00	36.160.222/0001-19 - CENTER MOVEIS INDUSTRIA E COMERCIO DE MOVEIS LTDA	Válido
30/08/2021 - 09:56:14	2.110,00	36.591.266/0001-01 - RIO GRANDE INDUSTRIA DE MOVEIS EIRELI	Válido
30/08/2021 - 09:56:42	2.108,00	36.160.222/0001-19 - CENTER MOVEIS INDUSTRIA E COMERCIO DE MOVEIS LTDA	Válido
30/08/2021 - 09:57:11	2.106,00	36.591.266/0001-01 - RIO GRANDE INDUSTRIA DE MOVEIS EIRELI	Válido
30/08/2021 - 09:57:27	2.104,00	36.160.222/0001-19 - CENTER MOVEIS INDUSTRIA E COMERCIO DE MOVEIS LTDA	Válido
30/08/2021 - 09:58:26	2.102,00	36.591.266/0001-01 - RIO GRANDE INDUSTRIA DE MOVEIS EIRELI	Válido
30/08/2021 - 09:59:00	2.100,00	36.160.222/0001-19 - CENTER MOVEIS INDUSTRIA E COMERCIO DE MOVEIS LTDA	Válido
30/08/2021 - 09:59:50	2.098,00	36.591.266/0001-01 - RIO GRANDE INDUSTRIA DE MOVEIS EIRELI	Válido
30/08/2021 - 10:00:46	2.096,00	36.160.222/0001-19 - CENTER MOVEIS INDUSTRIA E COMERCIO DE MOVEIS LTDA	Válido
30/08/2021 - 10:01:10	2.094,00	36.591.266/0001-01 - RIO GRANDE INDUSTRIA DE MOVEIS EIRELI	Válido
30/08/2021 - 10:01:29	2.092,00	36.160.222/0001-19 - CENTER MOVEIS INDUSTRIA E COMERCIO DE MOVEIS LTDA	Válido



30/08/2021 - 10:01:41	2.090,00	36.591.266/0001-01 - RIO GRANDE INDUSTRIA DE MOVEIS EIRELI	Válido
30/08/2021 - 10:02:07	2.088,00	36.160.222/0001-19 - CENTER MOVEIS INDUSTRIA E COMERCIO DE MOVEIS LTDA	Válido
30/08/2021 - 10:02:39	2.086,00	36.591.266/0001-01 - RIO GRANDE INDUSTRIA DE MOVEIS EIRELI	Válido
30/08/2021 - 10:02:46	2.084,00	36.160.222/0001-19 - CENTER MOVEIS INDUSTRIA E COMERCIO DE MOVEIS LTDA	Válido
30/08/2021 - 10:03:17	2.082,00	36.591.266/0001-01 - RIO GRANDE INDUSTRIA DE MOVEIS EIRELI	Válido
30/08/2021 - 10:03:27	2.080,00	36.160.222/0001-19 - CENTER MOVEIS INDUSTRIA E COMERCIO DE MOVEIS LTDA	Válido
30/08/2021 - 10:03:53	2.078,00	36.591.266/0001-01 - RIO GRANDE INDUSTRIA DE MOVEIS EIRELI	Válido
30/08/2021 - 10:04:06	2.076,00	36.160.222/0001-19 - CENTER MOVEIS INDUSTRIA E COMERCIO DE MOVEIS LTDA	Válido
30/08/2021 - 10:04:34	2.074,00	36.591.266/0001-01 - RIO GRANDE INDUSTRIA DE MOVEIS EIRELI	Válido
30/08/2021 - 10:05:05	2.072,00	36.160.222/0001-19 - CENTER MOVEIS INDUSTRIA E COMERCIO DE MOVEIS LTDA	Válido
30/08/2021 - 10:05:20	2.070,00	36.591.266/0001-01 - RIO GRANDE INDUSTRIA DE MOVEIS EIRELI	Válido
30/08/2021 - 10:05:35	2.068,00	36.160.222/0001-19 - CENTER MOVEIS INDUSTRIA E COMERCIO DE MOVEIS LTDA	Válido
30/08/2021 - 10:06:06	2.066,00	36.591.266/0001-01 - RIO GRANDE INDUSTRIA DE MOVEIS EIRELI	Válido
30/08/2021 - 10:06:39	2.064,00	36.160.222/0001-19 - CENTER MOVEIS INDUSTRIA E COMERCIO DE MOVEIS LTDA	Válido
30/08/2021 - 10:07:11	2.062,00	36.591.266/0001-01 - RIO GRANDE INDUSTRIA DE MOVEIS EIRELI	Válido
30/08/2021 - 10:07:24	2.060,00	36.160.222/0001-19 - CENTER MOVEIS INDUSTRIA E COMERCIO DE MOVEIS LTDA	Válido
30/08/2021 - 10:08:01	2.058,00	36.591.266/0001-01 - RIO GRANDE INDUSTRIA DE MOVEIS EIRELI	Válido
30/08/2021 - 10:08:25	2.056,00	36.160.222/0001-19 - CENTER MOVEIS INDUSTRIA E COMERCIO DE MOVEIS LTDA	Válido
30/08/2021 - 10:08:49	2.054,00	36.591.266/0001-01 - RIO GRANDE INDUSTRIA DE MOVEIS EIRELI	Válido
30/08/2021 - 10:08:57	2.052,00	36.160.222/0001-19 - CENTER MOVEIS INDUSTRIA E COMERCIO DE MOVEIS LTDA	Válido
30/08/2021 - 10:10:12	2.050,00	36.591.266/0001-01 - RIO GRANDE INDUSTRIA DE MOVEIS EIRELI	Válido
30/08/2021 - 10:10:37	2.048,00	36.160.222/0001-19 - CENTER MOVEIS INDUSTRIA E COMERCIO DE MOVEIS LTDA	Válido
30/08/2021 - 10:10:57	2.046,00	36.591.266/0001-01 - RIO GRANDE INDUSTRIA DE MOVEIS EIRELI	Válido
30/08/2021 - 10:11:12	2.044,00	36.160.222/0001-19 - CENTER MOVEIS INDUSTRIA E COMERCIO DE MOVEIS LTDA	Válido
30/08/2021 - 10:12:05	2.042,00	36.591.266/0001-01 - RIO GRANDE INDUSTRIA DE MOVEIS EIRELI	Válido
30/08/2021 - 10:12:32	2.040,00	36.160.222/0001-19 - CENTER MOVEIS INDUSTRIA E COMERCIO DE MOVEIS LTDA	Válido
30/08/2021 - 10:13:00	2.038,00	36.591.266/0001-01 - RIO GRANDE INDUSTRIA DE MOVEIS EIRELI	Válido
30/08/2021 - 10:13:24	2.036,00	36.160.222/0001-19 - CENTER MOVEIS INDUSTRIA E COMERCIO DE MOVEIS LTDA	Válido
30/08/2021 - 10:13:51	2.034,00	36.591.266/0001-01 - RIO GRANDE INDUSTRIA DE MOVEIS EIRELI	Válido
30/08/2021 - 10:14:06	2.032,00	36.160.222/0001-19 - CENTER MOVEIS INDUSTRIA E COMERCIO DE MOVEIS LTDA	Válido
30/08/2021 - 10:14:19	2.030,00	36.591.266/0001-01 - RIO GRANDE INDUSTRIA DE MOVEIS EIRELI	Válido



30/08/2021 - 10:15:11	2.028,00	36.160.222/0001-19 - CENTER MOVEIS INDUSTRIA E COMERCIO DE MOVEIS LTDA	Válido
30/08/2021 - 10:15:51	2.026,00	36.591.266/0001-01 - RIO GRANDE INDUSTRIA DE MOVEIS EIRELI	Válido
30/08/2021 - 10:16:48	2.024,00	36.160.222/0001-19 - CENTER MOVEIS INDUSTRIA E COMERCIO DE MOVEIS LTDA	Válido
30/08/2021 - 10:17:00	2.022,00	36.591.266/0001-01 - RIO GRANDE INDUSTRIA DE MOVEIS EIRELI	Válido
30/08/2021 - 10:17:16	2.020,00	36.160.222/0001-19 - CENTER MOVEIS INDUSTRIA E COMERCIO DE MOVEIS LTDA	Válido
30/08/2021 - 10:17:51	2.018,00	36.591.266/0001-01 - RIO GRANDE INDUSTRIA DE MOVEIS EIRELI	Válido
30/08/2021 - 10:18:38	1.970,00	36.160.222/0001-19 - CENTER MOVEIS INDUSTRIA E COMERCIO DE MOVEIS LTDA	Válido
30/08/2021 - 10:19:44	1.968,00	36.591.266/0001-01 - RIO GRANDE INDUSTRIA DE MOVEIS EIRELI	Válido
30/08/2021 - 10:20:19	1.950,00	36.160.222/0001-19 - CENTER MOVEIS INDUSTRIA E COMERCIO DE MOVEIS LTDA	Válido
30/08/2021 - 10:20:48	1.948,00	36.591.266/0001-01 - RIO GRANDE INDUSTRIA DE MOVEIS EIRELI	Válido
30/08/2021 - 10:21:28	1.900,00	36.160.222/0001-19 - CENTER MOVEIS INDUSTRIA E COMERCIO DE MOVEIS LTDA	Válido
30/08/2021 - 10:22:04	1.800,00	36.591.266/0001-01 - RIO GRANDE INDUSTRIA DE MOVEIS EIRELI	Válido
30/08/2021 - 10:22:53	1.750,00	36.160.222/0001-19 - CENTER MOVEIS INDUSTRIA E COMERCIO DE MOVEIS LTDA	Válido
30/08/2021 - 10:23:49	1.748,00	36.591.266/0001-01 - RIO GRANDE INDUSTRIA DE MOVEIS EIRELI	Válido
30/08/2021 - 10:24:15	1.730,00	36.160.222/0001-19 - CENTER MOVEIS INDUSTRIA E COMERCIO DE MOVEIS LTDA	Válido
30/08/2021 - 10:26:01	1.728,00	36.591.266/0001-01 - RIO GRANDE INDUSTRIA DE MOVEIS EIRELI	Válido
30/08/2021 - 10:26:17	1.720,00	36.160.222/0001-19 - CENTER MOVEIS INDUSTRIA E COMERCIO DE MOVEIS LTDA	Válido

LOTE 0004 - ITEM 0001 - Armário com 24 (vinte e quatro) portas, puxador haste gala 128mm e dobradiças com amortecedor, fabricado em MDF 15mm na cor cinza TX. Tamanho 5720x2860x600.

Data	Valor	CNPJ	Situação
27/08/2021 - 15:23:40	9.811,95 (proposta)	36.160.222/0001-19 - CENTER MOVEIS INDUSTRIA E COMERCIO DE MOVEIS LTDA	Válido
29/08/2021 - 20:56:52	9.811,00 (proposta)	36.591.266/0001-01 - RIO GRANDE INDUSTRIA DE MOVEIS EIRELI	Válido
30/08/2021 - 10:10:53	9.809,00	36.160.222/0001-19 - CENTER MOVEIS INDUSTRIA E COMERCIO DE MOVEIS LTDA	Válido
30/08/2021 - 10:12:27	9.800,00	36.591.266/0001-01 - RIO GRANDE INDUSTRIA DE MOVEIS EIRELI	Válido
30/08/2021 - 10:12:51	9.798,00	36.160.222/0001-19 - CENTER MOVEIS INDUSTRIA E COMERCIO DE MOVEIS LTDA	Válido
30/08/2021 - 10:13:17	9.796,00	36.591.266/0001-01 - RIO GRANDE INDUSTRIA DE MOVEIS EIRELI	Válido
30/08/2021 - 10:14:28	9.794,00	36.160.222/0001-19 - CENTER MOVEIS INDUSTRIA E COMERCIO DE MOVEIS LTDA	Válido
30/08/2021 - 10:15:02	9.792,00	36.591.266/0001-01 - RIO GRANDE INDUSTRIA DE MOVEIS EIRELI	Válido
30/08/2021 - 10:16:08	9.790,00	36.160.222/0001-19 - CENTER MOVEIS INDUSTRIA E COMERCIO DE MOVEIS LTDA	Válido
30/08/2021 - 10:17:14	9.788,00	36.591.266/0001-01 - RIO GRANDE INDUSTRIA DE MOVEIS EIRELI	Válido
30/08/2021 - 10:17:31	9.500,00	36.160.222/0001-19 - CENTER MOVEIS INDUSTRIA E COMERCIO DE MOVEIS LTDA	Válido
30/08/2021 - 10:18:07	9.498,00	36.591.266/0001-01 - RIO GRANDE INDUSTRIA DE MOVEIS EIRELI	Válido



30/08/2021 - 10:18:55	9.450,00	36.160.222/0001-19 - CENTER MOVEIS INDUSTRIA E COMERCIO DE MOVEIS LTDA	Válido
30/08/2021 - 10:19:58	9.448,00	36.591.266/0001-01 - RIO GRANDE INDUSTRIA DE MOVEIS EIRELI	Válido
30/08/2021 - 10:20:37	9.400,00	36.160.222/0001-19 - CENTER MOVEIS INDUSTRIA E COMERCIO DE MOVEIS LTDA	Válido
30/08/2021 - 10:21:03	9.398,00	36.591.266/0001-01 - RIO GRANDE INDUSTRIA DE MOVEIS EIRELI	Válido
30/08/2021 - 10:21:44	9.100,00	36.160.222/0001-19 - CENTER MOVEIS INDUSTRIA E COMERCIO DE MOVEIS LTDA	Válido
30/08/2021 - 10:22:18	9.098,00	36.591.266/0001-01 - RIO GRANDE INDUSTRIA DE MOVEIS EIRELI	Válido
30/08/2021 - 10:23:05	9.050,00	36.160.222/0001-19 - CENTER MOVEIS INDUSTRIA E COMERCIO DE MOVEIS LTDA	Válido
30/08/2021 - 10:23:13	9.000,00	36.591.266/0001-01 - RIO GRANDE INDUSTRIA DE MOVEIS EIRELI	Válido
30/08/2021 - 10:23:40	8.950,00	36.160.222/0001-19 - CENTER MOVEIS INDUSTRIA E COMERCIO DE MOVEIS LTDA	Válido
30/08/2021 - 10:24:03	8.948,00	36.591.266/0001-01 - RIO GRANDE INDUSTRIA DE MOVEIS EIRELI	Válido
30/08/2021 - 10:24:34	8.900,00	36.160.222/0001-19 - CENTER MOVEIS INDUSTRIA E COMERCIO DE MOVEIS LTDA	Válido
30/08/2021 - 10:25:10	8.898,00	36.591.266/0001-01 - RIO GRANDE INDUSTRIA DE MOVEIS EIRELI	Válido
30/08/2021 - 10:25:30	8.896,00	36.160.222/0001-19 - CENTER MOVEIS INDUSTRIA E COMERCIO DE MOVEIS LTDA	Válido
30/08/2021 - 10:26:36	8.894,00	36.591.266/0001-01 - RIO GRANDE INDUSTRIA DE MOVEIS EIRELI	Válido
30/08/2021 - 10:27:05	8.880,00	36.160.222/0001-19 - CENTER MOVEIS INDUSTRIA E COMERCIO DE MOVEIS LTDA	Válido
30/08/2021 - 10:27:45	8.878,00	36.591.266/0001-01 - RIO GRANDE INDUSTRIA DE MOVEIS EIRELI	Válido
30/08/2021 - 10:28:03	8.870,00	36.160.222/0001-19 - CENTER MOVEIS INDUSTRIA E COMERCIO DE MOVEIS LTDA	Válido
30/08/2021 - 10:28:42	8.860,00	36.591.266/0001-01 - RIO GRANDE INDUSTRIA DE MOVEIS EIRELI	Válido
30/08/2021 - 10:29:00	8.858,00	36.160.222/0001-19 - CENTER MOVEIS INDUSTRIA E COMERCIO DE MOVEIS LTDA	Válido
30/08/2021 - 10:29:13	8.856,00	36.591.266/0001-01 - RIO GRANDE INDUSTRIA DE MOVEIS EIRELI	Válido
30/08/2021 - 10:29:45	8.850,00	36.160.222/0001-19 - CENTER MOVEIS INDUSTRIA E COMERCIO DE MOVEIS LTDA	Válido
30/08/2021 - 10:29:57	8.848,00	36.591.266/0001-01 - RIO GRANDE INDUSTRIA DE MOVEIS EIRELI	Válido
30/08/2021 - 10:30:33	8.800,00	36.160.222/0001-19 - CENTER MOVEIS INDUSTRIA E COMERCIO DE MOVEIS LTDA	Válido
30/08/2021 - 10:31:45	8.798,00	36.591.266/0001-01 - RIO GRANDE INDUSTRIA DE MOVEIS EIRELI	Válido
30/08/2021 - 10:31:59	8.790,00	36.160.222/0001-19 - CENTER MOVEIS INDUSTRIA E COMERCIO DE MOVEIS LTDA	Válido
30/08/2021 - 10:33:18	8.500,00	36.591.266/0001-01 - RIO GRANDE INDUSTRIA DE MOVEIS EIRELI	Válido
30/08/2021 - 10:33:42	8.490,00	36.160.222/0001-19 - CENTER MOVEIS INDUSTRIA E COMERCIO DE MOVEIS LTDA	Válido
30/08/2021 - 10:34:25	8.350,00	36.591.266/0001-01 - RIO GRANDE INDUSTRIA DE MOVEIS EIRELI	Válido
30/08/2021 - 10:35:18	8.340,00	36.160.222/0001-19 - CENTER MOVEIS INDUSTRIA E COMERCIO DE MOVEIS LTDA	Válido
30/08/2021 - 10:36:32	8.000,00	36.591.266/0001-01 - RIO GRANDE INDUSTRIA DE MOVEIS EIRELI	Válido
30/08/2021 - 10:37:27	7.990,00	36.160.222/0001-19 - CENTER MOVEIS INDUSTRIA E COMERCIO DE MOVEIS LTDA	Válido



LOTE 0005 - ITEM 0001 - Armários aéreos com puxador haste gala 128mm, dobradiças com amortecedor, fabricado em MDF 15mm na cor argila chess. Descrição: Armário aéreo com 10 portas, dimensões: 5140x1200x500.

Data	Valor	CNPJ	Situação
27/08/2021 - 15:24:29	3.896,56 (proposta)	36.160.222/0001-19 - CENTER MOVEIS INDUSTRIA E COMERCIO DE MOVEIS LTDA	Válido
29/08/2021 - 20:58:04	3.896,00 (proposta)	36.591.266/0001-01 - RIO GRANDE INDUSTRIA DE MOVEIS EIRELI	Válido
30/08/2021 - 10:27:44	3.800,00	36.160.222/0001-19 - CENTER MOVEIS INDUSTRIA E COMERCIO DE MOVEIS LTDA	Válido
30/08/2021 - 10:28:12	3.700,00	36.591.266/0001-01 - RIO GRANDE INDUSTRIA DE MOVEIS EIRELI	Válido
30/08/2021 - 10:29:15	3.500,00	36.160.222/0001-19 - CENTER MOVEIS INDUSTRIA E COMERCIO DE MOVEIS LTDA	Válido
30/08/2021 - 10:29:32	3.400,00	36.591.266/0001-01 - RIO GRANDE INDUSTRIA DE MOVEIS EIRELI	Válido
30/08/2021 - 10:30:16	3.200,00	36.160.222/0001-19 - CENTER MOVEIS INDUSTRIA E COMERCIO DE MOVEIS LTDA	Válido
30/08/2021 - 10:31:28	3.000,00	36.591.266/0001-01 - RIO GRANDE INDUSTRIA DE MOVEIS EIRELI	Válido
30/08/2021 - 10:32:15	2.950,00	36.160.222/0001-19 - CENTER MOVEIS INDUSTRIA E COMERCIO DE MOVEIS LTDA	Válido
30/08/2021 - 10:33:40	2.900,00	36.591.266/0001-01 - RIO GRANDE INDUSTRIA DE MOVEIS EIRELI	Válido
30/08/2021 - 10:36:56	2.800,00	36.591.266/0001-01 - RIO GRANDE INDUSTRIA DE MOVEIS EIRELI	Válido

LOTE 0005 - ITEM 0002 - Armários aéreos com puxador haste gala 128mm, dobradiças com amortecedor, fabricado em MDF 15mm na cor argila chess. Descrição: Armário aéreo com 8 portas, dimensões: 3200x1290x500.

Data	Valor	CNPJ	Situação
27/08/2021 - 15:26:05	2.856,32 (proposta)	36.160.222/0001-19 - CENTER MOVEIS INDUSTRIA E COMERCIO DE MOVEIS LTDA	Válido
29/08/2021 - 20:58:26	2.856,00 (proposta)	36.591.266/0001-01 - RIO GRANDE INDUSTRIA DE MOVEIS EIRELI	Válido
30/08/2021 - 10:34:01	2.800,00	36.160.222/0001-19 - CENTER MOVEIS INDUSTRIA E COMERCIO DE MOVEIS LTDA	Válido
30/08/2021 - 10:34:47	2.500,00	36.160.222/0001-19 - CENTER MOVEIS INDUSTRIA E COMERCIO DE MOVEIS LTDA	Válido
30/08/2021 - 10:35:20	2.300,00	36.591.266/0001-01 - RIO GRANDE INDUSTRIA DE MOVEIS EIRELI	Válido
30/08/2021 - 10:35:44	2.200,00	36.160.222/0001-19 - CENTER MOVEIS INDUSTRIA E COMERCIO DE MOVEIS LTDA	Válido

LOTE 0005 - ITEM 0003 - Balcão com gavetas, puxador haste gala 128mm e corrediças telescópicas, fabricado em MDF 15mm na cor argila chess. Descrição: Balcão gaveteiro com 7 gavetas, dimensões: 500x1420x500.

Data	Valor	CNPJ	Situação
27/08/2021 - 15:26:41	1.258,00 (proposta)	36.160.222/0001-19 - CENTER MOVEIS INDUSTRIA E COMERCIO DE MOVEIS LTDA	Válido
29/08/2021 - 20:58:43	1.258,00 (proposta)	36.591.266/0001-01 - RIO GRANDE INDUSTRIA DE MOVEIS EIRELI	Válido
30/08/2021 - 10:35:54	1.200,00	36.160.222/0001-19 - CENTER MOVEIS INDUSTRIA E COMERCIO DE MOVEIS LTDA	Válido

LOTE 0005 - ITEM 0004 - Balcão com gavetas, puxador haste gala 128mm e corrediças telescópicas, fabricado em MDF 15mm na cor argila chess. Descrição: Balcão gaveteiro com 4 gavetas, dimensões: 844x750x520.

Data	Valor	CNPJ	Situação
27/08/2021 - 15:28:16	914,80 (proposta)	36.160.222/0001-19 - CENTER MOVEIS INDUSTRIA E COMERCIO DE MOVEIS LTDA	Válido
29/08/2021 - 20:59:01	914,00 (proposta)	36.591.266/0001-01 - RIO GRANDE INDUSTRIA DE MOVEIS EIRELI	Válido

Pref. Mun. de Porto União - SC
 FLS. 214
 Comissão de Licitação

LOTE 0005 - ITEM 0005 - Balcão com 5 (cinco) portas, puxador haste gala 128mm e dobradiças com amortecedor, fabricado em MDF 15mm na cor argila chess. Tamanho 2530x700x550.

Data	Valor	CNPJ	Situação
27/08/2021 - 15:28:41	1.268,36 (proposta)	36.160.222/0001-19 - CENTER MOVEIS INDUSTRIA E COMERCIO DE MOVEIS LTDA	Válido
29/08/2021 - 20:59:48	1.268,00 (proposta)	36.591.266/0001-01 - RIO GRANDE INDUSTRIA DE MOVEIS EIRELI	Válido

LOTE 0005 - ITEM 0006 - Portas e prateleiras para armários existentes em alvenaria, dobradiças com amortecedor e puxador haste gala 128mm, fabricado em MDF 15mm na cor argila chess, sendo 8 (oito) prateleiras e 9 (nove) molduras com portas. Descrição: Prateleira, dimensões: 831x514x15.

Data	Valor	CNPJ	Situação
27/08/2021 - 15:29:24	55,44 (proposta)	36.160.222/0001-19 - CENTER MOVEIS INDUSTRIA E COMERCIO DE MOVEIS LTDA	Válido
29/08/2021 - 21:00:10	55,00 (proposta)	36.591.266/0001-01 - RIO GRANDE INDUSTRIA DE MOVEIS EIRELI	Válido

LOTE 0005 - ITEM 0007 - Portas e prateleiras para armários existentes em alvenaria, dobradiças com amortecedor e puxador haste gala 128mm, fabricado em MDF 15mm na cor argila chess, sendo 8 (oito) prateleiras e 9 (nove) molduras com portas. Descrição: Moldura com 2 portas, dimensões: 843x779x100.

Data	Valor	CNPJ	Situação
27/08/2021 - 15:29:49	296,00 (proposta)	36.160.222/0001-19 - CENTER MOVEIS INDUSTRIA E COMERCIO DE MOVEIS LTDA	Válido
29/08/2021 - 21:00:32	296,00 (proposta)	36.591.266/0001-01 - RIO GRANDE INDUSTRIA DE MOVEIS EIRELI	Válido

LOTE 0005 - ITEM 0008 - Portas e prateleiras para armários existentes em alvenaria, dobradiças com amortecedor e puxador haste gala 128mm, fabricado em MDF 15mm na cor argila chess, sendo 8 (oito) prateleiras e 9 (nove) molduras com portas. Descrição: Prateleira, dimensões: 841x514x15.

Data	Valor	CNPJ	Situação
27/08/2021 - 15:30:17	58,08 (proposta)	36.160.222/0001-19 - CENTER MOVEIS INDUSTRIA E COMERCIO DE MOVEIS LTDA	Válido
29/08/2021 - 21:00:50	58,00 (proposta)	36.591.266/0001-01 - RIO GRANDE INDUSTRIA DE MOVEIS EIRELI	Válido

LOTE 0005 - ITEM 0009 - Portas e prateleiras para armários existentes em alvenaria, dobradiças com amortecedor e puxador haste gala 128mm, fabricado em MDF 15mm na cor argila chess, sendo 8 (oito) prateleiras e 9 (nove) molduras com portas. Descrição: Moldura com 2 portas, dimensões: 871x779x100.

Data	Valor	CNPJ	Situação
27/08/2021 - 15:30:42	301,52 (proposta)	36.160.222/0001-19 - CENTER MOVEIS INDUSTRIA E COMERCIO DE MOVEIS LTDA	Válido
29/08/2021 - 21:01:11	301,00 (proposta)	36.591.266/0001-01 - RIO GRANDE INDUSTRIA DE MOVEIS EIRELI	Válido

LOTE 0005 - ITEM 0010 - Portas e prateleiras para armários existentes em alvenaria, dobradiças com amortecedor e puxador haste gala 128mm, fabricado em MDF 15mm na cor argila chess, sendo 8 (oito) prateleiras e 9 (nove) molduras com portas. Descrição: Prateleira, dimensões: 850x514x15.

Data	Valor	CNPJ	Situação
27/08/2021 - 15:31:04	58,08 (proposta)	36.160.222/0001-19 - CENTER MOVEIS INDUSTRIA E COMERCIO DE MOVEIS LTDA	Válido
29/08/2021 - 21:01:27	58,00 (proposta)	36.591.266/0001-01 - RIO GRANDE INDUSTRIA DE MOVEIS EIRELI	Válido

LOTE 0005 - ITEM 0011 - Portas e prateleiras para armários existentes em alvenaria, dobradiças com amortecedor e puxador haste gala 128mm, fabricado em MDF 15mm na cor argila chess, sendo 8 (oito) prateleiras e 9 (nove) molduras com portas. Descrição: Moldura com 2 portas, dimensões: 880x779x100.

Data	Valor	CNPJ	Situação
27/08/2021 - 15:31:04	58,08 (proposta)	36.160.222/0001-19 - CENTER MOVEIS INDUSTRIA E COMERCIO DE MOVEIS LTDA	Válido
29/08/2021 - 21:01:27	58,00 (proposta)	36.591.266/0001-01 - RIO GRANDE INDUSTRIA DE MOVEIS EIRELI	Válido



27/08/2021 - 15:31:27	302,48 (proposta)	36.160.222/0001-19 - CENTER MOVEIS INDUSTRIA E COMERCIO DE MOVEIS LTDA	Válido
29/08/2021 - 21:01:45	302,00 (proposta)	36.591.266/0001-01 - RIO GRANDE INDUSTRIA DE MOVEIS EIRELI	Válido

LOTE 0005 - ITEM 0012 - Portas e prateleiras para armários existentes em alvenaria, dobradiças com amortecedor e puxador haste gala 128mm, fabricado em MDF 15mm na cor argila chess, sendo 8 (oito) prateleiras e 9 (nove) molduras com portas. Descrição: Prateleira, dimensões: 1540x415x15.

Data	Valor	CNPJ	Situação
27/08/2021 - 15:31:55	105,60 (proposta)	36.160.222/0001-19 - CENTER MOVEIS INDUSTRIA E COMERCIO DE MOVEIS LTDA	Válido
29/08/2021 - 21:02:02	105,00 (proposta)	36.591.266/0001-01 - RIO GRANDE INDUSTRIA DE MOVEIS EIRELI	Válido

LOTE 0005 - ITEM 0013 - Portas e prateleiras para armários existentes em alvenaria, dobradiças com amortecedor e puxador haste gala 128mm, fabricado em MDF 15mm na cor argila chess, sendo 8 (oito) prateleiras e 9 (nove) molduras com portas. Descrição: Moldura com 2 portas, dimensões: 882x780x100.

Data	Valor	CNPJ	Situação
27/08/2021 - 15:32:20	302,48 (proposta)	36.160.222/0001-19 - CENTER MOVEIS INDUSTRIA E COMERCIO DE MOVEIS LTDA	Válido
29/08/2021 - 21:02:19	302,00 (proposta)	36.591.266/0001-01 - RIO GRANDE INDUSTRIA DE MOVEIS EIRELI	Válido

LOTE 0005 - ITEM 0014 - Portas e prateleiras para armários existentes em alvenaria, dobradiças com amortecedor e puxador haste gala 128mm, fabricado em MDF 15mm na cor argila chess, sendo 8 (oito) prateleiras e 9 (nove) molduras com portas. Descrição: Prateleira, dimensões: 1390x514x15.

Data	Valor	CNPJ	Situação
27/08/2021 - 15:32:41	95,04 (proposta)	36.160.222/0001-19 - CENTER MOVEIS INDUSTRIA E COMERCIO DE MOVEIS LTDA	Válido
29/08/2021 - 21:02:36	95,00 (proposta)	36.591.266/0001-01 - RIO GRANDE INDUSTRIA DE MOVEIS EIRELI	Válido

LOTE 0005 - ITEM 0015 - Portas e prateleiras para armários existentes em alvenaria, dobradiças com amortecedor e puxador haste gala 128mm, fabricado em MDF 15mm na cor argila chess, sendo 8 (oito) prateleiras e 9 (nove) molduras com portas. Descrição: Moldura com 2 portas, dimensões: 1080x514x100.

Data	Valor	CNPJ	Situação
27/08/2021 - 15:33:21	320,48 (proposta)	36.160.222/0001-19 - CENTER MOVEIS INDUSTRIA E COMERCIO DE MOVEIS LTDA	Válido
29/08/2021 - 21:02:52	320,00 (proposta)	36.591.266/0001-01 - RIO GRANDE INDUSTRIA DE MOVEIS EIRELI	Válido

LOTE 0005 - ITEM 0016 - Portas e prateleiras para armários existentes em alvenaria, dobradiças com amortecedor e puxador haste gala 128mm, fabricado em MDF 15mm na cor argila chess, sendo 8 (oito) prateleiras e 9 (nove) molduras com portas. Descrição: Prateleira, dimensões: 998x514x15.

Data	Valor	CNPJ	Situação
27/08/2021 - 15:34:11	68,64 (proposta)	36.160.222/0001-19 - CENTER MOVEIS INDUSTRIA E COMERCIO DE MOVEIS LTDA	Válido
29/08/2021 - 21:03:09	68,00 (proposta)	36.591.266/0001-01 - RIO GRANDE INDUSTRIA DE MOVEIS EIRELI	Válido

LOTE 0005 - ITEM 0017 - Portas e prateleiras para armários existentes em alvenaria, dobradiças com amortecedor e puxador haste gala 128mm, fabricado em MDF 15mm na cor argila chess, sendo 8 (oito) prateleiras e 9 (nove) molduras com portas. Descrição: Moldura com 2 portas, dimensões: 1028x740x100.

Data	Valor	CNPJ	Situação
27/08/2021 - 15:34:35	326,00 (proposta)	36.160.222/0001-19 - CENTER MOVEIS INDUSTRIA E COMERCIO DE MOVEIS LTDA	Válido
29/08/2021 - 21:03:25	326,00 (proposta)	36.591.266/0001-01 - RIO GRANDE INDUSTRIA DE MOVEIS EIRELI	Válido

LOTE 0005 - ITEM 0018 - Portas e prateleiras para armários existentes em alvenaria, dobradiças com amortecedor e puxador haste gala 128mm, fabricado em MDF 15mm na cor argila chess, sendo 8 (oito) prateleiras e 9 (nove) molduras com portas. Descrição: Prateleira, dimensões: 1487x514x15.

Comissão de Licitação
 216
 FLS.
 [Assinatura]

Data	Valor	CNPJ	Situação
27/08/2021 - 15:34:58	101,64 (proposta)	36.160.222/0001-19 - CENTER MOVEIS INDUSTRIA E COMERCIO DE MOVEIS LTDA	Válido
29/08/2021 - 21:03:59	101,00 (proposta)	36.591.266/0001-01 - RIO GRANDE INDUSTRIA DE MOVEIS EIRELI	Válido

LOTE 0005 - ITEM 0019 - Portas e prateleiras para armários existentes em alvenaria, dobradiças com amortecedor e puxador haste gala 128mm, fabricado em MDF 15mm na cor argila chess, sendo 8 (oito) prateleiras e 9 (nove) molduras com portas. Descrição: Moldura com 2 portas, dimensões: 615x637x100.

Data	Valor	CNPJ	Situação
27/08/2021 - 15:35:21	177,64 (proposta)	36.160.222/0001-19 - CENTER MOVEIS INDUSTRIA E COMERCIO DE MOVEIS LTDA	Válido
29/08/2021 - 21:04:17	177,00 (proposta)	36.591.266/0001-01 - RIO GRANDE INDUSTRIA DE MOVEIS EIRELI	Válido

LOTE 0005 - ITEM 0020 - Portas e prateleiras para armários existentes em alvenaria, dobradiças com amortecedor e puxador haste gala 128mm, fabricado em MDF 15mm na cor argila chess, sendo 8 (oito) prateleiras e 9 (nove) molduras com portas. Descrição: Prateleira, dimensões: 827x514x15.

Data	Valor	CNPJ	Situação
27/08/2021 - 15:35:40	56,76 (proposta)	36.160.222/0001-19 - CENTER MOVEIS INDUSTRIA E COMERCIO DE MOVEIS LTDA	Válido
29/08/2021 - 21:04:32	56,00 (proposta)	36.591.266/0001-01 - RIO GRANDE INDUSTRIA DE MOVEIS EIRELI	Válido

LOTE 0005 - ITEM 0021 - Portas e prateleiras para armários existentes em alvenaria, dobradiças com amortecedor e puxador haste gala 128mm, fabricado em MDF 15mm na cor argila chess, sendo 8 (oito) prateleiras e 9 (nove) molduras com portas. Descrição: Moldura com 2 portas, dimensões: 857x743x100.

Data	Valor	CNPJ	Situação
27/08/2021 - 15:36:05	292,40 (proposta)	36.160.222/0001-19 - CENTER MOVEIS INDUSTRIA E COMERCIO DE MOVEIS LTDA	Válido
29/08/2021 - 21:04:45	292,00 (proposta)	36.591.266/0001-01 - RIO GRANDE INDUSTRIA DE MOVEIS EIRELI	Válido

LOTE 0006 - ITEM 0001 - Armários com portas, puxador haste gala 128mm e dobradiças com amortecimento, fabricado em MDF 15mm na cor cinza TX. Descrição: Armário 12 portas, dimensões: 4850x1100x550.

Data	Valor	CNPJ	Situação
27/08/2021 - 15:36:40	3.472,08 (proposta)	36.160.222/0001-19 - CENTER MOVEIS INDUSTRIA E COMERCIO DE MOVEIS LTDA	Válido
29/08/2021 - 21:05:17	3.472,00 (proposta)	36.591.266/0001-01 - RIO GRANDE INDUSTRIA DE MOVEIS EIRELI	Válido
30/08/2021 - 10:31:19	3.400,00	36.160.222/0001-19 - CENTER MOVEIS INDUSTRIA E COMERCIO DE MOVEIS LTDA	Válido
30/08/2021 - 10:37:17	3.300,00	36.591.266/0001-01 - RIO GRANDE INDUSTRIA DE MOVEIS EIRELI	Válido
30/08/2021 - 10:38:33	3.200,00	36.160.222/0001-19 - CENTER MOVEIS INDUSTRIA E COMERCIO DE MOVEIS LTDA	Válido
30/08/2021 - 10:39:45	3.100,00	36.591.266/0001-01 - RIO GRANDE INDUSTRIA DE MOVEIS EIRELI	Válido
30/08/2021 - 10:40:37	3.050,00	36.160.222/0001-19 - CENTER MOVEIS INDUSTRIA E COMERCIO DE MOVEIS LTDA	Válido
30/08/2021 - 10:43:07	3.000,00	36.160.222/0001-19 - CENTER MOVEIS INDUSTRIA E COMERCIO DE MOVEIS LTDA	Válido

LOTE 0006 - ITEM 0002 - Armários com portas, puxador haste gala 128mm e dobradiças com amortecimento, fabricado em MDF 15mm na cor cinza TX. Descrição: Armário 2 portas, dimensões: 800x1900x400.

Data	Valor	CNPJ	Situação
27/08/2021 - 15:37:16	1.007,12 (proposta)	36.160.222/0001-19 - CENTER MOVEIS INDUSTRIA E COMERCIO DE MOVEIS LTDA	Válido
29/08/2021 - 21:05:32	1.007,00 (proposta)	36.591.266/0001-01 - RIO GRANDE INDUSTRIA DE MOVEIS EIRELI	Válido



30/08/2021 - 10:42:34	950,00	36.160.222/0001-19 - CENTER MOVEIS INDUSTRIA E COMERCIO DE MOVEIS LTDA	Válido
30/08/2021 - 10:43:01	900,00	36.160.222/0001-19 - CENTER MOVEIS INDUSTRIA E COMERCIO DE MOVEIS LTDA	Válido
30/08/2021 - 10:44:02	800,00	36.160.222/0001-19 - CENTER MOVEIS INDUSTRIA E COMERCIO DE MOVEIS LTDA	Válido

LOTE 0006 - ITEM 0003 - Mesa em "L" com tampo e pés em espessura de 30mm (borda dupla), gaveteiro de 4 (quatro) gavetas com corrediça telescópica e puxador haste gala 128mm, fabricado em MDF 15mm na cor cinza TX. Tamanho 110x2000x800x540.

Data	Valor	CNPJ	Situação
27/08/2021 - 15:37:47	1.523,52 (proposta)	36.160.222/0001-19 - CENTER MOVEIS INDUSTRIA E COMERCIO DE MOVEIS LTDA	Válido
29/08/2021 - 21:05:47	1.523,00 (proposta)	36.591.266/0001-01 - RIO GRANDE INDUSTRIA DE MOVEIS EIRELI	Válido
30/08/2021 - 10:42:11	1.400,00	36.591.266/0001-01 - RIO GRANDE INDUSTRIA DE MOVEIS EIRELI	Válido
30/08/2021 - 10:44:42	1.300,00	36.591.266/0001-01 - RIO GRANDE INDUSTRIA DE MOVEIS EIRELI	Válido
30/08/2021 - 10:46:21	1.250,00	36.160.222/0001-19 - CENTER MOVEIS INDUSTRIA E COMERCIO DE MOVEIS LTDA	Válido

LOTE 0006 - ITEM 0004 - Mesa de reunião com tampo e pés em espessura de 30mm (borda dupla), fabricada em MDF 15mm na cor cinza TX. Tamanho 2000x800x1000.

Data	Valor	CNPJ	Situação
27/08/2021 - 15:38:13	805,20 (proposta)	36.160.222/0001-19 - CENTER MOVEIS INDUSTRIA E COMERCIO DE MOVEIS LTDA	Válido
29/08/2021 - 21:06:01	805,00 (proposta)	36.591.266/0001-01 - RIO GRANDE INDUSTRIA DE MOVEIS EIRELI	Válido
30/08/2021 - 10:46:05	705,00	36.160.222/0001-19 - CENTER MOVEIS INDUSTRIA E COMERCIO DE MOVEIS LTDA	Válido

LOTE 0007 - ITEM 0001 - Tampo de mesa com borda espessura de 30mm (borda dupla), fabricado em MDF 15mm na cor cinza TX. Tamanho 1200x30x650.

Data	Valor	CNPJ	Situação
27/08/2021 - 15:38:43	136,76 (proposta)	36.160.222/0001-19 - CENTER MOVEIS INDUSTRIA E COMERCIO DE MOVEIS LTDA	Válido
29/08/2021 - 21:06:25	136,00 (proposta)	36.591.266/0001-01 - RIO GRANDE INDUSTRIA DE MOVEIS EIRELI	Válido

LOTE 0007 - ITEM 0002 - Estante para livros com prateleiras, fabricado em MDF 15mm na cor cinza TX. Tamanho 1900x2150x300.

Data	Valor	CNPJ	Situação
27/08/2021 - 15:39:17	1.398,12 (proposta)	36.160.222/0001-19 - CENTER MOVEIS INDUSTRIA E COMERCIO DE MOVEIS LTDA	Válido
29/08/2021 - 21:06:40	1.398,00 (proposta)	36.591.266/0001-01 - RIO GRANDE INDUSTRIA DE MOVEIS EIRELI	Válido
30/08/2021 - 10:41:42	1.350,00	36.160.222/0001-19 - CENTER MOVEIS INDUSTRIA E COMERCIO DE MOVEIS LTDA	Válido
30/08/2021 - 10:43:39	1.300,00	36.591.266/0001-01 - RIO GRANDE INDUSTRIA DE MOVEIS EIRELI	Válido
30/08/2021 - 10:44:29	1.280,00	36.160.222/0001-19 - CENTER MOVEIS INDUSTRIA E COMERCIO DE MOVEIS LTDA	Válido
30/08/2021 - 10:47:47	1.000,00	36.591.266/0001-01 - RIO GRANDE INDUSTRIA DE MOVEIS EIRELI	Válido
30/08/2021 - 10:48:40	998,00	36.160.222/0001-19 - CENTER MOVEIS INDUSTRIA E COMERCIO DE MOVEIS LTDA	Válido
30/08/2021 - 10:49:07	996,00	36.160.222/0001-19 - CENTER MOVEIS INDUSTRIA E COMERCIO DE MOVEIS LTDA	Válido



LOTE 0007 - ITEM 0003 - Reforma dos pés existentes, pintura na cor cinza.

Data	Valor	CNPJ	Situação
27/08/2021 - 15:39:42	100,00 (proposta)	36.160.222/0001-19 - CENTER MOVEIS INDUSTRIA E COMERCIO DE MOVEIS LTDA	Válido
29/08/2021 - 21:06:56	100,00 (proposta)	36.591.266/0001-01 - RIO GRANDE INDUSTRIA DE MOVEIS EIRELI	Válido

LOTE 0008 - ITEM 0001 - Estrutura com 4 (quatro) prateleiras, fabricado em MDF 15mm na cor argila chess. Dimensões: 1750x1900x400.

Data	Valor	CNPJ	Situação
27/08/2021 - 15:40:16	702,24 (proposta)	36.160.222/0001-19 - CENTER MOVEIS INDUSTRIA E COMERCIO DE MOVEIS LTDA	Válido
29/08/2021 - 21:07:23	702,00 (proposta)	36.591.266/0001-01 - RIO GRANDE INDUSTRIA DE MOVEIS EIRELI	Válido

LOTE 0008 - ITEM 0002 - Estrutura com 4 (quatro) prateleiras, fabricado em MDF 15mm na cor argila chess. Dimensões: 1915X1900X600.

Data	Valor	CNPJ	Situação
27/08/2021 - 15:40:42	921,36 (proposta)	36.160.222/0001-19 - CENTER MOVEIS INDUSTRIA E COMERCIO DE MOVEIS LTDA	Válido
29/08/2021 - 21:07:42	921,00 (proposta)	36.591.266/0001-01 - RIO GRANDE INDUSTRIA DE MOVEIS EIRELI	Válido

LOTE 0008 - ITEM 0003 - Estrutura com 4 (quatro) prateleiras, fabricado em MDF 15mm na cor argila chess. Dimensões: 1750X1900X600.

Data	Valor	CNPJ	Situação
27/08/2021 - 15:41:09	947,76 (proposta)	36.160.222/0001-19 - CENTER MOVEIS INDUSTRIA E COMERCIO DE MOVEIS LTDA	Válido
29/08/2021 - 21:07:55	947,00 (proposta)	36.591.266/0001-01 - RIO GRANDE INDUSTRIA DE MOVEIS EIRELI	Válido
30/08/2021 - 10:45:13	900,00	36.160.222/0001-19 - CENTER MOVEIS INDUSTRIA E COMERCIO DE MOVEIS LTDA	Válido

LOTE 0009 - ITEM 0001 - Bancos fabricados em madeira pinus, envernizados. Tamanho 3000x450x250.

Data	Valor	CNPJ	Situação
27/08/2021 - 15:41:38	350,00 (proposta)	36.160.222/0001-19 - CENTER MOVEIS INDUSTRIA E COMERCIO DE MOVEIS LTDA	Válido

Documentos dos Fornecedores

Fornecedor	Data/Hora	Enviado por	Número	Órgão de Expedição	Data de Expedição	Data de Validade	Arquivo
CENTER MOVEIS INDUSTRIA E COMERCIO DE MOVEIS LTDA	27/08/2021 - 14:58	Adilso Adriano Paris	contrato social	Junta Comercial do Estado de Santa Catarina	28/01/2020	-	CONTRATO SOCIAL
CENTER MOVEIS INDUSTRIA E COMERCIO DE MOVEIS LTDA	27/08/2021 - 14:59	Adilso Adriano Paris	201014/2021-01	JUNTA COMERCIAL DO ESTADO DE SANTA CATARINA - JUCE	06/07/2021	06/09/2021	SIMPLIFICADA
CENTER MOVEIS INDUSTRIA E COMERCIO DE MOVEIS LTDA	27/08/2021 - 14:59	Adilso Adriano Paris	8 579649 e 948084	PODER JUDICIÁRIO TRIBUNAL DE JUSTIÇA	06/07/2020	06/09/2021	FALÊNCIA E CONCORDATA
CENTER MOVEIS INDUSTRIA E COMERCIO DE MOVEIS LTDA	27/08/2021 - 15:00	Adilso Adriano Paris	36160222000119	REPÚBLICA FEDERATIVA DO BRASIL CADASTRO NACIONAL D	06/07/2021	-	CNPJ
CENTER MOVEIS INDUSTRIA E COMERCIO DE MOVEIS LTDA	27/08/2021 - 15:01	Adilso Adriano Paris	210140101003398	ESTADO DE SANTA CATARINA SECRETARIA DE ESTADO DA F	27/07/2021	25/09/2021	Certidão Negativa de Débitos Estaduais



CENTER MOVEIS INDUSTRIA E COMERCIO DE MOVEIS LTDA	27/08/2021 - 15:03	Adilso Adriano Paris	2021082002205666576002	CAIXA ECONOMICA FEDERAL	20/08/2021	18/09/2021	Certificado de Regularidade junto ao FGTS
CENTER MOVEIS INDUSTRIA E COMERCIO DE MOVEIS LTDA	27/08/2021 - 15:04	Adilso Adriano Paris	14683738/2021	PODER JUDICIÁRIO JUSTIÇA DO TRABALHO	04/05/2021	30/10/2021	Certidão Negativa de Débitos Trabalhistas
CENTER MOVEIS INDUSTRIA E COMERCIO DE MOVEIS LTDA	27/08/2021 - 15:05	Adilso Adriano Paris	DECLARAÇÕES	-	26/08/2021	-	Declarações com ASSINATURA DIGITAL conforme Item 10.1, letra j do edital (Anexo A)
CENTER MOVEIS INDUSTRIA E COMERCIO DE MOVEIS LTDA	27/08/2021 - 15:06	Adilso Adriano Paris	-	MUNICÍPIO DE CAÇADOR	06/07/2021	04/10/2021	Certidão Negativa de Débitos Municipais
CENTER MOVEIS INDUSTRIA E COMERCIO DE MOVEIS LTDA	27/08/2021 - 15:08	Adilso Adriano Paris	-	MINISTÉRIO DA FAZENDA Secretaria da Receita Federa	17/08/2021	13/02/2022	Certidão Negativa de Dívida Ativa da União
RIO GRANDE INDUSTRIA DE MOVEIS EIRELI	29/08/2021 - 19:50	JEFERSON RIBEIRO	01	01	29/08/2021	-	CONTRATO SOCIAL
RIO GRANDE INDUSTRIA DE MOVEIS EIRELI	29/08/2021 - 19:51	JEFERSON RIBEIRO	01	01	29/08/2021	29/08/2021	SIMPLIFICADA
RIO GRANDE INDUSTRIA DE MOVEIS EIRELI	29/08/2021 - 19:51	JEFERSON RIBEIRO	01	01	29/08/2021	29/08/2021	FALÊNCIA E CONCORDATA
RIO GRANDE INDUSTRIA DE MOVEIS EIRELI	29/08/2021 - 19:51	JEFERSON RIBEIRO	01	01	29/08/2021	-	CNPJ
RIO GRANDE INDUSTRIA DE MOVEIS EIRELI	29/08/2021 - 19:52	JEFERSON RIBEIRO	01	01	29/08/2021	29/08/2021	Certidão Negativa de Débitos Estaduais
RIO GRANDE INDUSTRIA DE MOVEIS EIRELI	29/08/2021 - 19:52	JEFERSON RIBEIRO	01	01	29/08/2021	29/08/2021	Certificado de Regularidade junto ao FGTS
RIO GRANDE INDUSTRIA DE MOVEIS EIRELI	29/08/2021 - 19:53	JEFERSON RIBEIRO	01	01	29/08/2021	29/08/2021	Certidão Negativa de Débitos Trabalhistas
RIO GRANDE INDUSTRIA DE MOVEIS EIRELI	29/08/2021 - 19:53	JEFERSON RIBEIRO	-	01	29/08/2021	29/08/2021	Certidão Negativa de Débitos Municipais
RIO GRANDE INDUSTRIA DE MOVEIS EIRELI	29/08/2021 - 19:53	JEFERSON RIBEIRO	-	01	29/08/2021	29/08/2021	Certidão Negativa de Dívida Ativa da União
RIO GRANDE INDUSTRIA DE MOVEIS EIRELI	29/08/2021 - 20:39	JEFERSON RIBEIRO	01	-	29/08/2021	-	Declarações com ASSINATURA DIGITAL conforme Item 10.1, letra j do edital (Anexo A)

Intenções de Recurso, Recursos e Contrarrazões Prazos

Intenção de Recurso	Recurso	Contrarrazão
06/09/2021 - 13:55	--	--

Classificação Parcial

LOTE 0007 - ITEM 0007 Tampo de mesa com borda espessura de 30mm (borda dupla), fabricado em MDF 15mm na cor cinza TX. Tamanho 1200x30x650.

Classif.	Fornecedor	CPF/CNPJ	Situação ¹	Valor Global
1º	CENTER MOVEIS INDUSTRIA E COMERCIO DE MOVEIS LTDA	36.160.222/0001-19	Arrematante	2.179,80
2º	RIO GRANDE INDUSTRIA DE MOVEIS EIRELI	36.591.266/0001-01	Classificado	2.180,00

¹ Arrematante; Desclassificado; Inabilitado, Classificado e Rejeitado.

LOTE 0008 - ITEM 0008 Estrutura com 4 (quatro) prateleiras, fabricado em MDF 15mm na cor argila chess. Dimensões: 1750x1900x400.

Classif.	Fornecedor	CPF/CNPJ	Situação ¹	Valor Global
----------	------------	----------	-----------------------	--------------



Handwritten signatures and initials in blue ink, including a large signature and the initials 'N' and 'P'.

1º	CENTER MOVEIS INDUSTRIA E COMERCIO DE MOVEIS LTDA	36.160.222/0001-19	Arrematante	2.523,60
2º	RIO GRANDE INDUSTRIA DE MOVEIS EIRELI	36.591.266/0001-01	Classificado	2.570,00

¹ Arrematante; Desclassificado; Inabilitado, Classificado e Rejeitado.

LOTE 0009 - ITEM 0009 Bancos fabricados em madeira pinus, envernizados. Tamanho 3000x450x250.

Classif.	Fornecedor	CPF/CNPJ	Situação ¹	Valor Global
1º	CENTER MOVEIS INDUSTRIA E COMERCIO DE MOVEIS LTDA	36.160.222/0001-19	Arrematante	4.200,00

¹ Arrematante; Desclassificado; Inabilitado, Classificado e Rejeitado.

LOTE 0002 - ITEM 0002 Tampo de mesa com espessura de 30mm (borda dupla), fabricado em MDF 15mm na cor bege TX. Com as seguintes dimensões 540X800X30.

Classif.	Fornecedor	CPF/CNPJ	Situação ¹	Valor Global
1º	RIO GRANDE INDUSTRIA DE MOVEIS EIRELI	36.591.266/0001-01	Arrematante	5.462,00
2º	CENTER MOVEIS INDUSTRIA E COMERCIO DE MOVEIS LTDA	36.160.222/0001-19	Classificado	5.466,68

¹ Arrematante; Desclassificado; Inabilitado, Classificado e Rejeitado.

LOTE 0006 - ITEM 0006 Armários com portas, puxador haste gala 128mm e dobradiças com amortecimento, fabricado em MDF 15mm na cor cinza TX. Descrição: Armário 12 portas, dimensões: 4850x1100x550.

Classif.	Fornecedor	CPF/CNPJ	Situação ¹	Valor Global
1º	CENTER MOVEIS INDUSTRIA E COMERCIO DE MOVEIS LTDA	36.160.222/0001-19	Arrematante	7.005,00
2º	RIO GRANDE INDUSTRIA DE MOVEIS EIRELI	36.591.266/0001-01	Classificado	7.512,00

¹ Arrematante; Desclassificado; Inabilitado, Classificado e Rejeitado.

LOTE 0004 - ITEM 0004 Armário com 24 (vinte e quatro) portas, puxador haste gala 128mm e dobradiças com amortecedor, fabricado em MDF 15mm na cor cinza TX. Tamanho 5720x2860x600.

Classif.	Fornecedor	CPF/CNPJ	Situação ¹	Valor Global
1º	CENTER MOVEIS INDUSTRIA E COMERCIO DE MOVEIS LTDA	36.160.222/0001-19	Arrematante	7.990,00
2º	RIO GRANDE INDUSTRIA DE MOVEIS EIRELI	36.591.266/0001-01	Classificado	8.000,00

¹ Arrematante; Desclassificado; Inabilitado, Classificado e Rejeitado.

LOTE 0001 - ITEM 0001 Tampo de mesa com espessura de 30mm (borda dupla) fabricado em MDF 15mm na cor cinza TX. Tamanho (2730x30x740).

Classif.	Fornecedor	CPF/CNPJ	Situação ¹	Valor Global
1º	CENTER MOVEIS INDUSTRIA E COMERCIO DE MOVEIS LTDA	36.160.222/0001-19	Arrematante	8.846,52
2º	RIO GRANDE INDUSTRIA DE MOVEIS EIRELI	36.591.266/0001-01	Classificado	9.002,00

¹ Arrematante; Desclassificado; Inabilitado, Classificado e Rejeitado.

LOTE 0005 - ITEM 0005 Armários aéreos com puxador haste gala 128mm, dobradiças com amortecedor, fabricado em MDF 15mm na cor argila chess. Descrição: Armário aéreo com 10 portas, dimensões: 5140x1200x500.

Classif.	Fornecedor	CPF/CNPJ	Situação ¹	Valor Global
1º	CENTER MOVEIS INDUSTRIA E COMERCIO DE MOVEIS LTDA	36.160.222/0001-19	Arrematante	11.514,28
2º	RIO GRANDE INDUSTRIA DE MOVEIS EIRELI	36.591.266/0001-01	Classificado	11.629,00

¹ Arrematante; Desclassificado; Inabilitado, Classificado e Rejeitado.

LOTE 0003 - ITEM 0003 Armário com 8 (oito) portas, puxador haste gala 128mm, dobradiças com amortecimento e 4 (quatro) portas com chave, fabricado em MDF 15mm na cor cinza TX. Tamanho 1600x2000x400.

Classif.	Fornecedor	CPF/CNPJ	Situação ¹	Valor Global
1º	CENTER MOVEIS INDUSTRIA E COMERCIO DE MOVEIS LTDA	36.160.222/0001-19	Arrematante	15.480,00
2º	RIO GRANDE INDUSTRIA DE MOVEIS EIRELI	36.591.266/0001-01	Classificado	15.552,00

¹ Arrematante; Desclassificado; Inabilitado, Classificado e Rejeitado.



Chat

Data	Apelido	Frase
30/08/2021 - 08:31:25	Sistema	O processo está em fase de análise das propostas
30/08/2021 - 08:31:49	Sistema	As propostas foram analisadas e o processo foi aberto
30/08/2021 - 08:31:49	Sistema	Conforme Art. 32 do Decreto 10.024/2019. No modo de disputa aberto, de que trata o inciso I do caput do art. 31, a etapa de envio de lances na sessão pública durará dez minutos e, após isso, será prorrogada automaticamente pelo sistema quando houver lance ofertado nos últimos dois minutos do período de duração da sessão pública.
30/08/2021 - 08:31:49	Sistema	O processo utiliza o intervalo de lances de R\$ 2,00. Se o lance for inferior ao limite mínimo, o intervalo será desconsiderado.
30/08/2021 - 08:31:49	Sistema	Conforma o artigo 2º da instrução normativa nº 3 de 4 de outubro de 2013, o intervalo entre os lances enviados pelo mesmo licitante não poderá ser inferior a 20 segundos e o intervalo entre os lances dos participantes não poderá ser inferior a 3 segundos.
30/08/2021 - 08:32:07	Pregoeiro	Bom dia licitantes, algumas considerações importantes que devem ter sua ATENÇÃO:
30/08/2021 - 08:32:17	Pregoeiro	POR SER ESTE PREGÃO UMA MODALIDADE DE LICITAÇÃO COM CARACTERÍSTICAS SIMILARES A DE LEILÃO, EM QUE O CALOR DA COMPETIÇÃO PODE LEVAR A FORTES EMOÇÕES E EM CONSEQUÊNCIA, A REDUÇÃO INDISCRIMINADA NOS LANCES OFERTADOS, É PRUDENTE QUE O LICITANTE TENHA, PREVIAMENTE, EM MENTE, TODOS OS CUSTOS E LUCROS QUE POSSAM CONSTITUIR O LANCE MÍNIMO REAL A QUE SE PODERÁ ALCANÇAR, POIS NÃO SERÃO ACEITOS DESISTÊNCIAS POSTERIORES DEVIDO A IMPRUDÊNCIA OCORRIDA, FICANDO A LICITANTE, NESTAS CONDIÇÕES, SUJEITAS ÀS PENAS LEGAIS E EDITALÍCIAS, BEM ASSIM IMPEDIDAS DE LICITAR E CONTRATAR COM ADMINISTRAÇÃO PÚBLICA PELO PRAZO DE ATÉ 05 ANOS.
30/08/2021 - 08:32:26	Pregoeiro	Após a fase de lances, iniciaremos a fase de negociação;
30/08/2021 - 08:32:35	Pregoeiro	Caso seja declarado vencedor, o contrato será enviado via e-mail e deverá ser encaminhado assinado em até 3 dias úteis;
30/08/2021 - 08:32:42	Pregoeiro	Atenção também ao prazo de entrega de mercadorias que está descrito no edital;
30/08/2021 - 08:32:50	Pregoeiro	Um ótimo pregão eletrônico a todos!
30/08/2021 - 08:33:18	Sistema	O lote 0001 foi aberto pelo pregoeiro.
30/08/2021 - 08:33:18	Sistema	O lote 0001 tem empresas beneficiadas pela LC 123/2006 em sua disputa.
30/08/2021 - 09:14:46	Sistema	O lote 0002 foi aberto pelo pregoeiro.
30/08/2021 - 09:14:46	Sistema	O lote 0002 tem empresas beneficiadas pela LC 123/2006 em sua disputa.
30/08/2021 - 09:25:12	Sistema	O lote 0002 foi encerrado.
30/08/2021 - 09:30:21	Sistema	O lote 0003 foi aberto pelo pregoeiro.
30/08/2021 - 09:30:21	Sistema	O lote 0003 tem empresas beneficiadas pela LC 123/2006 em sua disputa.
30/08/2021 - 10:09:08	Sistema	O lote 0004 foi aberto pelo pregoeiro.
30/08/2021 - 10:09:08	Sistema	O lote 0004 tem empresas beneficiadas pela LC 123/2006 em sua disputa.
30/08/2021 - 10:19:26	Sistema	Foi solicitado o cancelamento do lance de R\$ 1.350,00 para o item 0014 do lote 0001 pelo fornecedor responsável pelo seu registro.
30/08/2021 - 10:20:53	Sistema	O pedido de cancelamento do lance de R\$ 1.350,00 para o item 0014 do lote 0001 foi aprovado pelo pregoeiro.
30/08/2021 - 10:23:31	Sistema	O lote 0001 foi encerrado.
30/08/2021 - 10:23:59	Sistema	O lote 0005 foi aberto pelo pregoeiro.
30/08/2021 - 10:23:59	Sistema	O lote 0005 tem empresas beneficiadas pela LC 123/2006 em sua disputa.
30/08/2021 - 10:28:19	Sistema	O lote 0003 foi encerrado.
30/08/2021 - 10:28:34	Sistema	O lote 0006 foi aberto pelo pregoeiro.
30/08/2021 - 10:28:34	Sistema	O lote 0006 tem empresas beneficiadas pela LC 123/2006 em sua disputa.
30/08/2021 - 10:39:45	Sistema	O lote 0004 foi encerrado.
30/08/2021 - 10:39:52	Sistema	O lote 0005 foi encerrado.
30/08/2021 - 10:40:21	Sistema	O lote 0007 foi aberto pelo pregoeiro.
30/08/2021 - 10:40:21	Sistema	O lote 0007 tem empresas beneficiadas pela LC 123/2006 em sua disputa.
30/08/2021 - 10:40:49	Sistema	O lote 0008 foi aberto pelo pregoeiro.
30/08/2021 - 10:40:49	Sistema	O lote 0008 tem empresas beneficiadas pela LC 123/2006 em sua disputa.
30/08/2021 - 10:48:22	Sistema	O lote 0006 foi encerrado.
30/08/2021 - 10:49:02	Sistema	O lote 0009 foi aberto pelo pregoeiro.
30/08/2021 - 10:49:02	Sistema	O lote 0009 tem empresas beneficiadas pela LC 123/2006 em sua disputa.
30/08/2021 - 10:50:54	Sistema	O lote 0008 foi encerrado.
30/08/2021 - 10:51:08	Sistema	O lote 0007 foi encerrado.
30/08/2021 - 10:59:03	Sistema	O lote 0009 foi encerrado.
30/08/2021 - 11:00:18	Sistema	O lote 0001 teve como arrematante CENTER MOVEIS INDUSTRIA E COMERCIO DE MOVEIS LTDA - EPP/SS com valor total de R\$ 8.846,52.
30/08/2021 - 11:00:18	Sistema	O lote 0002 teve como arrematante RIO GRANDE INDUSTRIA DE MOVEIS EIRELI - Ltda/Eireli com valor total de R\$ 5.462,00.
30/08/2021 - 11:00:18	Sistema	O lote 0003 teve como arrematante CENTER MOVEIS INDUSTRIA E COMERCIO DE MOVEIS LTDA - EPP/SS com valor total de R\$ 15.480,00.

Município de Porto União - SC
FLS. 222
Comissão de Licitação

30/08/2021 - 11:00:18	Sistema	O lote 0004 teve como arrematante CENTER MOVEIS INDUSTRIA E COMERCIO DE MOVEIS LTDA - EPP/SS com valor total de R\$ 7.990,00.
30/08/2021 - 11:00:18	Sistema	O lote 0005 teve como arrematante CENTER MOVEIS INDUSTRIA E COMERCIO DE MOVEIS LTDA - EPP/SS com valor total de R\$ 11.514,28.
30/08/2021 - 11:00:18	Sistema	O lote 0006 teve como arrematante CENTER MOVEIS INDUSTRIA E COMERCIO DE MOVEIS LTDA - EPP/SS com valor total de R\$ 7.005,00.
30/08/2021 - 11:00:18	Sistema	O lote 0007 teve como arrematante CENTER MOVEIS INDUSTRIA E COMERCIO DE MOVEIS LTDA - EPP/SS com valor total de R\$ 2.179,80.
30/08/2021 - 11:00:18	Sistema	O lote 0008 teve como arrematante CENTER MOVEIS INDUSTRIA E COMERCIO DE MOVEIS LTDA - EPP/SS com valor total de R\$ 2.523,60.
30/08/2021 - 11:00:18	Sistema	O lote 0009 teve como arrematante CENTER MOVEIS INDUSTRIA E COMERCIO DE MOVEIS LTDA - EPP/SS com valor total de R\$ 4.200,00.
30/08/2021 - 11:00:19	Sistema	Iniciada a fase de negociação conforme decreto 10.024/2019, art. 38.
30/08/2021 - 11:00:39	Sistema	A data limite para negociação foi definida pelo pregoeiro para 30/08/2021 às 13:00.
30/08/2021 - 11:00:53	Pregoeiro	Olá fornecedores, analisem seus lances e vejam a possibilidade de ofertar lance com menor valor, tomando cautela para que o preço fique exequível. Desde já agradeço!!!
30/08/2021 - 11:06:11	F. CENTER MOVEIS IND...	Negociação Lote 0001: Bom dia Sr. Pregoeiro, estamos em nosso melhor lance para o lote 1
30/08/2021 - 11:07:30	F. CENTER MOVEIS IND...	Negociação Lote 0003: Bom dia Sr. Pregoeiro, estamos em nosso melhor lance para o lote 3
30/08/2021 - 11:08:01	F. CENTER MOVEIS IND...	Negociação Lote 0004: Bom dia Sr. Pregoeiro, estamos em nosso melhor lance para o lote 4
30/08/2021 - 11:12:26	F. CENTER MOVEIS IND...	Negociação Lote 0005: Bom dia Sr. Pregoeiro, estamos em nosso melhor lance para o lote 5
30/08/2021 - 11:13:43	F. CENTER MOVEIS IND...	Negociação Lote 0006: Bom dia Sr. Pregoeiro, estamos em nosso melhor lance para o lote 6
30/08/2021 - 11:14:45	F. CENTER MOVEIS IND...	Negociação Lote 0007: Bom dia Sr. Pregoeiro, estamos em nosso melhor lance para o lote 7
30/08/2021 - 11:15:45	F. CENTER MOVEIS IND...	Negociação Lote 0008: Bom dia Sr. Pregoeiro, estamos em nosso melhor lance para o lote 8
30/08/2021 - 11:15:57	F. CENTER MOVEIS IND...	Negociação Lote 0009: Bom dia Sr. Pregoeiro, estamos em nosso melhor lance para o lote 9
30/08/2021 - 11:50:49	Sistema	A proposta readequada do lote 0001 foi anexada ao processo.
30/08/2021 - 11:51:01	Sistema	A proposta readequada do lote 0003 foi anexada ao processo.
30/08/2021 - 11:51:16	Sistema	A proposta readequada do lote 0004 foi anexada ao processo.
30/08/2021 - 11:51:46	Sistema	A proposta readequada do lote 0005 foi anexada ao processo.
30/08/2021 - 11:51:58	Sistema	A proposta readequada do lote 0006 foi anexada ao processo.
30/08/2021 - 11:52:09	Sistema	A proposta readequada do lote 0007 foi anexada ao processo.
30/08/2021 - 11:52:18	Sistema	A proposta readequada do lote 0008 foi anexada ao processo.
30/08/2021 - 11:52:29	Sistema	A proposta readequada do lote 0009 foi anexada ao processo.
30/08/2021 - 13:17:29	Pregoeiro	Informo que a documentação de habilitação será analisada pela comissão de licitação e logo haverá movimentação no processo.
06/09/2021 - 13:24:12	Sistema	Para o lote 0001 foi habilitado e declarado vencedor o fornecedor CENTER MOVEIS INDUSTRIA E COMERCIO DE MOVEIS LTDA.
06/09/2021 - 13:24:12	Sistema	Para o lote 0003 foi habilitado e declarado vencedor o fornecedor CENTER MOVEIS INDUSTRIA E COMERCIO DE MOVEIS LTDA.
06/09/2021 - 13:24:12	Sistema	Para o lote 0004 foi habilitado e declarado vencedor o fornecedor CENTER MOVEIS INDUSTRIA E COMERCIO DE MOVEIS LTDA.
06/09/2021 - 13:24:12	Sistema	Para o lote 0005 foi habilitado e declarado vencedor o fornecedor CENTER MOVEIS INDUSTRIA E COMERCIO DE MOVEIS LTDA.
06/09/2021 - 13:24:12	Sistema	Para o lote 0006 foi habilitado e declarado vencedor o fornecedor CENTER MOVEIS INDUSTRIA E COMERCIO DE MOVEIS LTDA.
06/09/2021 - 13:24:12	Sistema	Para o lote 0007 foi habilitado e declarado vencedor o fornecedor CENTER MOVEIS INDUSTRIA E COMERCIO DE MOVEIS LTDA.
06/09/2021 - 13:24:12	Sistema	Para o lote 0008 foi habilitado e declarado vencedor o fornecedor CENTER MOVEIS INDUSTRIA E COMERCIO DE MOVEIS LTDA.
06/09/2021 - 13:24:12	Sistema	Para o lote 0009 foi habilitado e declarado vencedor o fornecedor CENTER MOVEIS INDUSTRIA E COMERCIO DE MOVEIS LTDA.
06/09/2021 - 13:24:52	Sistema	Para o lote 0002 foi habilitado e declarado vencedor o fornecedor RIO GRANDE INDUSTRIA DE MOVEIS EIRELI.
06/09/2021 - 13:25:05	Sistema	A data limite de intenção de recursos foi definida pelo pregoeiro para 06/09/2021 às 13:55.
06/09/2021 - 13:56:20	Sistema	A sessão foi finalizada e o processo foi encaminhado para adjudicação.






 Emilena Parabocz
 Pregoeiro(a)





Julian Carlos Malagutti
Apoio



Roge Estúlio de Andrade Pereira
Apoio



TATIANE THONIA DA LUZ
Apoio

Vanessa Nalon dos Santos

Apoio







ESTADO DO RIO GRANDE DO SUL

Município de Nova Hartz

SECRETARIA MUNICIPAL DA FAZENDA
Certidão Negativa de Débitos - Geral

Certidão Ano/Número: 2021/636

Dados do Contribuinte

Razão Social: RIO GRANDE INDUSTRIA DE MOVEIS EIRELI
CNPJ: 36.591.266/0001-01
Endereço: GARÇA BRANCA, 344
Complemento:
Bairro: LIBERDADE
Cidade: NOVA HARTZ
Estado: RS
CEP: 93890-000

CERTIFICO a pedido da parte interessada, e as vistas das informações prestadas pelos órgãos fazendários, que o CONTRIBUINTE acima identificado, **NADA DEVE** a esta Prefeitura.

CERTIFICO, outrossim, que fica ressalvado o direito da Fazenda Pública do Município, na cobrança de débitos provenientes de impostos, taxas e multas que venham a ser apurados ou que se verifiquem a qualquer tempo. É o que cumpre certificar.

ATENÇÃO: A VALIDADE DESTE DOCUMENTO ESTÁ CONDICIONADA A VERIFICAÇÃO NO PORTAL DA PREFEITURA MUNICIPAL DE NOVA HARTZ



Dígito Verificador: 7890

Certidão emitida em: 15/09/2021

Com validade até: 15/10/2021

Data impressão: 22/09/2021 - 09:25

<http://45.161.202.2:3540/multi24/sistemas/portal>

Rua Emílio Jost Nr 387 - CEP: 93890-000 - Centro - Nova Hartz - RS
Fone/Fax: (51)35651111/(51)35651111

[Voltar](#)[Imprimir](#)

Certificado de Regularidade do FGTS - CRF

Inscrição: 36.591.266/0001-01

Razão Social: RIO GRANDE INDUSTRIA DE MOVEIS

Endereço: R GARCA BRANCA 344 / LIBERDADE / NOVA HARTZ / RS / 93890-000

A Caixa Econômica Federal, no uso da atribuição que lhe confere o Art. 7, da Lei 8.036, de 11 de maio de 1990, certifica que, nesta data, a empresa acima identificada encontra-se em situação regular perante o Fundo de Garantia do Tempo de Serviço - FGTS.

O presente Certificado não servirá de prova contra cobrança de quaisquer débitos referentes a contribuições e/ou encargos devidos, decorrentes das obrigações com o FGTS.

Validade: 12/09/2021 a 11/10/2021

Certificação Número: 2021091201005214336206

Informação obtida em 22/09/2021 09:26:17

A utilização deste Certificado para os fins previstos em Lei esta condicionada a verificação de autenticidade no site da Caixa:
www.caixa.gov.br



[Voltar](#)[Imprimir](#)

Certificado de Regularidade do FGTS - CRF

Inscrição: 36.160.222/0001-19

Razão Social: CENTER MOVEIS INDUSTRIA E COMERCIO DE MO

Endereço: RUA TUBARAO / BOM JESUS / CACADOR / SC / 89504-634

A Caixa Econômica Federal, no uso da atribuição que lhe confere o Art. 7, da Lei 8.036, de 11 de maio de 1990, certifica que, nesta data, a empresa acima identificada encontra-se em situação regular perante o Fundo de Garantia do Tempo de Serviço - FGTS.

O presente Certificado não servirá de prova contra cobrança de quaisquer débitos referentes a contribuições e/ou encargos devidos, decorrentes das obrigações com o FGTS.

Validade: 08/09/2021 a 07/10/2021

Certificação Número: 2021090801564055018775

Informação obtida em 22/09/2021 09:27:08

A utilização deste Certificado para os fins previstos em Lei esta condicionada a verificação de autenticidade no site da Caixa:
www.caixa.gov.br



TERMO DE ADJUDICAÇÃO

Prefeitura Municipal de Porto União
Município de Porto União (Equipe 01)
Pregão Eletrônico - 011/2021

Resultado da Adjudicação

Lote:	0001
Descrição:	LOTE 1
Valor Referência	10.432,12
Valor Total:	8.846,52
Adjudicado em:	22/09/2021 - 13:10:46
Adjudicado por:	Emilena Parabocz
Nome da Empresa:	CENTER MOVEIS INDUSTRIA E COMERCIO DE MOVEIS LTDA (36.160.222/0001-19)
Lote:	0002
Descrição:	LOTE 2
Valor Referência	5.466,68
Valor Total:	5.462,00
Adjudicado em:	22/09/2021 - 13:11:19
Adjudicado por:	Emilena Parabocz
Nome da Empresa:	RIO GRANDE INDUSTRIA DE MOVEIS EIRELI (36.591.266/0001-01)
Lote:	0003
Descrição:	LOTE 3
Valor Referência	19.800,00
Valor Total:	15.480,00
Adjudicado em:	22/09/2021 - 13:11:29
Adjudicado por:	Emilena Parabocz
Nome da Empresa:	CENTER MOVEIS INDUSTRIA E COMERCIO DE MOVEIS LTDA (36.160.222/0001-19)
Lote:	0004
Descrição:	LOTE 4
Valor Referência	9.811,95
Valor Total:	7.990,00
Adjudicado em:	22/09/2021 - 13:11:37
Adjudicado por:	Emilena Parabocz
Nome da Empresa:	CENTER MOVEIS INDUSTRIA E COMERCIO DE MOVEIS LTDA (36.160.222/0001-19)
Lote:	0005
Descrição:	LOTE 5
Valor Referência	13.289,96
Valor Total:	11.514,28
Adjudicado em:	22/09/2021 - 13:11:45
Adjudicado por:	Emilena Parabocz
Nome da Empresa:	CENTER MOVEIS INDUSTRIA E COMERCIO DE MOVEIS LTDA (36.160.222/0001-19)
Lote:	0006
Descrição:	LOTE 6
Valor Referência	8.331,44
Valor Total:	7.005,00
Adjudicado em:	22/09/2021 - 13:11:55
Adjudicado por:	Emilena Parabocz
Nome da Empresa:	CENTER MOVEIS INDUSTRIA E COMERCIO DE MOVEIS LTDA (36.160.222/0001-19)
Lote:	0007
Descrição:	LOTE 7
Valor Referência	2.581,92
Valor Total:	2.179,80
Adjudicado em:	22/09/2021 - 13:12:04
Adjudicado por:	Emilena Parabocz
Nome da Empresa:	CENTER MOVEIS INDUSTRIA E COMERCIO DE MOVEIS LTDA (36.160.222/0001-19)
Lote:	0008
Descrição:	LOTE 8
Valor Referência	2.571,36
Valor Total:	2.523,60
Adjudicado em:	22/09/2021 - 13:12:12
Adjudicado por:	Emilena Parabocz
Nome da Empresa:	CENTER MOVEIS INDUSTRIA E COMERCIO DE MOVEIS LTDA (36.160.222/0001-19)
Lote:	0009
Descrição:	LOTE 9
Valor Referência	4.200,00



Valor Total: 4.200,00
Adjudicado em: 22/09/2021 - 13:12:23
Adjudicado por: Emilena Parabocz
Nome da Empresa: CENTER MOVEIS INDUSTRIA E COMERCIO DE MOVEIS LTDA (36.160.222/0001-19)


Emilena Parabocz
Pregoeiro



TERMO DE HOMOLOGAÇÃO

Prefeitura Municipal de Porto União
Município de Porto União (Equipe 01)
Pregão Eletrônico - 011/2021

Resultado da Homologação

Lote: 0001
Descrição: LOTE 1
Valor Referência: 10.432,12
Valor Total: 8.846,52
Situação: Homologado em 22/09/2021 13:15:42 Por: ELISEU MIBACH
Nome da Empresa: CENTER MOVEIS INDUSTRIA E COMERCIO DE MOVEIS LTDA

Lote: 0002
Descrição: LOTE 2
Valor Referência: 5.466,68
Valor Total: 5.462,00
Situação: Homologado em 22/09/2021 13:15:57 Por: ELISEU MIBACH
Nome da Empresa: RIO GRANDE INDUSTRIA DE MOVEIS EIRELI

Lote: 0003
Descrição: LOTE 3
Valor Referência: 19.800,00
Valor Total: 15.480,00
Situação: Homologado em 22/09/2021 13:16:11 Por: ELISEU MIBACH
Nome da Empresa: CENTER MOVEIS INDUSTRIA E COMERCIO DE MOVEIS LTDA

Lote: 0004
Descrição: LOTE 4
Valor Referência: 9.811,95
Valor Total: 7.990,00
Situação: Homologado em 22/09/2021 13:16:19 Por: ELISEU MIBACH
Nome da Empresa: CENTER MOVEIS INDUSTRIA E COMERCIO DE MOVEIS LTDA

Lote: 0005
Descrição: LOTE 5
Valor Referência: 13.289,96
Valor Total: 11.514,28
Situação: Homologado em 22/09/2021 13:16:27 Por: ELISEU MIBACH
Nome da Empresa: CENTER MOVEIS INDUSTRIA E COMERCIO DE MOVEIS LTDA

Lote: 0006
Descrição: LOTE 6
Valor Referência: 8.331,44
Valor Total: 7.005,00
Situação: Homologado em 22/09/2021 13:16:40 Por: ELISEU MIBACH
Nome da Empresa: CENTER MOVEIS INDUSTRIA E COMERCIO DE MOVEIS LTDA

Lote: 0007
Descrição: LOTE 7
Valor Referência: 2.581,92
Valor Total: 2.179,80
Situação: Homologado em 22/09/2021 13:16:48 Por: ELISEU MIBACH
Nome da Empresa: CENTER MOVEIS INDUSTRIA E COMERCIO DE MOVEIS LTDA

Lote: 0008
Descrição: LOTE 8
Valor Referência: 2.571,36
Valor Total: 2.523,60



Situação: Homologado em 22/09/2021 13:16:56 Por: ELISEU MIBACH
Nome da Empresa: CENTER MOVEIS INDUSTRIA E COMERCIO DE MOVEIS LTDA

Lote: 0009
Descrição: LOTE 9
Valor Referência: 4.200,00
Valor Total: 4.200,00
Situação: Homologado em 22/09/2021 13:17:02 Por: ELISEU MIBACH
Nome da Empresa: CENTER MOVEIS INDUSTRIA E COMERCIO DE MOVEIS LTDA


ELISEU MIBACH
Autoridade Competente





Sexta-feira, 24 de setembro de 2021 às 13:59, Florianópolis - SC

PUBLICAÇÃO

Nº 3308604: EXTRATO DE CONTRATO 056/2021 -
EDUCAÇÃO

Cód. de Registro de Informação (e-Sfinge)
F974AA7CD1925BF4E3E6486C35735D55D623454B

ENTIDADE

Prefeitura municipal de Porto União

MUNICÍPIO

Porto União



<https://www.diariomunicipal.sc.gov.br/site/?q=id:3308604>



CIGA - Consórcio de Informática na Gestão Pública Municipal
Rua Gen. Liberato Bittencourt, n.º 1885 - Sala 102, Canto - CEP 88070-800 - Florianópolis / SC
<https://www.diariomunicipal.sc.gov.br>



Município de Porto União
Estado de Santa Catarina
Extrato de Contrato 056/2021 - Educação
Partes: Município de Porto União e Center Móveis Indústria e Comércio de Móveis LTDA.
Objeto: aquisição de mobiliário para o Núcleo Educacional Herminio Millis.
Valor: R\$ 59.739,20 (cinquenta e nove mil, setecentos e trinta e nove reais e vinte centavos)
Vigência: 12 (doze) meses.
Base legal: Pregão Eletrônico 011/2021, Lei 8.666/93.
Código registro TCE:
F974AA7CD1925BF4E3E6486C35735D55D623454B
Porto União SC, 21 de setembro de 2021.
Eliseu Mibach.
Prefeito Municipal.
Center Móveis Indústria e Comércio de Móveis LTDA.
Contratado.





Sexta-feira, 24 de setembro de 2021 às 14:00, Florianópolis - SC

PUBLICAÇÃO

Nº 3308612: EXTRATO DE CONTRATO 057/2021 -
EDUCAÇÃO

Cód. de Registro de Informação (e-Sfinge)
A472B1656523E120E91102B8F7DF19635989B88E

ENTIDADE

Prefeitura municipal de Porto União

MUNICÍPIO

Porto União



<https://www.diariomunicipal.sc.gov.br/site/?q=id:3308612>



CIGA - Consórcio de Informática na Gestão Pública Municipal
Rua Gen. Liberato Bittencourt, n.º 1885 - Sala 102, Canto - CEP 88070-800 - Florianópolis / SC
<https://www.diariomunicipal.sc.gov.br>

Município de Porto União
Estado de Santa Catarina
Extrato de Contrato 057/2021 - Educação
Partes: Município de Porto União e Rio Grande Indústria de Móveis
Eireli.
Objeto: aquisição de mobiliário para o Núcleo Educacional Hermínio
Millis.
Valor: R\$ 5.462,00 (cinco mil, quatrocentos e sessenta e dois reais)
Vigência: 12 (doze) meses.
Base legal: Pregão Eletrônico 011/2021, Lei 8.666/93.
Código registro TCE:
A472B1656523E120E91102B8F7DF19635989B88E
Porto União SC, 22 de setembro de 2021.
Eliseu Mibach.
Prefeito Municipal.
Rio Grande Indústria de Móveis Eireli.
Contratado.





Sexta-feira, 24 de setembro de 2021 às 13:58, Florianópolis - SC

PUBLICAÇÃO

**Nº 3308597: TERMO DE HOMOLOGAÇÃO E
ADJUDICAÇÃO - PREGÃO ELETRÔNICO 011/2021 -
EDUCAÇÃO**

Cód. de Registro de Informação (e-Sfinge)
BD8B5F2269638CFE50225285F880EB15B5F2DE00

ENTIDADE

Prefeitura municipal de Porto União

MUNICÍPIO

Porto União



<https://www.diariomunicipal.sc.gov.br/site/?q=id:3308597>

CIGA - Consórcio de Informática na Gestão Pública Municipal
Rua Gen. Liberato Bittencourt, n.º 1885 - Sala 102, Canto - CEP 88070-800 - Florianópolis / SC
<https://www.diariomunicipal.sc.gov.br>

Município de Porto União
Estado de Santa Catarina
Processo Licitatório 220/2021-Multientidade
Pregão Eletrônico 083/2021
Termo de Homologação e Adjudicação.
Homologo o aludido processo licitatório e adjudico a empresa: Pedro
Vicente Boese Padilha Ornamentos.
Código registro TCE:
45462B5172C94DB515457CA569E7BC2265C5DB9E
Porto União SC, 21 de setembro de 2021.
Eliseu Mibach.
Prefeito Municipal.





MUNICÍPIO DE PORTO UNIÃO

Rua Padre Anchieta, nº 126 – Centro
Porto União – Santa Catarina – 89400-000
(42) 3523-1155

liciteportouniao@yahoo.com.br / licitacao@portouniao.sc.gov.br

CONTRATO 056/2021 – EDUCAÇÃO

Contrato de fornecimento que entre si celebram o Município de Porto União e a empresa **Center Móveis Indústria e Comércio de Móveis LTDA.**

O Município de Porto de União, Pessoa Jurídica de Direito Público Interno, inscrita no CNPJ 83.102.541/0001-58 situada na Rua Padre Anchieta, nº 126, Centro, município de Porto União, Santa Catarina, neste ato representada por seu Prefeito, **Sr. Eliseu Mibach**, a seguir denominada Contratante, e a empresa **Center Móveis Indústria e Comércio de Móveis LTDA.**, Pessoa Jurídica de Direito Privado, sita na Rua Tubarão, nº 250, bairro Bom Jesus, município de Caçador, estado de Santa Catarina, CEP 89.504-634, inscrita no CNPJ / MF sob o nº 36.160.222/0001-19, telefone (49) 3563-4336 / (49) 3567-2158 / (49) 3563-0126, e-mail centermoveis.cdr@gmail.com, neste ato representada pelo **Sr. Adilso Adriano Paris (ou representante legal)**, a seguir denominada Contratada, acórdão e ajustam firmar o presente contrato nos termos da lei n.º 8.666/93, de 21 de junho de 1993, e legislação pertinente, assim como pelas condições do Processo Licitatório 025/2021 – Educação, modalidade Pregão Eletrônico 011/2021, pelas cláusulas a seguir expressas, definidoras dos direitos, obrigações e responsabilidades das partes.

CLÁUSULA PRIMEIRA – OBJETO

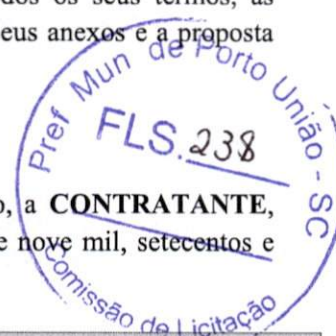
O presente contrato tem por objeto a aquisição de mobiliário para o Núcleo Educacional Hermínio Millis que será fornecido conforme a requisição da Secretaria Municipal de Educação.

PARÁGRAFO ÚNICO – Integram e completam o presente termo contratual, para todos os fins de direito, obrigando as partes em todos os seus termos, às condições expressas no Pregão Eletrônico 011/2021, juntamente com seus anexos e a proposta da **CONTRATADA**.

CLÁUSULA SEGUNDA – VALOR CONTRATUAL

Pelo efetivo fornecimento do objeto ora contratado, a **CONTRATANTE**, pagará a **CONTRATADA**, o valor total de R\$ 59.739,20 (cinquenta e nove mil, setecentos e trinta e nove reais e vinte centavos) conforme abaixo discriminado:

LOTE 01						
ITEM	DESCRIÇÃO	MARCA	UN	QTDE	VALOR UNIT. R\$	VALOR TOTAL R\$
01	Tampo de mesa com espessura de 30mm (borda dupla) fabricado em MDF 15mm na cor cinza TX. Tamanho (2730x30x740).	Própria	UN	06	303,00	1.818,00
02	Tampo de mesa com espessura de 30mm (borda dupla) fabricado em MDF 15mm na cor cinza TX. Tamanho (2500x30x740).	Própria	UN	01	294,36	294,36





MUNICÍPIO DE PORTO UNIÃO

Rua Padre Anchieta, nº 126 – Centro
Porto União – Santa Catarina – 89400-000
(42) 3523-1155
liciteportouniao@yahoo.com.br / licitacao@portouniao.sc.gov.br

CONTRATO 056/2021 – EDUCAÇÃO

03	Tampo de mesa com espessura de 30mm (borda dupla) fabricado em MDF 15mm na cor cinza TX. Tamanho (1650x30x740).	Própria	UN	01	197,00	197,00
04	Tampo de mesa com espessura de 30mm (borda dupla) fabricado em MDF 15mm na cor cinza TX. Tamanho (1600x30x740).	Própria	UN	01	187,00	187,00
05	Fundo para mesa fabricado com MDF 15mm, na cor cinza TX. Tamanho (600x15x1048).	Própria	UN	01	83,16	83,16
06	Fundo para mesa fabricado com MDF 15mm, na cor cinza TX. Tamanho (600x15x1049).	Própria	UN	01	81,00	81,00
07	Fundo para mesa fabricado com MDF 15mm, na cor cinza TX. Tamanho (600x15x1200).	Própria	UN	05	93,00	465,00
08	Fundo para mesa fabricado com MDF 15mm, na cor cinza TX. Tamanho (600x15x1199).	Própria	UN	04	93,00	372,00
09	Fundo para mesa fabricado com MDF 15mm, na cor cinza TX. Tamanho (600x15x1198).	Própria	UN	03	93,00	279,00
10	Fundo para mesa fabricado com MDF 15mm, na cor cinza TX. Tamanho (600x15x1250).	Própria	UN	01	97,00	97,00
11	Fundo para mesa fabricado com MDF 15mm, na cor cinza TX. Tamanho (600x15x1298).	Própria	UN	01	100,00	100,00
12	Mesa em “L” com tampo e pés em espessura de 30mm (duplo), fabricado com MDF 15mm na cor cinza TX. Tamanho (2000x1950x60x75)	Própria	UN	01	900,00	900,00
13	Gaveteiro com 4 gavetas, corredeira telescópica, puxador perfil de alumínio e uma das gavetas com chave, fabricado com MDF 15mm na cor cinza TX. Tamanho (500x650x550).	Própria	UN	01	650,00	650,00
14	Armário aéreo em “L” com 7 portas, puxadores perfil de alumínio e dobradiças com amortecimento, fabricado com MDF 15mm na cor cinza TX. Tamanho (1950x2000x900x350).	Própria	UN	01	1.340,00	1.340,00
15	Reforma de balcão com 6 portas e 6 gavetas, estrutura existente, tampo, laterais, portas e gavetas novas, corredeiras telescópicas, dobradiças com amortecimento, fabricado no MDF 15mm	Própria	UN	01	1.083,00	1.083,00



Este documento foi assinado digitalmente por Adilso Adriano Paris.

Para verificar as assinaturas vá ao site <https://www.portaldeassinaturas.com.br:443> e utilize o código 401B-57D1-F946-7AAF.

Este documento foi assinado digitalmente por Adilso Adriano Paris.
Para verificar as assinaturas vá ao site <https://www.portaldeassinaturas.com.br:443> e utilize o código 401B-57D1-F946-7AAF.



MUNICÍPIO DE PORTO UNIÃO

Rua Padre Anchieta, nº 126 – Centro
Porto União – Santa Catarina – 89400-000
(42) 3523-1155

licitoportouniao@yahoo.com.br / licitacao@portouniao.sc.gov.br

CONTRATO 056/2021 – EDUCAÇÃO

	na cor cinza TX. Com as seguintes dimensões PORTAS (seis) 500x590x15 – gavetas (seis) (frente) 500x170 – tampo (um) 2515x0540x30 – lateral (duas) 540x70x30.					
16	Pintura para os pés de mesas na cor cinza, existentes no Núcleo Educacional	Própria	UN	09	100,00	900,00

LOTE 03						
ITEM	DESCRIÇÃO	MARCA	UN	QTDE	VALOR UNIT. R\$	VALOR TOTAL R\$
25	Armário com 8 (oito) portas, puxador haste gala 128mm, dobradiças com amortecimento e 4 (quatro) portas com chave, fabricado em MDF 15mm na cor cinza TX. Tamanho 1600x2000x400.	Própria	UN	09	1.720,00	15.480,00

LOTE 04						
ITEM	DESCRIÇÃO	MARCA	UN	QTDE	VALOR UNIT. R\$	VALOR TOTAL R\$
26	Armário com 24 (vinte e quatro) portas, puxador haste gala 128mm e dobradiças com amortecedor, fabricado em MDF 15mm na cor cinza TX. Tamanho 5720x2860x600.	Própria	UN	01	7.990,00	7.990,00

LOTE 05						
ITEM	DESCRIÇÃO	MARCA	UN	QTDE	VALOR UNIT. R\$	VALOR TOTAL R\$
27	Armários aéreos com puxador haste gala 128mm, dobradiças com amortecedor, fabricado em MDF 15mm na cor argila chess. Descrição: Armário aéreo com 10 portas, dimensões: 5140x1200x500.	Própria	UN	01	2.950,00	2.950,00
28	Armários aéreos com puxador haste gala 128mm, dobradiças com amortecedor, fabricado em MDF 15mm na cor argila chess. Descrição: Armário aéreo com 8 portas, dimensões: 3200x1290x500.	Própria	UN	01	2.200,00	2.200,00
29	Balcão com gavetas, puxador haste gala 128mm e corrediças telescópicas, fabricado em MDF 15mm na cor argila chess. Descrição: Balcão gaveteiro com 7 gavetas, dimensões: 500x1420x500.	Própria	UN	01	1.200,00	1.200,00
30	Balcão com gavetas, puxador haste gala	Própria	UN	01	800,00	800,00

Este documento foi assinado digitalmente por Adilso Adriano Paris.

Para verificar as assinaturas vá ao site <https://www.portaldeassinaturas.com.br:443> e utilize o código 401B-57D1-F946-7AAF.

rgap

Eu
Pref. Municipal
FLS. 240
3

Este documento foi assinado digitalmente por Adilso Adriano Paris.
Para verificar as assinaturas vá ao site <https://www.portaldeassinaturas.com.br:443> e utilize o código 401B-57D1-F946-7AAF.

Comissão de Licitação



MUNICÍPIO DE PORTO UNIÃO

Rua Padre Anchieta, nº 126 – Centro
Porto União – Santa Catarina – 89400-000
(42) 3523-1155

licitoportouniao@yahoo.com.br / licitacao@portouniao.sc.gov.br

CONTRATO 056/2021 – EDUCAÇÃO

	128mm e corrediças telescópicas, fabricado em MDF 15mm na cor argila chess. Descrição: Balcão gaveteiro com 4 gavetas, dimensões: 844x750x520.					
31	Balcão com 5 (cinco) portas, puxador haste gala 128mm e dobradiças com amortecedor, fabricado em MDF 15mm na cor argila chess. Tamanho 2530x700x550.	Própria	UN	01	1.268,36	1.268,36
32	Portas e prateleiras para armários existentes em alvenaria, dobradiças com amortecedor e puxador haste gala 128mm, fabricado em MDF 15mm na cor argila chess, sendo 8 (oito) prateleiras e 9 (nove) molduras com portas. Descrição: Prateleira, dimensões: 831x514x15.	Própria	UN	01	55,44	55,44
33	Portas e prateleiras para armários existentes em alvenaria, dobradiças com amortecedor e puxador haste gala 128mm, fabricado em MDF 15mm na cor argila chess, sendo 8 (oito) prateleiras e 9 (nove) molduras com portas. Descrição: Moldura com 2 portas, dimensões: 843x779x100.	Própria	UN	01	296,00	296,00
34	Portas e prateleiras para armários existentes em alvenaria, dobradiças com amortecedor e puxador haste gala 128mm, fabricado em MDF 15mm na cor argila chess, sendo 8 (oito) prateleiras e 9 (nove) molduras com portas. Descrição: Prateleira, dimensões: 841x514x15.	Própria	UN	01	58,08	58,08
35	Portas e prateleiras para armários existentes em alvenaria, dobradiças com amortecedor e puxador haste gala 128mm, fabricado em MDF 15mm na cor argila chess, sendo 8 (oito) prateleiras e 9 (nove) molduras com portas. Descrição: Moldura com 2 portas, dimensões: 871x779x100.	Própria	UN	01	301,52	301,52
36	Portas e prateleiras para armários existentes em alvenaria, dobradiças com amortecedor e puxador haste gala 128mm, fabricado em MDF 15mm na cor argila chess, sendo 8 (oito) prateleiras e 9 (nove) molduras com portas. Descrição: Prateleira, dimensões: 850x514x15.	Própria	UN	01	58,08	58,08
	Portas e prateleiras para armários existentes em alvenaria, dobradiças com amortecedor e puxador haste gala 128mm, fabricado em MDF 15mm na cor argila chess, sendo 8 (oito) prateleiras e 9 (nove) molduras com portas. Descrição: Moldura com 2 portas, dimensões: 880x779x100.	Própria	UN	01	302,48	302,48



Este documento foi assinado digitalmente por Adilso Adriano Paris.
Para verificar as assinaturas vá ao site <https://www.portaldeassinaturas.com.br:443> e utilize o código



MUNICÍPIO DE PORTO UNIÃO

Rua Padre Anchieta, nº 126 – Centro

Porto União – Santa Catarina – 89400-000

(42) 3523-1155

licitateportouniao@yahoo.com.br / licitacao@portouniao.sc.gov.br

CONTRATO 056/2021 – EDUCAÇÃO

38	Portas e prateleiras para armários existentes em alvenaria, dobradiças com amortecedor e puxador haste gala 128mm, fabricado em MDF 15mm na cor argila chess, sendo 8 (oito) prateleiras e 9 (nove) molduras com portas. Descrição: Prateleira, dimensões: 1540x415x15.	Própria	UN	01	105,60	105,60
39	Portas e prateleiras para armários existentes em alvenaria, dobradiças com amortecedor e puxador haste gala 128mm, fabricado em MDF 15mm na cor argila chess, sendo 8 (oito) prateleiras e 9 (nove) molduras com portas. Descrição: Moldura com 2 portas, dimensões: 882x780x100.	Própria	UN	01	302,48	302,48
40	Portas e prateleiras para armários existentes em alvenaria, dobradiças com amortecedor e puxador haste gala 128mm, fabricado em MDF 15mm na cor argila chess, sendo 8 (oito) prateleiras e 9 (nove) molduras com portas. Descrição: Prateleira, dimensões: 1390x514x15.	Própria	UN	01	95,04	95,04
41	Portas e prateleiras para armários existentes em alvenaria, dobradiças com amortecedor e puxador haste gala 128mm, fabricado em MDF 15mm na cor argila chess, sendo 8 (oito) prateleiras e 9 (nove) molduras com portas. Descrição: Moldura com 2 portas, dimensões: 1080x514x100.	Própria	UN	01	320,48	320,48
42	Portas e prateleiras para armários existentes em alvenaria, dobradiças com amortecedor e puxador haste gala 128mm, fabricado em MDF 15mm na cor argila chess, sendo 8 (oito) prateleiras e 9 (nove) molduras com portas. Descrição: Prateleira, dimensões: 998x514x15.	Própria	UN	01	68,64	68,64
43	Portas e prateleiras para armários existentes em alvenaria, dobradiças com amortecedor e puxador haste gala 128mm, fabricado em MDF 15mm na cor argila chess, sendo 8 (oito) prateleiras e 9 (nove) molduras com portas. Descrição: Moldura com 2 portas, dimensões: 1028x740x100.	Própria	UN	01	326,00	326,00
44	Portas e prateleiras para armários existentes em alvenaria, dobradiças com amortecedor e puxador haste gala 128mm, fabricado em MDF 15mm na cor argila chess, sendo 8 (oito) prateleiras e 9 (nove) molduras com portas. Descrição: Prateleira, dimensões: 1487x514x15.	Própria	UN	01	101,64	101,64
45	Portas e prateleiras para armários existentes em alvenaria, dobradiças com	Própria	UN	02	177,64	355,28

Pref. Mún. de Porto União
FLS. 242
Comissão de Licitação

Este documento foi assinado digitalmente por Adilso Adriano Paris.
Para verificar as assinaturas vá ao site <https://www.portaldeassinaturas.com.br:443> e utilize o código 401B-57D1-F946-7AAF.



MUNICÍPIO DE PORTO UNIÃO

Rua Padre Anchieta, nº 126 – Centro
Porto União – Santa Catarina – 89400-000
(42) 3523-1155

liciteportouniao@yahoo.com.br / licitacao@portouniao.sc.gov.br

CONTRATO 056/2021 – EDUCAÇÃO

	amortecedor e puxador haste gala 128mm, fabricado em MDF 15mm na cor argila chess, sendo 8 (oito) prateleiras e 9 (nove) molduras com portas. Descrição: Moldura com 2 portas, dimensões: 615x637x100.					
46	Portas e prateleiras para armários existentes em alvenaria, dobradiças com amortecedor e puxador haste gala 128mm, fabricado em MDF 15mm na cor argila chess, sendo 8 (oito) prateleiras e 9 (nove) molduras com portas. Descrição: Prateleira, dimensões: 827x514x15.	Própria	UN	01	56,76	56,76
47	Portas e prateleiras para armários existentes em alvenaria, dobradiças com amortecedor e puxador haste gala 128mm, fabricado em MDF 15mm na cor argila chess, sendo 8 (oito) prateleiras e 9 (nove) molduras com portas. Descrição: Moldura com 2 portas, dimensões: 857x743x100.	Própria	UN	01	292,40	292,40

LOTE 06						
ITEM	DESCRIÇÃO	MARCA	UN	QTDE	VALOR UNIT. R\$	VALOR TOTAL R\$
48	Armários com portas, puxador haste gala 128mm e dobradiças com amortecimento, fabricado em MDF 15mm na cor cinza TX. Descrição: Armário 12 portas, dimensões: 4850x1100x550.	Própria	UN	01	3.000,00	3.000,00
49	Armários com portas, puxador haste gala 128mm e dobradiças com amortecimento, fabricado em MDF 15mm na cor cinza TX. Descrição: Armário 2 portas, dimensões: 800x1900x400.	Própria	UN	01	800,00	800,00
50	Mesa em "L" com tampo e pés em espessura de 30mm (borda dupla), gaveteiro de 4 (quatro) gavetas com corredeira telescópica e puxador haste gala 128mm, fabricado em MDF 15mm na cor cinza TX. Tamanho 110x2000x800x540.	Própria	UN	02	1.250,00	2.500,00
51	Mesa de reunião com tampo e pés em espessura de 30mm (borda dupla), fabricada em MDF 15mm na cor cinza TX. Tamanho 2000x800x1000.	Própria	UN	01	705,00	705,00

LOTE 07						
ITEM	DESCRIÇÃO	MARCA	UN	QTDE	VALOR UNIT. R\$	VALOR TOTAL R\$



Este documento foi assinado digitalmente por Adilso Adriano Paris.

Para verificar as assinaturas vá ao site <https://www.portaldeassinaturas.com.br:443> e utilize o código 401B-57D1-F946-7AAF. 6

Este documento foi assinado digitalmente por Adilso Adriano Paris.
Para verificar as assinaturas vá ao site <https://www.portaldeassinaturas.com.br:443> e utilize o código 401B-57D1-F946-7AAF.



MUNICÍPIO DE PORTO UNIÃO

Rua Padre Anchieta, nº 126 – Centro

Porto União – Santa Catarina – 89400-000

(42) 3523-1155

licitateportouniao@yahoo.com.br / licitacao@portouniao.sc.gov.br

CONTRATO 056/2021 – EDUCAÇÃO

52	Tampo de mesa com borda espessura de 30mm (borda dupla), fabricado em MDF 15mm na cor cinza TX. Tamanho 1200x30x650.	Própria	UN	05	136,76	683,80
53	Estante para livros com prateleiras, fabricado em MDF 15mm na cor cinza TX. Tamanho 1900x2150x300.	Própria	UN	01	996,00	996,00
54	Reforma dos pés existentes, pintura na cor cinza.	Própria	UN	05	100,00	500,00

LOTE 08						
ITEM	DESCRIÇÃO	MARCA	UN	QTDE	VALOR UNIT. R\$	VALOR TOTAL R\$
55	Estrutura com 4 (quatro) prateleiras, fabricado em MDF 15mm na cor argila chess. Dimensões: 1750x1900x400.	Própria	UN	01	702,24	702,24
56	Estrutura com 4 (quatro) prateleiras, fabricado em MDF 15mm na cor argila chess. Dimensões: 1915X1900X600.	Própria	UN	01	921,36	921,36
57	Estrutura com 4 (quatro) prateleiras, fabricado em MDF 15mm na cor argila chess. Dimensões: 1750X1900X600.	Própria	UN	01	900,00	900,00

LOTE 09						
ITEM	DESCRIÇÃO	MARCA	UN	QTDE	VALOR UNIT. R\$	VALOR TOTAL R\$
58	Bancos fabricados em madeira pinus, envernizados. Tamanho 3000x450x250.	Própria	UN	12	350,00	4.200,00

PARÁGRAFO ÚNICO – No valor estão incluídas todas as despesas necessárias, incluindo encargos trabalhistas e demais tributos que venham a incidir sobre o objeto deste termo contratual.

CLÁUSULA TERCEIRA – CONDIÇÕES DE PAGAMENTO

Os pagamentos serão efetuados em 30 (trinta) dias após a entrega do objeto, mediante:

- À apresentação da Nota Fiscal na forma eletrônica, conforme a quantidade solicitada pela Secretaria solicitante, no documento fiscal deverá ser discriminado o objeto licitado, bem como o número do processo licitatório e o número do contrato que a originou.
- A nota fiscal deverá ser entregue exatamente conforme o empenho

Mun. de Porto União - SC
FLS. 244
Comissão de Licitação

Eu



MUNICÍPIO DE PORTO UNIÃO

Rua Padre Anchieta, nº 126 – Centro
Porto União – Santa Catarina – 89400-000
(42) 3523-1155

liciteportouniao@yahoo.com.br / licitacao@portouniao.sc.gov.br

CONTRATO 056/2021 – EDUCAÇÃO

encaminhado (Deverá ser observado o CNPJ do empenho).

CLÁUSULA QUARTA – DO PRAZO, FORMA E CONDIÇÕES DA ENTREGA

PARÁGRAFO PRIMEIRO – O objeto ora licitado deverá ser entregue em até 30 (trinta) dias consecutivos, após a solicitação, através da Autorização de Fornecimento, CONFORME A NECESSIDADE, sendo que sua totalidade poderá ser retirada em até 12 (doze) meses.

PARÁGRAFO SEGUNDO – A CONTRATADA é responsável pela retirada e entrega dos itens que se referem, para reforma e pintura sem custo adicional para desmontagem, montagem, entrega e frete.

PARÁGRAFO TERCEIRO – É de total responsabilidade da proponente a entrega já com frete incluso no valor proposto, bem como a montagem e garantia dos mesmos. A entrega e montagem deverá ser realizada no Núcleo Educacional Jornalista Hermínio Milis, em horário de expediente, previamente agendado.

PARÁGRAFO QUARTO – Qualquer dano causado pela proponente na estrutura do Núcleo Educacional, referente a instalação do objeto, será de total responsabilidade da mesma, sendo que deverá reparar de imediato.

PARÁGRAFO QUINTO – Por tratar-se de objeto sob medida, a proponente deverá, antes de efetuar a confecção, conferir as medidas do mesmo.

PARÁGRAFO SEXTO – Caso o objeto entregue não atenda as especificações do edital, o mesmo será devolvido e a empresa vencedora terá o prazo de 48 (quarenta e oito) horas para efetuar a entrega de produto com as características solicitadas.

PARÁGRAFO SÉTIMO – O preço pelo qual será contratado o objeto da presente licitação não sofrerá reajustes

PARÁGRAFO OITAVO – É de total CONHECIMENTO da proponente de que os pedidos dos itens serão efetuados somente CONFORME A NECESSIDADE, comprometendo-se a realizar a entrega independente da quantidade solicitada.

PARÁGRAFO NONO – Antes do início da fabricação do mobiliário, a proponente deverá apresentar AMOSTRA do MDF para APROVAÇÃO das cores pela Secretaria Municipal de Educação (o prazo para entrega da AMOSTRA é de até 03 dias após o recebimento da Autorização de Fornecimento).

CLÁUSULA QUINTA – RECURSO FINANCEIRO

As despesas decorrentes do presente contrato correrão à conta das Dotações Orçamentárias nº:

*Unidade 1701 – Fundo Municipal de Educação
Atividade 2010 – Manutenção Secretaria de Educação
Modalidade 4490-104 – Aplicações Diretas
Cód. 09*

Complemento 44905299 – Outros Equipamentos e Material Permanente



Este documento foi assinado digitalmente por Adilso Adriano Paris.
Para verificar as assinaturas vá ao site <https://www.portaldeassinaturas.com.br:443> e utilize o código 401B-57D1-F946-7AAF.

Este documento foi assinado digitalmente por Adilso Adriano Paris.
Para verificar as assinaturas vá ao site <https://www.portaldeassinaturas.com.br:443> e utilize o código 401B-57D1-F946-7AAF.



MUNICÍPIO DE PORTO UNIÃO

Rua Padre Anchieta, nº 126 – Centro
Porto União – Santa Catarina – 89400-000
(42) 3523-1155
liciteportouniao@yahoo.com.br / licitacao@portouniao.sc.gov.br

CONTRATO 056/2021 – EDUCAÇÃO

CLÁUSULA SEXTA – CRITÉRIO DE REAJUSTE

Os preços ora contratados não sofrerão reajustes.

CLÁUSULA SETIMA – DIREITOS E RESPONSABILIDADES DAS PARTES

Constituem direitos da **CONTRATANTE**, receber o objeto deste contrato, nas condições avençadas, e da **CONTRATADA**, perceber o valor ajustado na forma e prazo convencionados.

PARÁGRAFO PRIMEIRO – Constituem obrigações do **CONTRATANTE**:

- a) Efetuar o pagamento na forma e prazos ajustados;
- b) Dar a **CONTRATADA** condições necessárias à regular a execução do contrato.

PARÁGRAFO SEGUNDO – Constituem obrigações da **CONTRATADA**:

- a) Executar o objeto deste contrato na forma e condições avençadas;
- b) Atender aos encargos trabalhistas, previdenciários, fiscais e comerciais, decorrentes da execução do presente contrato;
- c) Manter durante toda a execução do contrato, em compatibilidade com as obrigações por ela assumidas, todas as condições de habilitação e qualificação exigidas na licitação;
- d) Responsabilizar-se pela boa qualidade do produto fornecido;
- e) Apresentar, sempre que solicitado, durante a execução do contrato, documentos que comprovem estar cumprindo a legislação em vigor, quanto às obrigações assumidas na licitação, em especial, encargos sociais, trabalhistas, previdenciários, tributários, fiscais e comerciais;

CLÁUSULA OITAVA – SANÇÕES ADMINISTRATIVAS PARA O CASO DE INADIMPLEMENTO CONTRATUAL

Pela inexecução total ou parcial do Contrato, a Prefeitura do Município de Porto União poderá garantir a prévia defesa, aplicar à contratada as sanções previstas nos artigos 86 e 87 da Lei n.º 8.666/93 e suas posteriores alterações; sendo que em caso de multa esta corresponderá a 20% (vinte por cento) sobre o valor total do contrato.

CLÁUSULA NONA – RESCISÃO

O presente contrato poderá ser rescindido caso ocorram quaisquer dos fatos elencados no artigo 78 e seguintes da Lei n.º 8.666/93.

CLÁUSULA DECIMA – LEGISLAÇÃO APLICÁVEL

O presente Instrumento contratual rege-se pelas disposições expressas na Lei





MUNICÍPIO DE PORTO UNIÃO

Rua Padre Anchieta, nº 126 – Centro
Porto União – Santa Catarina – 89400-000
(42) 3523-1155
liciteportouniao@yahoo.com.br / licitacao@portouniao.sc.gov.br

CONTRATO 056/2021 – EDUCAÇÃO

10520/02 e na Lei 8.666/93, de 21 de junho de 1993 e suas posteriores alterações, e pelos preceitos de direito público, aplicando-se-lhe supletivamente os princípios da Teoria Geral dos Contratos e as disposições do direito privado.

CLÁUSULA DÉCIMA PRIMEIRA – TRANSMISSÃO DE DOCUMENTOS

A troca eventual de documentos e cartas entre o **CONTRATANTE** e a **CONTRATADA**, será feita através de Protocolo. Nenhuma outra forma será considerada como prova de entrega de documentos ou cartas.

Ainda, tem-se que toda e qualquer informação a respeito do cumprimento ou não do contrato, bem como toda e qualquer situação atinente ao mesmo deverá ser feita por escrito com o respectivo protocolo sob pena de não ser aceito pela Municipalidade.

CLÁUSULA DÉCIMA SEGUNDA – DA VIGÊNCIA

A vigência da contratação será de 12 (doze) meses.

CLÁUSULA DÉCIMA TERCEIRA – DOS CASOS OMISSOS

Os casos omissos serão resolvidos à luz da Lei n.º 8.666/93 e suas alterações, e dos princípios gerais de direito.

CLÁUSULA DÉCIMA QUARTA – DA PUBLICIDADE

O presente contrato terá seu extrato publicado no Órgão Oficial do Município, pela **CONTRATANTE**, dando-se cumprimento ao disposto no Artigo 61, parágrafo único da Lei n.º 8.666/93.

CLÁUSULA DÉCIMA QUINTA – DO FORO

Fica eleito o Foro da Comarca de Porto União, para dirimir dúvidas ou questões oriundas do presente contrato.

E por estarem justas e contratadas, as partes assinam o presente instrumento contratual, por si e seus sucessores, em 04 (quatro) vias iguais, e rubricadas para todos os fins de direito, na presença das testemunhas abaixo.

Porto União (SC), 21 de setembro de 2021.


Eliseu Mibach
PREFEITO MUNICIPAL

Center Móveis Indústria e Comércio de
Móveis LTDA
FORNECEDOR



Este documento foi assinado digitalmente por Adílso Adriano Paris.

Para verificar as assinaturas vá ao site <https://www.portaldeassinaturas.com.br:443> e utilize o código 401B-57D1-F946-7AAF. 10



PROTOCOLO DE ASSINATURA(S)

O documento acima foi proposto para assinatura digital na plataforma Portal de Assinaturas Certisign. Para verificar as assinaturas clique no link: <https://www.portaldeassinaturas.com.br/Verificar/401B-57D1-F946-7AAF> ou vá até o site <https://www.portaldeassinaturas.com.br:443> e utilize o código abaixo para verificar se este documento é válido.

Código para verificação: 401B-57D1-F946-7AAF



Hash do Documento

24D24CAA7BCC057C3F96D7E61FF9F9C1C8203B55FF3E10242B1C55031531D257

O(s) nome(s) indicado(s) para assinatura, bem como seu(s) status em 26/10/2021 é(são) :

Adilso Adriano Paris (Signatário) - 862.583.389-68 em 26/10/2021

10:31 UTC-03:00

Tipo: Certificado Digital





MUNICÍPIO DE PORTO UNIÃO

Rua Padre Anchieta, nº 126 – Centro
Porto União – Santa Catarina – 89400-000
(42) 3523-1155
liciteportouniao@yahoo.com.br / licitacao@portouniao.sc.gov.br

CONTRATO 057/2021 – EDUCAÇÃO

Contrato de fornecimento que entre si celebram o Município de Porto União e a empresa **Rio Grande Indústria de Móveis Eireli**.

O Município de Porto de União, Pessoa Jurídica de Direito Público Interno, inscrita no CNPJ 83.102.541/0001-58 situada na Rua Padre Anchieta, nº 126, Centro, município de Porto União, Santa Catarina, neste ato representada por seu Prefeito, **Sr. Eliseu Mibach**, a seguir denominada Contratante, e a empresa **Rio Grande Indústria de Móveis Eireli**, Pessoa Jurídica de Direito Privado, sita na Rua Garça Branca, nº 344, bairro Liberdade, município de Nova Hartz, estado do Rio Grande do Sul, CEP 93890-000, inscrita no CNPJ / MF sob o nº 36.591.266/0001-01, telefone (51) 99416-0007, e-mail ribeironhz@gmail.com / modelar@moveismodelar.com.br, neste ato representada pelo **Sr. Tiago Pereira da Silva (ou representante legal)**, a seguir denominada Contratada, acórdão e ajustam firmar o presente contrato nos termos da lei n.º 8.666/93, de 21 de junho de 1993, e legislação pertinente, assim como pelas condições do Processo Licitatório 025/2021 – Educação, modalidade Pregão Eletrônico 011/2021, pelas cláusulas a seguir expressas, definidoras dos direitos, obrigações e responsabilidades das partes.

CLÁUSULA PRIMEIRA – OBJETO

O presente contrato tem por objeto a aquisição de mobiliário para o Núcleo Educacional Hermínio Millis que será fornecido conforme a requisição da Secretaria Municipal de Educação.

PARÁGRAFO ÚNICO – Integram e completam o presente termo contratual, para todos os fins de direito, obrigando as partes em todos os seus termos, às condições expressas no Pregão Eletrônico 011/2021, juntamente com seus anexos e a proposta da **CONTRATADA**.

CLÁUSULA SEGUNDA – VALOR CONTRATUAL

Pelo efetivo fornecimento do objeto ora contratado, a **CONTRATANTE**, pagará a **CONTRATADA**, o valor total de R\$ 5.462,00 (cinco mil, quatrocentos e sessenta e dois reais) conforme abaixo discriminado:

LOTE 02						
ITEM	DESCRIÇÃO	MARCA	UN	QTDE	VALOR UNIT. RS	VALOR TOTAL RS
17	Tampo de mesa com espessura de 30mm (borda dupla), fabricado em MDF 15mm na cor bege TX. Com as seguintes dimensões 540X800X30.	Própria	UN	02	29,00	58,00
18	Tampo de mesa com espessura de 30mm (borda dupla), fabricado em MDF 15mm na cor bege TX. Com as seguintes dimensões 625X610X30.	Própria	UN	01	24,00	24,00
19	Tampo de mesa com espessura de 30mm (borda dupla), fabricado em MDF 15mm na cor bege	Própria	UN	01	52,00	52,00



MUNICÍPIO DE PORTO UNIÃO

Rua Padre Anchieta, nº 126 – Centro
Porto União – Santa Catarina – 89400-000
(42) 3523-1155

licitoportouniao@yahoo.com.br / licitacao@portouniao.sc.gov.br

CONTRATO 057/2021 – EDUCAÇÃO

	TX. Com as seguintes dimensões 1420X610X30.					
20	Tampo de mesa com espessura de 30mm (borda dupla), fabricado em MDF 15mm na cor bege TX. Com as seguintes dimensões 800X610X30.	Própria	UN	01	27,00	27,00
21	Tampo de mesa com espessura de 30mm (borda dupla), fabricado em MDF 15mm na cor bege TX. Com as seguintes dimensões 820X610X30.	Própria	UN	01	27,00	27,00
22	Balcão com 2 (duas) portas, 4 (quatro) gavetas e 1 (um) espaço para CPU, corrediças telescópicas, dobradiças com amortecimento e puxador haste gala 128mm, fabricado em MDF 15mm na cor bege TX. Tamanho 1655x420x780.	Própria	UN	02	1.168,00	2.336,00
23	Mesa em "L" com tampo e pés em espessura de 30mm (duplo), fabricado com MDF 15mm na cor bege TX. Tamanho 1100x2050x500x815.	Própria	UN	02	780,00	1.560,00
24	Balcão com canto, 4 (quatro) portas, dobradiças com amortecimento e puxador haste gala 128mm, fabricado com MDF 15mm na cor bege TX. Tamanho 2050x780x620.	Própria	UN	01	1.378,00	1.378,00

PARÁGRAFO ÚNICO – No valor estão incluídas todas as despesas necessárias, incluindo encargos trabalhistas e demais tributos que venham a incidir sobre o objeto deste termo contratual.

CLÁUSULA TERCEIRA – CONDIÇÕES DE PAGAMENTO

Os pagamentos serão efetuados em 30 (trinta) dias após a entrega do objeto, mediante:

a) À apresentação da Nota Fiscal na forma eletrônica, conforme a quantidade solicitada pela Secretaria solicitante, no documento fiscal deverá ser discriminado o objeto licitado, bem como o número do processo licitatório e o número do contrato que a originou.

b) A nota fiscal deverá ser entregue exatamente conforme o empenho encaminhado (**Deverá ser observado o CNPJ do empenho**).

CLÁUSULA QUARTA – DO PRAZO, FORMA E CONDIÇÕES DA ENTREGA

PARÁGRAFO PRIMEIRO – O objeto ora licitado deverá ser entregue em até 30 (trinta) dias consecutivos, após a solicitação, através da Autorização de Fornecimento, CONFORME A NECESSIDADE, sendo que sua totalidade poderá ser retirada em até 12 (doze) meses.

PARÁGRAFO SEGUNDO – A CONTRATADA é responsável pela retirada e entrega dos itens que se referem, para reforma e pintura sem custo adicional para desmontagem, montagem, entrega e frete.





MUNICÍPIO DE PORTO UNIÃO

Rua Padre Anchieta, nº 126 – Centro
Porto União – Santa Catarina – 89400-000
(42) 3523-1155
liciteportouniao@yahoo.com.br / licitacao@portouniao.sc.gov.br

CONTRATO 057/2021 – EDUCAÇÃO

PARÁGRAFO TERCEIRO – É de total responsabilidade da proponente a entrega já com frete incluso no valor proposto, bem como a montagem e garantia dos mesmos. A entrega e montagem deverá ser realizada no Núcleo Educacional Jornalista Hermínio Milis, em horário de expediente, previamente agendado.

PARÁGRAFO QUARTO – Qualquer dano causado pela proponente na estrutura do Núcleo Educacional, referente a instalação do objeto, será de total responsabilidade da mesma, sendo que deverá reparar de imediato.

PARÁGRAFO QUINTO – Por tratar-se de objeto sob medida, a proponente deverá, antes de efetuar a confecção, conferir as medidas do mesmo.

PARÁGRAFO SEXTO – Caso o objeto entregue não atenda as especificações do edital, o mesmo será devolvido e a empresa vencedora terá o prazo de 48 (quarenta e oito) horas para efetuar a entrega de produto com as características solicitadas.

PARÁGRAFO SÉTIMO – O preço pelo qual será contratado o objeto da presente licitação não sofrerá reajustes

PARÁGRAFO OITAVO – É de total CONHECIMENTO da proponente de que os pedidos dos itens serão efetuados somente CONFORME A NECESSIDADE, comprometendo-se a realizar a entrega independente da quantidade solicitada.

PARÁGRAFO NONO – Antes do início da fabricação do mobiliário, a proponente deverá apresentar AMOSTRA do MDF para APROVAÇÃO das cores pela Secretaria Municipal de Educação (o prazo para entrega da AMOSTRA é de até 03 dias após o recebimento da Autorização de Fornecimento).

CLÁUSULA QUINTA – RECURSO FINANCEIRO

As despesas decorrentes do presente contrato correrão à conta das Dotações Orçamentárias n°:

*Unidade 1701 – Fundo Municipal de Educação
Atividade 2010 – Manutenção Secretaria de Educação
Modalidade 4490-104 – Aplicações Diretas
Cód. 09*

Complemento 44905299 – Outros Equipamentos e Material Permanente

CLÁUSULA SEXTA – CRITÉRIO DE REAJUSTE

Os preços ora contratados não sofrerão reajustes.

CLÁUSULA SÉTIMA – DIREITOS E RESPONSABILIDADES DAS PARTES

Constituem direitos da **CONTRATANTE**, receber o objeto deste contrato, nas condições avençadas, e da **CONTRATADA**, perceber o valor ajustado na forma e prazo convencionados.





MUNICÍPIO DE PORTO UNIÃO

Rua Padre Anchieta, nº 126 – Centro
Porto União – Santa Catarina – 89400-000
(42) 3523-1155
liciteportouniao@yahoo.com.br / licitacao@portouniao.sc.gov.br

CONTRATO 057/2021 – EDUCAÇÃO

PARÁGRAFO PRIMEIRO – Constituem obrigações do **CONTRATANTE**:

- a) Efetuar o pagamento na forma e prazos ajustados;
- b) Dar a **CONTRATADA** condições necessárias à regular a execução do contrato.

PARÁGRAFO SEGUNDO – Constituem obrigações da **CONTRATADA**:

- a) Executar o objeto deste contrato na forma e condições avençadas;
- b) Atender aos encargos trabalhistas, previdenciários, fiscais e comerciais, decorrentes da execução do presente contrato;
- c) Manter durante toda a execução do contrato, em compatibilidade com as obrigações por ela assumidas, todas as condições de habilitação e qualificação exigidas na licitação;
- d) Responsabilizar-se pela boa qualidade do produto fornecido;
- e) Apresentar, sempre que solicitado, durante a execução do contrato, documentos que comprovem estar cumprindo a legislação em vigor, quanto às obrigações assumidas na licitação, em especial, encargos sociais, trabalhistas, previdenciários, tributários, fiscais e comerciais;

CLÁUSULA OITAVA – SANÇÕES ADMINISTRATIVAS PARA O CASO DE INADIMPLENTO CONTRATUAL

Pela inexecução total ou parcial do Contrato, a Prefeitura do Município de Porto União poderá garantir a prévia defesa, aplicar à contratada as sanções previstas nos artigos 86 e 87 da Lei n.º 8.666/93 e suas posteriores alterações; sendo que em caso de multa esta corresponderá a 20% (vinte por cento) sobre o valor total do contrato.

CLÁUSULA NONA – RESCISÃO

O presente contrato poderá ser rescindido caso ocorram quaisquer dos fatos elencados no artigo 78 e seguintes da Lei n.º 8.666/93.

CLÁUSULA DECIMA – LEGISLAÇÃO APLICÁVEL

O presente Instrumento contratual rege-se pelas disposições expressas na Lei 10520/02 e na Lei 8.666/93, de 21 de junho de 1993 e suas posteriores alterações, e pelos preceitos de direito público, aplicando-se-lhe supletivamente os princípios da Teoria Geral dos Contratos e as disposições do direito privado.

CLÁUSULA DÉCIMA PRIMEIRA – TRANSMISSÃO DE DOCUMENTOS

A troca eventual de documentos e cartas entre o **CONTRATANTE** e a **CONTRATADA**, será feita através de Protocolo. Nenhuma outra forma será considerada como



Eu



MUNICÍPIO DE PORTO UNIÃO

Rua Padre Anchieta, nº 126 – Centro
Porto União – Santa Catarina – 89400-000
(42) 3523-1155
liciteportouniao@yahoo.com.br / licitacao@portouniao.sc.gov.br

CONTRATO 057/2021 – EDUCAÇÃO

prova de entrega de documentos ou cartas.

Ainda, tem-se que toda e qualquer informação a respeito do cumprimento ou não do contrato, bem como toda e qualquer situação atinente ao mesmo deverá ser feita por escrito com o respectivo protocolo sob pena de não ser aceito pela Municipalidade.

CLÁUSULA DÉCIMA SEGUNDA – DA VIGÊNCIA

A vigência da contratação será de 12 (doze) meses.

CLÁUSULA DÉCIMA TERCEIRA – DOS CASOS OMISSOS

Os casos omissos serão resolvidos à luz da Lei n.º 8.666/93 e suas alterações, e dos princípios gerais de direito.

CLÁUSULA DÉCIMA QUARTA – DA PUBLICIDADE

O presente contrato terá seu extrato publicado no Órgão Oficial do Município, pela **CONTRATANTE**, dando-se cumprimento ao disposto no Artigo 61, parágrafo único da Lei n.º 8.666/93.

CLÁUSULA DÉCIMA QUINTA – DO FORO

Fica eleito o Foro da Comarca de Porto União, para dirimir dúvidas ou questões oriundas do presente contrato.

E por estarem justas e contratadas, as partes assinam o presente instrumento contratual, por si e seus sucessores, em 04 (quatro) vias iguais, e rubricadas para todos os fins de direito, na presença das testemunhas abaixo.

Porto União (SC), 22 de setembro de 2021.


Ensel Mibach
PREFEITO MUNICIPAL

JEFERSON ALESSANDRO RIBEIRO
Assinado de forma digital por JEFERSON ALESSANDRO RIBEIRO
DIEFENBACH:92491359049
Dados: 2021.09.25 14:30:40 -03'00'

Rio Grande Indústria de Móveis Eireli
FORNECEDOR



RELATÓRIO

▼ RELATÓRIO 1 - Arquivo de assinatura aprovado, em conformidade com a MP 2.200-2/2001

Data de verificação 27/09/2021 08:09:35 BRT
Versão do software 2.7
Nome do arquivo CONT 057 (1).pdf

▼ Assinatura por CN=JEFFERSON ALESSANDRO RIBEIRO DIEFENBACH:92491359049, OU=presencial, OU=90615022000159, OU=(EM BRANCO), OU=RFB e-CPF A1, OU=Secretaria da Receita Federal do Brasil - RFB, O=ICP-Brasil, C=BR

▼ Informações da assinatura

Status da assinatura	Aprovado
Caminho de certificação	Aprovado
Estrutura da assinatura	Em conformidade com o padrão
Cifra assimétrica	Aprovada
Resumo criptográfico	Correto
Atributos obrigatórios	Aprovados

▶ Caminho de certificação

▶ Atributos



AVALIE ESTE
SERVIÇO

EXPANDIR
ELEMENTOS