

PREGÃO ELETRÔNICO 128/2021

PROCESSO 294/2021

OBJETO: AQUISIÇÃO DE EQUIPAMENTOS DE INFORMÁTICA

01



FENIX INFORMÁTICA E TELEFONIA LTDA
TERCEIRA ALTERAÇÃO DE CONTRATO SOCIAL
CNPJ n. 05.047.599/0001-32
NIRE n. 41204797971

ODIRLEI DOZORSKI, brasileiro, solteiro, empresário, nascido em 08.05.1978, no Município de União da Vitória - PR, residente e domiciliado em União da Vitória - PR, na Rua Professora Amazília, 1420 - Centro - CEP 84600-000, Carteira de Identidade Civil RG n. 6.237.661-9/I.I./PR, expedida em 26.02.2016, CPF n. 029.451.369-88 e **FRANCIS CRISTINI DE PAULA MORAES**, brasileira, solteira, empresária, nascida em 03.01.1980, no Município de União da Vitória - PR, residente e domiciliada em União da Vitória - PR, na Rua Senador Salgado Filho, 1096 - Centro - CEP 84600-000, Carteira de Identidade Civil RG n. 7.856.864-4/I.I./PR, expedida em 12.09.1996, CPF n. 028.282.859-10, únicos sócios componentes da Sociedade Empresária Limitada que gira sob o nome empresarial de **FENIX INFORMÁTICA E TELEFONIA LTDA**, com sede no Município de União da Vitória - PR, na Avenida Manoel Ribas, 791 - Sala 01 - Centro - CEP 84600-000, registrada na Junta Comercial do Estado do Paraná, sob o NIRE n. 41204797971 em 09/05/2002, CNPJ n. 05.047.599/0001-32, resolvem, assim, alterar o seu Contrato Social:

CLÁUSULA PRIMEIRA: A sede da empresa, passa a ser, a partir deste ato, na Rua Expedicionários, n. 354 - Bairro São Basílio Magno - União da Vitória - PR, CEP 84600-506.

CLÁUSULA SEGUNDA: O endereço residencial do sócio **ODIRLEI DOZORSKI**, passa a ser, a partir deste ato, na Rua Catarina Ulrich, n. 300 - Bairro São Joaquim - União da Vitória - PR, CEP 84605-240.

CLÁUSULA TERCEIRA: O objeto social da empresa, a partir deste ato, passa a ser composto pelas seguintes atividades econômicas:



Several handwritten signatures and initials are present to the right of the stamp. There are three distinct signatures at the top, followed by a smaller signature below them, and a large, stylized signature or set of initials at the bottom right.

FENIX INFORMÁTICA E TELEFONIA LTDA
TERCEIRA ALTERAÇÃO DE CONTRATO SOCIAL
CNPJ n. 05.047.599/0001-32
NIRE n. 41204797971

CLÁUSULA TERCEIRA - Continuação:

Comércio varejista de computadores, impressoras, equipamentos e suprimentos de informática.

Comércio varejista de móveis para escritório.

Comércio varejista de eletroeletrônicos, eletrodomésticos e equipamentos de áudio e vídeo.

Comércio varejista de artigos de papelaria.

Serviços de reparação, manutenção e montagem de computadores e de equipamentos de informática.

Serviços de instalação e manutenção de coletores solares de energia.

Comércio de coletores solares de energia.

Comércio de equipamentos de rede de internet.

CLÁUSULA QUARTA: Retira-se da sociedade, neste ato, **FRANCIS CRISTINI DE PAULA MORAES**, que possui 700 (setecentas) cotas de capital, no valor total de R\$ 700,00 (setecentos reais) vendendo e transferindo a totalidade de suas cotas ao sócio remanescente **ODIRLEI DOZORSKI**, pelo valor de R\$ 700,00 (setecentos reais), pagos à vista e neste ato. A sócia retirante dá plena e irrevogável quitação sobre as quotas ora transferidas e vendidas.

CLÁUSULA QUINTA: Após as alterações promovidas na cláusula anterior, o capital social, que permanece inalterado e totalmente integralizado no valor de R\$ 70.000,00 (setenta mil reais), fica assim distribuído para o sócio remanescente:

- ODIRLEI DOZORSKI.....70.000 COTAS.....R\$ 70.000,00
- **TOTAL DO CAPITAL SOCIAL.....70.000 COTAS.....R\$ 70.000,00**

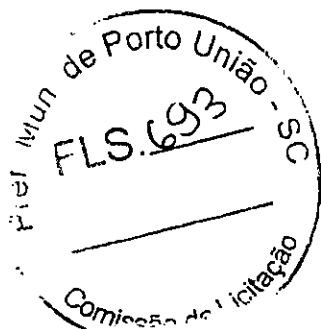

FENIX INFORMÁTICA E TELEFONIA LTDA
TERCEIRA ALTERAÇÃO DE CONTRATO SOCIAL
CNPJ n. 05.047.599/0001-32
NIRE n. 41204797971

CLÁUSULA SEXTA: Com a saída da sócia **FRANCIS CRISTINI DE PAULA MORAES**, a empresa passa a ser constituída por um único sócio, nos termos do que permite a Lei n. 10.406/2002, com as alterações introduzidas pela Lei n. 13.874/2019, passando, a partir deste ato, a ser uma **SOCIEDADE EMPRESÁRIA LIMITADA UNIPESSOAL**.

CLÁUSULA SÉTIMA: À vista da modificação ora ajustada, **CONSOLIDA-SE** o presente Contrato Social, que passa a ter a seguinte redação:

FENIX INFORMÁTICA E TELEFONIA LTDA
CONTRATO SOCIAL CONSOLIDADO
CNPJ n. 05.047.599/0001-32
NIRE n. 41204797971



ODIRLEI DOZORSKI, brasileiro, solteiro, empresário, nascido em 08.05.1978, no Município de União da Vitória - PR, residente e domiciliado em União da Vitória - PR, na Rua Catarina Ulrich, n. 354 - Bairro São Joaquim - CEP 84605-240, Carteira de Identidade Civil RG n. 6.237.661-9/I.I./PR, expedida em 26.02.2016, CPF n. 029.451.369-88 único sócio componente da **Sociedade Empresária Limitada Unipessoal** que gira sob o nome empresarial de **FENIX INFORMÁTICA E TELEFONIA LTDA**, com sede no Município de União da Vitória - PR, na Rua Expedicionários, n 354 - Bairro São Basílio Magno - CEP 84600-506, registrada na Junta Comercial do Estado do Paraná, sob o NIRE n. 41204797971 em 09/05/2002, CNPJ n. 05.047.599/0001-32.

CLÁUSULA PRIMEIRA: A sociedade gira sob o nome empresarial de **FENIX INFORMÁTICA E TELEFONIA LTDA** e tem sede no Município de União da Vitória - PR, na Rua Expedicionários, n 354 - Bairro São Basílio Magno - CEP 84600-506.

P

FENIX INFORMÁTICA E TELEFONIA LTDA
TERCEIRA ALTERAÇÃO DE CONTRATO SOCIAL
CNPJ n. 05.047.599/0001-32
NIRE n. 41204797971

CLÁUSULA SEGUNDA: O capital social é de R\$ 70.000,00 (setenta mil reais) dividido em 70.000 (setenta mil) quotas de valor nominal R\$ 1,00 (um real), integralizadas em moeda corrente do País, pelo único sócio:

ODIRLEI DOZORSKI.....	70.000 COTAS.....	R\$ 70.000,00
TOTAL DO CAPITAL SOCIAL.....	70.000 COTAS.....	R\$ 70.000,00

CLÁUSULA TERCEIRA: Falecendo o único sócio, a empresa poderá dar continuidade as suas atividades com os herdeiros, sucessores e o incapaz. Não sendo possível ou inexistindo interesse destes, o valor de seus haveres será apurado e liquidado com base na situação patrimonial da sociedade, à data da resolução, verificada em balanço especialmente levantado.

CLÁUSULA QUARTA: O objeto social da empresa é o composto pelas seguintes atividades econômicas:

Comércio varejista de computadores, impressoras, equipamentos e suprimentos de informática.

Comércio varejista de móveis para escritório.

Comércio varejista de eletroeletrônicos, eletrodomésticos e equipamentos de áudio e vídeo.

Comércio varejista de artigos de papelaria.

Serviços de reparação, manutenção e montagem de computadores e de equipamentos de informática.

Serviços de instalação e manutenção de coletores solares de energia.

Comércio de coletores solares de energia.

Comércio de equipamentos de rede de internet.



A large, stylized handwritten signature or set of initials, possibly 'S' or 'R', located in the lower right area of the page.

A smaller handwritten signature or set of initials, possibly 'R', located in the lower right area of the page.

A handwritten signature or set of initials, possibly 'G', located in the lower right area of the page.

FENIX INFORMÁTICA E TELEFONIA LTDA
TERCEIRA ALTERAÇÃO DE CONTRATO SOCIAL
CNPJ n. 05.047.599/0001-32
NIRE n. 41204797971

CLÁUSULA QUINTA: A sociedade iniciou as suas atividades em 01 de Maio de 2002 e seu prazo de duração é indeterminado.

CLÁUSULA SEXTA: A administração da sociedade cabe ao único sócio **ODIRLEI DOZORSKI**, com os poderes e atribuições de gerência autorizado o uso do nome empresarial, vedado, no entanto, em atividades estranhas ao objeto social.

CLÁUSULA SÉTIMA: Ao término de cada exercício social, em 31 de dezembro, o administrador e único sócio procederá à elaboração do inventário, do balanço patrimonial e demais peças contábeis obrigatórias, cabendo à ele, os lucros ou perdas apurados.

CLÁUSULA OITAVA: A sociedade poderá a qualquer tempo, abrir ou fechar filial ou outra dependência, mediante alteração contratual assinada pelo único sócio.

CLÁUSULA NONA: A empresa declara que se enquadra na condição de Empresa de Pequeno Porte - EPP, nos termos da Lei Complementar n.123/2006 e alterações posteriores.

CLÁUSULA DÉCIMA: O administrador **ODIRLEI DOZORSKI**, declara sob as penas da lei, de que não está impedido de exercer a administração da sociedade, por lei especial, ou em virtude de condenação criminal, ou por se encontrar sob os efeitos dela, a pena que vede, ainda que temporariamente, o acesso a cargos públicos; ou por crime falimentar, de prevaricação, peita ou suborno, concussão, peculato, ou contra a economia popular, contra o sistema financeiro nacional, contra normas de defesa da concorrência, contra as relações de consumo, fé pública, ou a propriedade.



FENIX INFORMÁTICA E TELEFONIA LTDA
TERCEIRA ALTERAÇÃO DE CONTRATO SOCIAL
CNPJ n. 05.047.599/0001-32
NIRE n. 41204797971

CLÁUSULA DÉCIMA-PRIMEIRA: Fica eleito o Fôro da Comarca de União da Vitória - PR, para o exercício e o cumprimento dos direitos e obrigações resultantes deste Contrato Social.

E por estarem assim, justos e contratados, assinam o presente instrumento em 01 (uma) única via.

União da Vitória - PR, 29 de outubro de 2020.

ODIRLEI DOZORSKI

FRANCIS CRISTINI DE PAULA MORAES





ASSINATURA ELETRÔNICA

Certificamos que o ato da empresa FENIX INFORMÁTICA E TELEFÔNIA LTDA consta assinado digitalmente por:

IDENTIFICAÇÃO DO(S) ASSINANTE(S)	
CPF	Nome
02828285910	FRANCIS CRISTINI DE PAULA MORAES
02945136988	ODIRLEI DOZORSKI



[Assinaturas manuscritas]

[Assinatura manuscrita]



CERTIFICO O REGISTRO EM 11/11/2020 23:38 SOB N° 20206906587.
PROTOCOLO: 206906587 DE 10/11/2020.
CÓDIGO DE VERIFICAÇÃO: 12005489660. CNPJ DA SEDE: 05047599000132.
NIRE: 41204797971. COM EFEITOS DO REGISTRO EM: 29/10/2020.
FENIX INFORMÁTICA E TELEFÔNIA LTDA

LEANDRO MARCOS RAYSEL BISCAIA
SECRETÁRIO-GERAL
www.empresafacil.pr.gov.br

A validade deste documento, se impresso, fica sujeito à comprovação de sua autenticidade nos respectivos portais, informando seus respectivos códigos de verificação.



REPÚBLICA FEDERATIVA DO BRASIL

CADASTRO NACIONAL DA PESSOA JURÍDICA

NÚMERO DE INSCRIÇÃO 05.047.599/0001-32 MATRIZ	COMPROVANTE DE INSCRIÇÃO E DE SITUAÇÃO CADASTRAL	DATA DE ABERTURA 09/05/2002
---	---	--------------------------------

NOME EMPRESARIAL
FENIX INFORMATICA E TELEFONIA LTDA

TÍTULO DO ESTABELECIMENTO (NOME DE FANTASIA)
FENIX TELEINFORMATICA

PORTE
EPP

CÓDIGO E DESCRIÇÃO DA ATIVIDADE ECONÔMICA PRINCIPAL
47.51-2-01 - Comércio varejista especializado de equipamentos e suprimentos de informática

CÓDIGO E DESCRIÇÃO DAS ATIVIDADES ECONÔMICAS SECUNDÁRIAS
47.53-9-00 - Comércio varejista especializado de eletrodomésticos e equipamentos de áudio e vídeo
47.54-7-01 - Comércio varejista de móveis
47.61-0-03 - Comércio varejista de artigos de papelaria
95.11-8-00 - Reparação e manutenção de computadores e de equipamentos periféricos

CÓDIGO E DESCRIÇÃO DA NATUREZA JURÍDICA
206-2 - Sociedade Empresária Limitada

LOGRADOURO R EXPEDICIONARIOS	NÚMERO 354	COMPLEMENTO *****
--	----------------------	-----------------------------

CEP 84.600-506	BAIRRO/DISTRITO SAO BASILIO MAGNO	MUNICÍPIO UNIAO DA VITORIA	UF PR
--------------------------	---	--------------------------------------	-----------------

ENDEREÇO ELETRÔNICO ESCRITUNIAO@ESCRITUNIAO.COM.BR	TELEFONE (42) 3522-7166/ (42) 9911-5597
--	---

ENTE FEDERATIVO RESPONSÁVEL (EFR)

SITUAÇÃO CADASTRAL ATIVA	DATA DA SITUAÇÃO CADASTRAL 09/05/2002
------------------------------------	---

MOTIVO DE SITUAÇÃO CADASTRAL

SITUAÇÃO ESPECIAL *****	DATA DA SITUAÇÃO ESPECIAL *****
----------------------------	------------------------------------

Aprovado pela Instrução Normativa RFB nº 1.863, de 27 de dezembro de 2018.

Emitido no dia 23/09/2021 às 17:41:05 (data e hora de Brasília).

Página: 1/1





MINISTÉRIO DA FAZENDA
Secretaria da Receita Federal do Brasil
Procuradoria-Geral da Fazenda Nacional

CERTIDÃO NEGATIVA DE DÉBITOS RELATIVOS AOS TRIBUTOS FEDERAIS E À DÍVIDA ATIVA DA UNIÃO

Nome: FENIX INFORMATICA E TELEFONIA LTDA
CNPJ: 05.047.599/0001-32

Ressalvado o direito de a Fazenda Nacional cobrar e inscrever quaisquer débitos de responsabilidade do sujeito passivo acima identificado que vierem a ser apuradas, é certificado que não constam pendências em seu nome, relativas a créditos tributários administrados pela Secretaria da Receita Federal do Brasil (RFB) e a inscrições em Dívida Ativa da União (DAU) junto à Procuradoria-Geral da Fazenda Nacional (PGFN).

Esta certidão é válida para o estabelecimento matriz e suas filiais e, no caso de ente federativo, para todos os órgãos e fundos públicos da administração direta a ele vinculados. Refere-se à situação do sujeito passivo no âmbito da RFB e da PGFN e abrange inclusive as contribuições sociais previstas nas alíneas 'a' a 'd' do parágrafo único do art. 11 da Lei nº 8.212, de 24 de julho de 1991.

A aceitação desta certidão está condicionada à verificação de sua autenticidade na Internet, nos endereços <<http://rfb.gov.br>> ou <<http://www.pgfn.gov.br>>.

Certidão emitida gratuitamente com base na Portaria Conjunta RFB/PGFN nº 1.751, de 2/10/2014.

Emitida às 17:13:57 do dia 23/09/2021 <hora e data de Brasília>.

Válida até 22/03/2022.

Código de controle da certidão: BFCF.710A.126B.73F8

Qualquer rasura ou emenda invalidará este documento.



[Assinatura]

[Assinatura]

[Assinatura]



Estado do Paraná
Secretaria de Estado da Fazenda
Receita Estadual do Paraná

Certidão Negativa
de Débitos Tributários e de Dívida Ativa Estadual
Nº 025046768-04

Certidão fornecida para o CNPJ/MF: 05.047.599/0001-32 ✓
Nome: FENIX INFORMATICA E TELEFONIA LTDA ✓

Ressalvado o direito da Fazenda Pública Estadual inscrever e cobrar débitos ainda não registrados ou que venham a ser apurados, certificamos que, verificando os registros da Secretaria de Estado da Fazenda, constatamos não existir pendências em nome do contribuinte acima identificado, nesta data.

Obs.: Esta Certidão engloba todos os estabelecimentos da empresa e refere-se a débitos de natureza tributária e não tributária, bem como ao descumprimento de obrigações tributárias acessórias.

Válida até 21/01/2022 - Fornecimento Gratuito

A autenticidade desta certidão deverá ser confirmada via Internet
www.fazenda.pr.gov.br





ESTADO DO PARANÁ
PREFEITURA MUNICIPAL DE UNIÃO DA VITÓRIA
SECRETARIA DE FINANÇAS

Data: 19/10/2021 09h46min

Número 13459
Validade 18/11/2021

CERTIDÃO NEGATIVA DE DÉBITOS

Nome / Razão Social

FÊNIX INFORMATICA E TELEFONIA LTDA CNPJ: 05047599000132 ✓

Aviso

Sem débitos pendentes até a presente data. ✓

Comprovação Junto à

Finalidade

Mensagem

Certificamos, para fins de direito, que consultados os registros do sistema tributário da Fazenda Municipal, na presente data **NÃO CONSTAM DÉBITOS TRIBUTÁRIOS VENCIDOS** relativos à inscrição abaixo caracterizada.

A Fazenda Municipal se reserva o direito de cobrar outros débitos que venham a ser constatados posteriormente, mesmo se referentes a períodos compreendidos nesta certidão.



Código de Controle

CW5E11XJCGHTEQP1

A validade do documento pode ser consultada no site da prefeitura por meio do código de controle informado.
<http://uniaodavitoria.pr.gov.br/>

União da Vitória (PR), 19 de Outubro de 2021

[Voltar](#)[Imprimir](#)**CAIXA**
CAIXA ECONÔMICA FEDERAL**Certificado de Regularidade
do FGTS - CRF**

Inscrição: 05.047.599/0001-32
Razão Social: FENIX INFORMATICA E TELEFONIA LTDA
Endereço: R EXPEDICIONARIOS 354 / SAO BASILIO MAGNO / UNIAO DA VITORIA /
PR / 84600-506

A Caixa Econômica Federal, no uso da atribuição que lhe confere o Art. 7, da Lei 8.036, de 11 de maio de 1990, certifica que, nesta data, a empresa acima identificada encontra-se em situação regular perante o Fundo de Garantia do Tempo de Serviço - FGTS.

O presente Certificado não servirá de prova contra cobrança de quaisquer débitos referentes a contribuições e/ou encargos devidos, decorrentes das obrigações com o FGTS.

Validade: 22/10/2021 a 20/11/2021

Certificação Número: 2021102200525409878020

Informação obtida em 26/10/2021 17:00:31

A utilização deste Certificado para os fins previstos em Lei esta condicionada a verificação de autenticidade no site da Caixa:
www.caixa.gov.br





PODER JUDICIÁRIO
JUSTIÇA DO TRABALHO

CERTIDÃO NEGATIVA DE DÉBITOS TRABALHISTAS

Nome: FENIX INFORMATICA E TELEFONIA LTDA (MATRIZ E FILIAIS)
CNPJ: 05.047.599/0001-32 ✓
Certidão nº: 29099689/2021
Expedição: 23/09/2021, às 17:31:49
Validade: 21/03/2022 - 180 (cento e oitenta) dias, contados da data de sua expedição.

Certifica-se que FENIX INFORMATICA E TELEFONIA LTDA (MATRIZ E FILIAIS), inscrito(a) no CNPJ sob o nº 05.047.599/0001-32, NÃO CONSTA do Banco Nacional de Devedores Trabalhistas.

Certidão emitida com base no art. 642-A da Consolidação das Leis do Trabalho, acrescentado pela Lei nº 12.440, de 7 de julho de 2011, e na Resolução Administrativa nº 1470/2011 do Tribunal Superior do Trabalho, de 24 de agosto de 2011.

Os dados constantes desta Certidão são de responsabilidade dos Tribunais do Trabalho e estão atualizados até 2 (dois) dias anteriores à data da sua expedição.

No caso de pessoa jurídica, a Certidão atesta a empresa em relação a todos os seus estabelecimentos, agências ou filiais.

A aceitação desta certidão condiciona-se à verificação de sua autenticidade no portal do Tribunal Superior do Trabalho na Internet (<http://www.tst.jus.br>).

Certidão emitida gratuitamente.

INFORMAÇÃO IMPORTANTE

Do Banco Nacional de Devedores Trabalhistas constam os dados necessários à identificação das pessoas naturais e jurídicas inadimplentes perante a Justiça do Trabalho quanto às obrigações estabelecidas em sentença condenatória transitada em julgado ou em acordos judiciais trabalhistas, inclusive no concernente aos recolhimentos previdenciários, a honorários, a custas, a emolumentos ou a recolhimentos determinados em lei; ou decorrentes de execução de acordos firmados perante o Ministério Público do Trabalho ou Comissão de Conciliação Prévia.

PA
GL

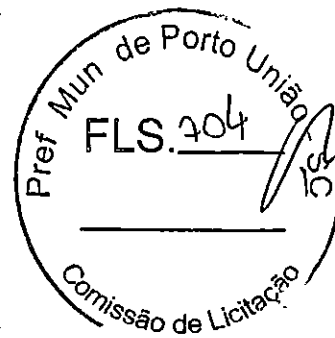



CERTIDÃO SIMPLIFICADA

Sistema Nacional de Registro de Empresas Mercantis - SINREM

Certificamos que as informações abaixo constam dos documentos arquivados nesta Junta Comercial e são vigentes na data da sua expedição.

Nome Empresarial: FENIX INFORMÁTICA E TELEFÔNIA LTDA			Protocolo: PRC2108364570		
Natureza Jurídica: Sociedade Empresária Limitada					
NIRE (Sede) 41204797971	CNPJ 05.047.599/0001-32	Data de Ato Constitutivo 09/05/2002	Início de Atividade 01/05/2002		
Endereço Completo Rua EXPEDICIONARIOS, Nº 354, SAO BASILIO MAGNO - União da Vitória/PR - CEP 84600-506					
Objeto Social COMERCIO VAREJISTA DE COMPUTADORES, IMPRESSORAS, EQUIPAMENTOS E SUPRIMENTOS DE INFORMATICA. COMERCIO VAREJISTA DE MOVEIS PARA ESCRITORIO. COMERCIO VAREJISTA DE ELETROELETRONICOS, ELETRODOMESTICOS E EQUIPAMENTOS DE AUDIO E VIDEO. COMERCIO VAREJISTA DE ARTIGOS DE PAPELARIA. SERVICOS DE REPARACAO, MANUTENCAO E MONTAGEM DE COMPUTADORES E DE EQUIPAMENTOS DE INFORMATICA. SERVICOS DE INSTALACAO E MANUTENCAO DE COLETORES SOLARES DE ENERGIA. COMERCIO DE COLETORES SOLARES DE ENERGIA. COMERCIO DE EQUIPAMENTOS DE REDE DE INTERNET.					
Capital Social R\$ 70.000,00 (setenta mil reais) Capital Integralizado R\$ 70.000,00 (setenta mil reais)		Porte EPP (Empresa de Pequeno Porte)		Prazo de Duração Indeterminado	
Dados do Sócio					
Nome ODIRLEI DOZORSKI	CPF/CNPJ 029.451.369-88	Participação no capital R\$ 70.000,00	Espécie de sócio Sócio	Administrador S	Término do mandato Indeterminado
Dados do Administrador					
Nome ODIRLEI DOZORSKI	CPF 029.451.369-88	Término do mandato Indeterminado			
Último Arquivamento				Situação	
Data 11/11/2020	Número 20206906587	Ato/eventos 002 / 051 - CONSOLIDAÇÃO DE CONTRATO/ESTATUTO		ATIVA Status SEM STATUS	

Esta certidão foi emitida automaticamente em 23/09/2021, às 08:58:22 (horário de Brasília).
Se impressa, verificar sua autenticidade no <https://www.empresafacil.pr.gov.br>, com o código GFD4APLM.



PRC2108364570

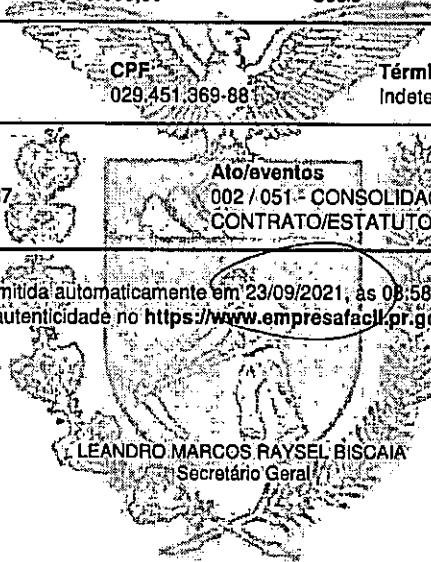

[Handwritten signatures and initials]

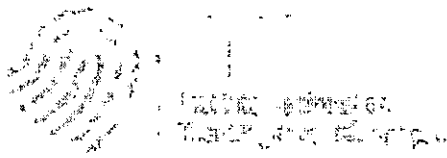

RELATÓRIO

▼ RELATÓRIO 1 - Arquivo de assinatura **aprovado**, em conformidade com a MP 2.200-2/2001

Data de verificação 12/11/2021 19:29:15 GMT
Versão do software 2.7
Nome do arquivo DECLARAÇÕES PORTO UNIÃO.pdf

▼ Assinatura por CN=ODIRLEI DOZORSKI:02945136988, OU=presencial, OU=20085105000106, OU=(EM BRANCO), OU=RFB e-CPF A1, OU=Secretaria da Receita Federal do Brasil - RFB, O=ICP-Brasil, C=BR

▼ Informações da assinatura

Status da assinatura Aprovado
Caminho de certificação Aprovado
Estrutura da assinatura Em conformidade com o padrão
Cifra assimétrica Aprovada
Resumo criptográfico Correto
Atributos obrigatórios Aprovados

▶ Caminho de certificação

▶ Atributos

▼ Assinatura por CN=FENIX INFORMATICA E TELEFONIA LTDA:05047599000132, OU=20085105000106, OU=RFB e-CNPJ A3, OU=Secretaria da Receita Federal do Brasil - RFB, L=UNIAO DA VITORIA, ST=PR, O=ICP-Brasil, C=BR

▼ Informações da assinatura

Status da assinatura Aprovado
Caminho de certificação Aprovado
Estrutura da assinatura Em conformidade com o padrão
Cifra assimétrica Aprovada
Resumo criptográfico Correto
Atributos obrigatórios Aprovados

▶ Caminho de certificação

▶ Atributos



[Handwritten signatures and initials]

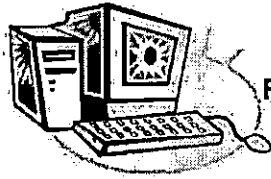

PROCESSO LICITATÓRIO Nº. 294/2021 - MULTIENTIDADE
PREGÃO ELETRÔNICO Nº. 128/2021
ANEXO "A" DECLARAÇÕES

FENIX INFORMÁTICA E TELEFONIA LTDA inscrita no CNPJ n.º 05.047.599/0001-32, por intermédio de seu representante legal, Sr. (a) Odirlei Dozorski portador (a) da Carteira de Identidade RG n.º 6.237.661-9/IIPR, CPF n.º 029.451.369-88 DECLARA, para os devidos fins que:

* não possui em seu quadro societário parlamentares de qualquer esfera do governo, bem como as pessoas mencionadas no art. 9º da Lei 8.666/93.

* não fomos declarados inidôneos para licitar ou contratar com o Poder Público, em qualquer de suas esferas – municipal, estadual ou federal -.

* não estamos punidas com "Suspensão" do direito de contratar ou licitar com a Administração Pública, com a AMASPU e nem no âmbito do Município de Porto União, Santa Catarina.

* não emprega menor de dezoito anos em trabalho noturno, perigoso ou insalubre e não emprega menor de dezesesseis anos, em cumprimento do disposto no inciso XXXIII do artigo 7º da Constituição Federal, sob penas da Lei.

* fica estabelecido em 60 (sessenta) dias o prazo de validade das propostas, o qual será contado a partir da data da sessão.

* nos preços finais deverão estar incluídas quaisquer vantagens, abatimentos, custos, despesas administrativas e operacionais, fretes, impostos, taxas e contribuições sociais, obrigações trabalhistas, previdenciárias, fiscais e comerciais, mão-de-obra, trabalho em sábados, domingos e feriados ou em horário noturno, que eventualmente incidam sobre a execução do objeto da presente Licitação

Ressalva:

Emprega menor, a partir de quatorze anos, na condição de aprendiz

DECLARAMOS para fins de participação no procedimento licitatório – PREGÃO ELETRÔNICO n.º 128/2021, de que **TODOS** os documentos apresentados são legítimos e autênticos, estando sujeito as penalidades previstas no artigo 299 do Código Penal no caso de conteúdo falso.

DECLARAMOS para fins de participação no procedimento licitatório – PREGÃO ELETRÔNICO n.º 128/2021, de que se **VENCEDOR** de itens/serviços no referido processo, **SOMENTE** efetuarei a entrega dos mesmos mediante o **RECEBIMENTO DO RESPECTIVO EMPENHO** sob pena de não receber os valores dos itens/serviços entregues.

União da Vitória – PR, 08 de novembro de 2021.

ODIRLEI
DOZORSKI:02945136988

Assinado de forma digital por
ODIRLEI DOZORSKI:02945136988
Dados: 2021.11.09 20:45:19 -02'00'

Odirlei Dozorski
RG nº 6.237.661-9/IIPR
CPF nº 029.451.369-88
Sócio Administrador
CNPJ: 05.047.599/0001-32

FENIX
INFORMÁTICA
E TELEFONIA
LTDA:050475990001
9000132
Assinado de forma digital por FENIX INFORMÁTICA E TELEFONIA LTDA:050475990001
Dados: 2021.11.09 20:45:37 -02'00'

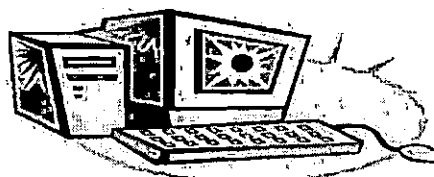



REPÚBLICA FEDERATIVA DO BRASIL
PODER JUDICIÁRIO - ESTADO DO PARANÁ
OFÍCIO DE REGISTRO DE DISTRIBUIÇÃO E ANEXOS
COMARCA DE UNIÃO DA VITÓRIA - PR.
 R. Marechal Floriano Peixoto, 314 - Fórum Desembargador Paula Xavier Filho
 União da Vitória - PR - CEP 84600 901 Fone: 42.3523 1431 e-mail: cartorio.dist@gmail.com
 Luciane.Hoepfner- Oficial do Registro de Distribuição Designada

CERTIDÃO NEGATIVA

Certifico a pedido verbal da parte interessada, que revendo os livros de:
 Distribuição Cível (adendo 1C do CNCJGJ-PR) Distribuição de Cartas Precatórias, Rogatórias e de ordem para a Vara Cível (adendo 3C do CNCJGJ-PR) (1 livro para a Vara Cível, 1 livro para a Vara Criminal e 1 livro para a Vara de Infância e Juventude, família e anexos) desta comarca, neles nada consta de Ação de Falência, Concordata e/ou Recuperação Judicial e Extrajudicial contra: **FENIX INFORMATICA E TELEFONIA LTDA**, sede em União da Vitória- PR, CNPJ 05.047.599/0001-32. /

Até a presente data e os últimos 10 anos que o antecederam.

Obs. São livros do Distribuidor no âmbito judicial e não foram objetos de pesquisa e certificação:
 Distribuição Criminal (adendo 2C do CNCJGJ-PR)
 Distribuição de Família Infância e Juventude (adendo 5 C do CNCJGJ-PR)
 Distribuição Juizado Especial Criminal (adendo 14 C do CNCJGJ-PR)
 Distribuição de Cartas Precatórias, Rogatórias e de ordem para a Vara Criminal e Vara de Família (adendo 3C do CNCJGJ-PR) - (1 livro para a Vara Cível, 1 livro para a Vara Criminal e 1 livro para a Vara de Infância e Juventude, família e anexos) Distribuição de Executivos Fiscais (adendo 4 C do CNCJGJ-PR).
 Distribuição Juizado Especial Cível (adendo 13 C do CNCJGJ-PR)

O referido é verdade e dou fé. Dada e passada nesta cidade e comarca de União da Vitória, Estado do Paraná, aos dezesseis dias do mês de setembro de Dois Mil e Vinte e Um.

Eu, distribuidor público que digitei e subscrevi, dou fé e assino.

União da Vitória, 16 de setembro de 2021. /

Luciane Hoepfner
 Distribuidora Judicial Designada

Pref. Mun. de Porto União - SC
 FLS. 208
 Comissão de Licitação

Cota: 155,10vrcs.

1º Tabelionato de Notas
 União da Vitória PR
 A presente fotocópia é reprodução fiel do documento apresentado nesta cartório, nesta data
 União da Vitória 30/09/2021
Tatianne Verboski
 TATIANNE ANDRÉIA VERBOSKI
 OFICIAL DESIGNADA

Tabelionato de Notas

1º Tabelionato de Notas
 Exclusivo para
 Autenticação de Cópia
 F.T.P. 71444

OFÍCIO DE REGISTRO DE DISTRIBUIÇÃO,
 Cuijantado ao Ofício do Contador, Partidor,
 Avaliador e Depositário Público da
 Comarca de União da Vitória - PR

Luciane Hoepfner
 Portaria nº 028/2012.
 Distribuidora Judicial Designada



O Adobe Flash Player já não é suportado



O Adobe Flash Player já não é suportado

- Página Inicial
- O FUNARPEN
- O Selo
- Instruções Normativas
- Publicações
- Links Interessantes
- Valor dos Selos
- Responsabilidade Social
- Informação de Selos extraviados de outros estados

Fale conosco

Acesso restrito

Eventos

Consulta de selo digital

Consulta de Selos de Autenticação

Número do Selo:

Selo: **FTP71444**

Tipo do Selo: **Notarial Amarelo Único - Para uso exclusivo em Autenticações**

Válido a partir de: **16/08/2021**

Selo adquirido por: **1º TABELIONATO DE NOTAS**

Nome do oficial: **TATIANNE ANDREIA VERBOSKI**

Localidade: **UNIAO DA VITORIA**

Rua Marechal Deodoro, 252 - 2º andar - conj 201/202 - CEP 80010-010, Centro - Curitiba-PR, Tel: (41) 3334-1300

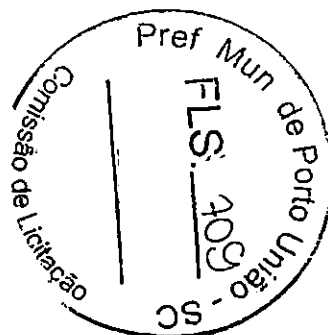



TRIBUNAL DE CONTAS DA UNIÃO

Consulta Consolidada de Pessoa Jurídica

Este relatório tem por objetivo apresentar os resultados consolidados de consultas eletrônicas realizadas diretamente nos bancos de dados dos respectivos cadastros. A responsabilidade pela veracidade do resultado da consulta é do Órgão gestor de cada cadastro consultado. A informação relativa à razão social da Pessoa Jurídica é extraída do Cadastro Nacional da Pessoa Jurídica, mantido pela Receita Federal do Brasil.

Consulta realizada em: 12/11/2021 17:27:36

Informações da Pessoa Jurídica:

Razão Social: FENIX INFORMATICA E TELEFONIA LTDA
CNPJ: 05.047.599/0001-32

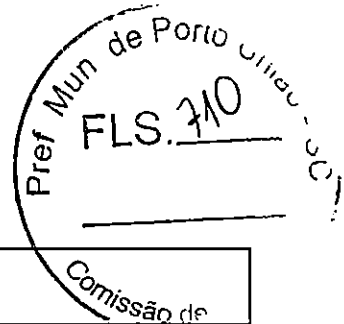

Resultados da Consulta Eletrônica:

Órgão Gestor: TCU
Cadastro: Licitantes Inidôneos
Resultado da consulta: Nada Consta ✓

Para acessar a certidão original no portal do órgão gestor, clique [AQUI](#).

Órgão Gestor: CNJ
Cadastro: CNIA - Cadastro Nacional de Condenações Cíveis por Ato de Improbidade Administrativa e Inelegibilidade
Resultado da consulta: Nada Consta ✓

Para acessar a certidão original no portal do órgão gestor, clique [AQUI](#).

Órgão Gestor: Portal da Transparência
Cadastro: Cadastro Nacional de Empresas Inidôneas e Suspensas
Resultado da consulta: Nada Consta ✓

Para acessar a certidão original no portal do órgão gestor, clique [AQUI](#).

Órgão Gestor: Portal da Transparência
Cadastro: CNEP - Cadastro Nacional de Empresas Punidas
Resultado da consulta: Nada Consta ✓

Para acessar a certidão original no portal do órgão gestor, clique [AQUI](#).

Obs: A consulta consolidada de pessoa jurídica visa atender aos princípios de simplificação e

P

Gl

racionalização de serviços públicos digitais. Fundamento legal: Lei nº 12.965, de 23 de abril de 2014, Lei nº 13.460, de 26 de junho de 2017, Lei nº 13.726, de 8 de outubro de 2018, Decreto nº 8.638 de 15, de janeiro de 2016.



[Handwritten signature]

[Handwritten mark]

CARACTERÍSTICAS DO PRODUTO

Modelo	22MK400H - B
Cor	Preto
Tela	21,5" TN Full HD
Resolução	Full HD (1920 x 1080)
Código para Vendas	22MK400H - BAWZ

TELA

Tamanho	21,5"
Tipo de Tela	TN
Ângulo de Visão	90° / 65°
Resolução Máxima	Full HD (1920 x 1080)
Brilho	200 cd/m ²
Contraste	1000:1
Taxa de Atualização	75Hz
Tempo de Resposta	5ms (GtG)
Gama de Cores (típ.)	NTSC 72%
Profundidade de Cores (nº de cores)	16,7 milhões
Distância entre Pixels	0,2628 x 0,2628 mm
Tratamento de Tela	Antirreflexivo

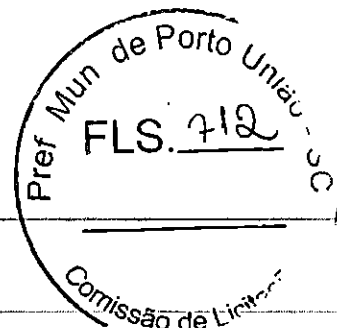

P 62

ENTRADAS/SAÍDAS

HDMI	Sim
------	-----

D-Sub	Sim
-------	-----

Saída de Fone de Ouvido	Sim
-------------------------	-----

RECURSOS

Flicker Safe	Sim
--------------	-----

AMD FreeSync™	Sim
---------------	-----

Crosshair	Sim
-----------	-----

Dynamic Action Sync	Sim
---------------------	-----

Black Stabilizer	Sim
------------------	-----

Plug & Play	Sim
-------------	-----

Modo Leitura	Sim
--------------	-----

Super Resolution+	Sim
-------------------	-----

Smart Energy Saving	Sim
---------------------	-----

OnScreen Control	Sim
------------------	-----

Color Weakness	Sim
----------------	-----

DIMENSÕES/PESO

Dimensões sem Embalagem (sem base) - LxAxP	509,8 x 305,7 x 38,5 mm
--	-------------------------

Dimensões sem Embalagem (com base) - LxAxP	509,8 x 359,8 x 181,9 mm
--	--------------------------

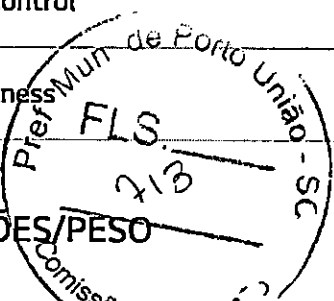

Dimensões com Embalagem - LxAxP	640 x 365 x 124 mm
---------------------------------	--------------------

Peso sem Embalagem (sem base)	2,1 Kg
-------------------------------	--------

Peso sem Embalagem (com base)	2,4 Kg
-------------------------------	--------

Peso com embalagem	3,5 Kg
--------------------	--------

ACESSÓRIOS

Fonte de alimentação	Sim
----------------------	-----

Cabo HDMI	Sim
-----------	-----

ENERGIA

Consumo de Energia	19,7W (típ.)
--------------------	--------------

Fonte	Adaptador externo
-------	-------------------

OUTROS

Garantia	1 ano da entrega efetiva do produto ao consumidor.
----------	--

Ajustes de Posição	Inclinação
--------------------	------------

Tamanho Furação VESA®	Sim (75 x 75 mm)
-----------------------	------------------

NCM	8528.52.20
-----	------------

CEST	21.068.00
------	-----------

Código EAN	880609813355-0
------------	----------------

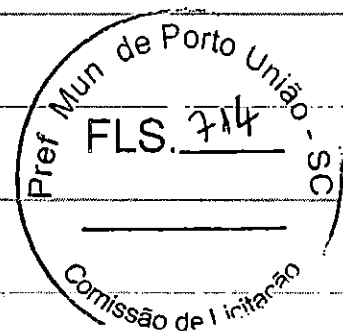

p Gl



Fonte Game ATX 500W PS-G500B 80Plus Bronze C3Tech

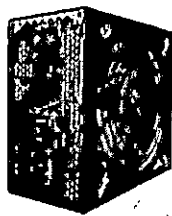
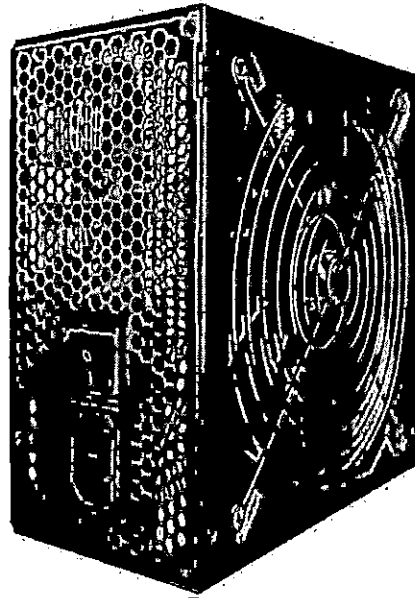

Características

Modelo: PS-G500B

Referência: 305010990100

Apresentação: Ofereça mais qualidade para seu PC com a fonte de alimentação PS-G500B. Com 500 Watts de potência real e a certificação 80 Plus Bronze, essa fonte oferece energia eficiente sem desperdício, garantindo a refrigeração ideal para seu PC. Uma das melhores opções do mercado garantindo segurança, desempenho e tranquilidade durante seu funcionamento.

Especificações Técnicas



ESPECIFICAÇÕES GERAIS

Dimensão: 90*160*150mm

Peso: 1.400g

Potência Real: 500W

Tamanho de Ventilador: 120mm

Bivolt Automático: Sim

Possui Interruptor ON/OFF: Sim

Possui PFC Ativo: Sim

Modular: Não

Possui Certificação 80PLUS: Sim

Nível de Certificação 80PLUS: Bronze

Outras Certificações: CE, FCC, RoHS, TUV,

ATX 12V2.3,

EPS 23V2.9, 80+ BRONZE

CABOS E CONECTORES

Conector ATX 20+4P: 1

Conector ATX AUX 12V 4P: 1

Conector IDE: 4

Conector SATA: 4

Conector PCI Express 6P: 0

Conector PCI Express 6+2P: 2

Conector

Itens Inclusos

01- Fonte de alimentacao PS-G500B.

www.c3technology.com.br

Floppy: 0

CARACTERÍSTICAS ELÉTRICAS E MECÂNICAS

Tensão de Operação: AC 115/230V

Corrente de Saída 3,3V: 4A a 8A

Corrente de Saída 5V: 16A

Corrente de Saída 12V: 34A

Corrente de Saída -12V: 0.3A

Corrente de Saída 5VSB: 2.5A

Frequência: 50/60Hz

Fator de Correção: 0.9PF

MTBT: 100.000 horas / 25°C

Altura da embalagem: 11.2 CM

Largura embalagem: 18.2 CM

Comprimento embalagem: 24.5 CM

Peso embalagem: 15 KG

Part Number/SKU: PS-G500B

EAN do produto: 7898555216136

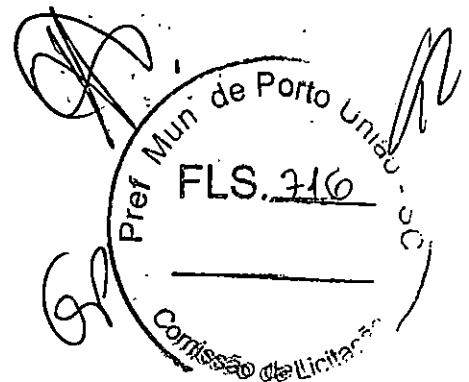

ARK Comparar produtos Intel®	
10/11/2021 02:42	
Processador Intel® Core™ i5-10400 (12M de cache, até 4,30 GHz)	
Essenciais	
Coleção de produtos	10ª geração de processadores Intel® Core™ i5
Codinome	Produtos com denominação anterior Comet Lake
Segmento vertical	Desktop
Número do processador	i5-10400
Status	Launched
Data de introdução	Q2'20
Litografia	14 nm
Condições de uso	PC/Client/Tablet
Preço recomendado para o cliente	\$182.00
Especificações da CPU	
Número de núcleos	6
Nº de threads	12
Frequência baseada em processador	2.90 GHz
Frequência turbo max	4.30 GHz
Cache	12 MB Intel® Smart Cache
Velocidade do barramento	8 GT/s
Tecnologia Intel® Turbo Boost frequência 2.0‡	4.30 GHz
TDP	65 W
Informações complementares	
Opções integradas disponíveis	Não
Ficha técnica	Ver agora
Especificações de memória	
Tamanho máximo de memória (de acordo com o tipo de memória)	128 GB
Tipos de memória	DDR4-2666
Nº máximo de canais de memória	2
Largura de banda máxima da memória	41.6 GB/s
Compatibilidade com memória ECC †	Não
Gráficos de processador	
Gráficos do processador ‡	Gráficos UHD Intel® 630
Frequência da base gráfica	350 MHz
Máxima frequência dinâmica da placa gráfica	1.10 GHz
Quantidade máxima de memória gráfica de vídeo	64 GB
Suporte para 4K	Yes, at 60Hz
Resolução máxima (HDMI 1.4)‡	4096 x 2160@30Hz
Resolução máxima (DP)‡	4096 x 2304@60Hz
Resolução máxima (eDP - tela plana integrada)‡	4096 x 2304@60Hz
Suporte para DirectX®	12
Suporte para OpenGL®	4.5

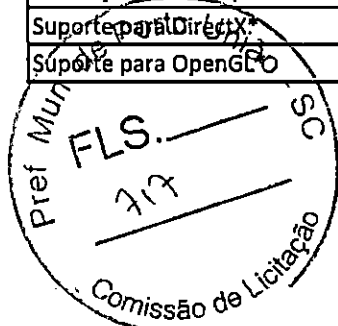

GS
 RC
 P

Intel® Quick Sync Video	Sim	
Tecnologia Intel InTru 3D	Sim	
Tecnologia de Alta Definição Intel® Clear Video	Sim	
Intel® Clear Video Technology	Sim	
Nº de monitores aceitos ‡		3
ID do dispositivo	0x9BC8 / 0x9BC5	
Opções de expansão		
Escalabilidade	1S Only	
Revisão de PCI Express	3.0	
Configurações PCI Express ‡	Up to 1x16, 2x8, 1x8+2x4	
Nº máximo de linhas PCI Express		16
Especificações de encapsulamento		
Soquetes suportados	FCLGA1200	
Configuração máxima da CPU		1
Especificação de solução térmica	PCG 2015C	
TJUNCTION	100°C	
Tamanho do pacote	37.5mm x 37.5mm	
Tecnologias avançadas		
Compatível com Intel® Optane™ Memory ‡	Sim	
Intel® Thermal Velocity Boost	Não	
Tecnologia Intel® Turbo Boost Max 3.0 ‡	Não	
Tecnologia Intel® Turbo Boost ‡	2.0	
Elegibilidade da plataforma Intel® vPro™ ‡	Não	
Tecnologia Hyper-Threading Intel® ‡	Sim	
Tecnologia de virtualização Intel® (VT-x) ‡	Sim	
Tecnologia de virtualização Intel® para E/S dirigida (VT-d) ‡	Sim	
Intel® VT-x com Tabelas de páginas estendidas (EPT) ‡	Sim	
Intel® TSX-NI	Não	
Intel® 64 ‡	Sim	
Conjunto de instruções	64-bit	
Extensões do conjunto de instruções	Intel® SSE4.1, Intel® SSE4.2, Intel® AVX2	
Estados ociosos	Sim	
Tecnologia Enhanced Intel SpeedStep®	Sim	
Tecnologias de monitoramento térmico	Sim	
Tecnologia de proteção da identidade Intel® Identity ‡	Sim	
Programa Intel® da Plataforma de Imagem Estável (SIPP)	Não	
Segurança e confiabilidade		
Novas instruções Intel® AES	Sim	
Chave Segura	Sim	
Intel® Software Guard Extensions (Intel®SGX)	Yes with Intel® ME	
Intel® OS Guard	Sim	
Intel® Trusted Execution Technology ‡	Não	
Bit de desativação de execução ‡	Sim	

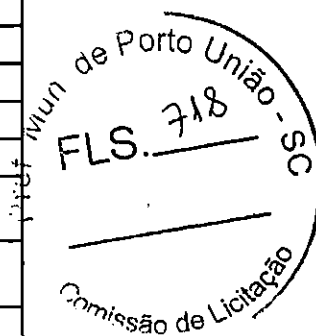

P

GL

Intel® Boot Guard

Sim



Handwritten marks including a stylized signature or symbol, the number '68', and the number '21'.

ITEM 01

PLACA MÃE

GIGABYTE H410M S2H V2 (rev. 1.0)

rev. 1,1

- Características principais
- Especificação
- Apoio, suporte
- Notícias e prêmios
- Comprar
- **CPU**
 1. Suporte para processadores Intel® Core™ i9 de 10ª geração / processadores Intel® Core™ i7 / processadores Intel® Core™ i5 / processadores Intel® Core™ i3 / processadores Intel® Pentium® / processadores Intel® Celeron® no pacote LGA1200
 2. O cache L3 varia com a CPU
(Consulte a "Lista de suporte de CPU" para obter mais informações.)
- **Chipset**
 1. Chipset Intel® H470 Express
- **Memória**
 1. Processadores Intel® Core™ i9 / i7:
suporte para módulos de memória DDR4 2933/2666/2400/2133 MHz
 2. Processadores Intel® Core™ i5 / i3 / Pentium® / Celeron® :
suporte para módulos de memória DDR4 2666/2400/2133 MHz
 3. 2 x soquetes DDR4 DIMM com suporte para até 64 GB (capacidade de DIMM único de 32 GB) de memória do sistema
 4. Arquitetura de memória dual channel
 5. Suporte para módulos de memória DIMM 1Rx8 / 2Rx8 ECC sem buffer (operar em modo não ECC)
 6. Suporte para módulos de memória DIMM 1Rx8 / 2Rx8 / 1Rx16 não-ECC sem buffer
 7. Suporte para módulos de memória Extreme Memory Profile (XMP)
(Consulte a "Lista de suporte de memória" para obter mais informações.)
- **Gráficos a bordo**

Processador gráfico integrado - suporte para gráficos HD Intel® :

 1. 1 porta D-Sub, suportando uma resolução máxima de 1920x1200 @ 60 Hz
 2. 1 porta DVI-D, suportando uma resolução máxima de 1920x1200 @ 60 Hz

* A porta DVI-D não suporta conexão D-Sub por adaptador.

 3. 1 x porta HDMI, suportando uma resolução máxima de 4096x2160 @ 30 Hz

* Suporte para a versão HDMI 1.4 e HDCP 2.3.
Suporte para até dois monitores ao mesmo tempo
Memória máxima compartilhada de 512 MB
- **Áudio**
 1. CODEC de áudio Realtek®
 2. Áudio de alta definição
 3. 2/4 / 5.1 / 7.1 canais

* Para configurar o áudio de 7.1 canais, você precisa abrir o software de áudio e selecionar Configurações avançadas do dispositivo > Dispositivo de reprodução para alterar a configuração padrão primeiro. Visite o site da GIGABYTE para obter detalhes sobre a configuração do software de áudio.
- **LAN**
 1. Chip Intel® GbE LAN (1000/100 Mbit)
- **Slots de expansão**
 1. 1 slot PCI Express x16, rodando a x16



[Handwritten signatures and initials]

2. 2 slots PCI Express x1
(os slots PCI Express estão em conformidade com o padrão PCI Express 3.0.)
Suporta até protocolos de gerenciamento de energia ASPM L1.2.
- **Interface de Armazenamento**
 1. 1 x conector M.2 (soquete 3, chave M, tipo 2242/2260/2280 SATA e suporte a SSD PCIe x4 / x2)
 2. 4 conectores SATA 6 Gb / s
 3. Suporte para RAID 0, RAID 1, RAID 5 e RAID 10
 4. Intel® Optane™ Memory Ready

Os conectores M.2 suportam protocolos de gerenciamento de energia ASPM L1.2 PCIe.
- **USB**

Chipset:

 1. 4 portas USB 3.2 Gen 1 (2 portas no painel traseiro, 2 portas disponíveis através do conector USB interno)
 2. 6 portas USB 2.0 / 1.1 (4 portas no painel traseiro, 2 portas disponíveis através do conector USB interno)
- **Conectores de E / S internos**
 1. 1 x conector de alimentação principal ATX de 24 pinos
 2. 1 conector de alimentação ATX 12V de 8 pinos
 3. 4 conectores SATA 6 Gb / s
 4. 1 x cabeçalho do ventilador da CPU
 5. 1 x cabeçalho do ventilador do sistema
 6. 1 x cabeçalho de tira LED RGB
 7. 1 x cabeçalho do painel frontal
 8. 1 x conector de áudio do painel frontal
 9. 1 x cabeçalho de alto-falante
 10. 1 x conector USB 3.2 Gen 1
 11. 1 x conector USB 2.0 / 1.1
 12. 1 x cabeçalho do Módulo de plataforma confiável (apenas para o módulo GC-TPM2.0 SPI / GC-TPM2.0 SPI 2.0)
 13. 1 x cabeçalho de porta serial
 14. 1 x jumper CMOS claro
- **Conectores do painel traseiro**
 1. 1 porta de teclado PS / 2
 2. 1 porta de mouse PS / 2
 3. 1 porta D-Sub
 4. 1 porta DVI-D
 5. 1 porta HDMI
 6. 2 portas USB 3.2 Gen 1
 7. 4 portas USB 2.0 / 1.1
 8. 1 porta RJ-45
 9. 3 x conectores de áudio
- **I / O Controller**
 1. Chip controlador de I / O iTE®
- **Monitoramento H / W**
 1. Detecção de tensão
 2. Detecção de temperatura
 3. Detecção de velocidade do ventilador
 4. Aviso de superaquecimento
 5. Alerta de falha do ventilador
 6. Controle de velocidade do ventilador * Se a função de controle de velocidade do ventilador é suportada dependerá do refrigerador que você instalar.
- **BIOS**
 1. Flash de 1 x 256 Mbit
 2. Uso de AMI UEFI BIOS licenciado
 3. PnP 1.0a, DMI 2.7, WfM 2.0, SM BIOS 2.7, ACPI 5.0
- **Características únicas**
 1. Suporte para APP Center
Os aplicativos disponíveis no APP Center podem variar de acordo com o modelo da placa-mãe. As

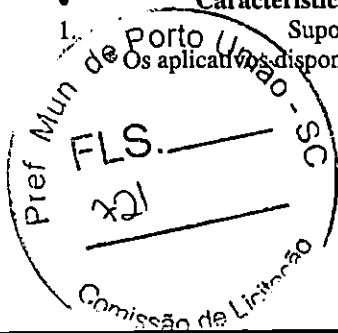

Handwritten signatures and initials on the right side of the page.

funções com suporte de cada aplicativo também podem variar dependendo das especificações da placa-mãe.

@BIOS

Ambient LED

EasyTune

Fast Boot

Game Boost

ON / OFF Carregar

Smart Backup

System Information Viewer

2. Suporte para Q-Flash
3. Suporte para instalação do Xpress
- **Software empacotado**
1. Norton[®] Internet Security (versão OEM)
2. cFosSpeed
- **Sistema operacional**
1. Suporte para Windows 10 de 64 bits
- **Fator de forma**
1. Fator de forma Micro ATX; 22,6 cm x 18,5 cm

• **Observação**

1. Devido às diferentes condições de suporte ao Linux fornecidas pelos fornecedores de chipset, baixe o driver Linux do site dos fornecedores de chipset ou de terceiros.
2. A maioria dos fornecedores de hardware / software pode não oferecer mais drivers para suporte a Win9X / ME / 2000 / XP. Se houver drivers disponíveis nos fornecedores, nós os atualizaremos no site da GIGABYTE.

* Todos os materiais fornecidos aqui são apenas para referência. A GIGABYTE se reserva o direito de modificar ou revisar o conteúdo a qualquer momento sem aviso prévio.

* O desempenho anunciado é baseado nos valores teóricos máximos da interface dos respectivos fornecedores de chipset ou organização que definiu a especificação da interface. O desempenho real pode variar de acordo com a configuração do sistema.

* Todas as marcas registradas e logotipos são propriedades de seus respectivos proprietários.

* Devido à arquitetura padrão do PC, uma certa quantidade de memória é reservada para uso do sistema e, portanto, o tamanho real da memória é menor do que a quantidade declarada

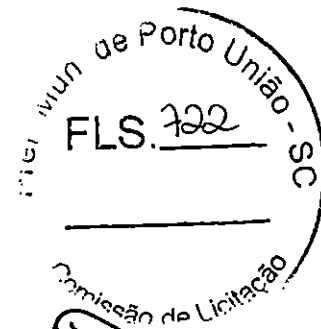

p

GR

R

ITEM 01

MEMÓRIA

Memória KINGSTON Gamer Hyperx Fury De 8GB DIMM DDR4 2666Mhz 1,2V Para Desktop - HX426C16FB3/8

DESCRIÇÃO

O HyperX HX426C16FB3/8 é um 1G x 64-bit (8GB) DDR4-2666 CL16 SDRAM (DRAM síncrona) 1Rx8, módulo de memória, baseado em oito 1G x 8-bit FBGA componentes por módulo. Cada módulo suporta os Perfis de memória Intel® Extreme(Intel® XMP) 2.0. Cada módulo foi testado para rodar em DDR4-2666 em um tempo de baixa latência de 16-18-18 a 1.2V. Parâmetros de tempo adicionais são mostrados na seção parâmetros de tempo Plug-N-Play (PnP) abaixo.

ESPECIFICAÇÕES TÉCNICAS

Capacidade Armazenamento	8 GB
Padrão	DDR4
Pinagem	288 DIMM
ESPECIFICAÇÕES TÉCNICAS	
Dimensões do Produto	34,1 x 133,35 x 7,2 MM
Garantia do Fabricante	5 Anos
Bits	64
Temperatura de Operação	0 a +85 °C
Temperatura de armazenamento	-55 a +100 °C
CL(IDD)	16 ciclos
Fonte de alimentação	VDD = 1.2V Típico
VDDQ	1.2V típico
VPP	2.5V típico
VDDSPD	2.2V a 3.6V
Velocidade	2666MHz
Compatível	Desktop



[Handwritten signatures and initials]

ITEM 01

SSD M.2

SSD Adata XPG Gammix S11 Pro, 256GB, M.2 NVMe, Leitura 3500MB/s, Gravação 1200MB/s - AGAMMIXS11P-256GT-C

Características:

- Marca: XPG
- Modelo: AGAMMIXS11P-256GT-C

Especificações:

- Capacidade: 256 GB
- Flash NAND: 3D TLC
- Interface: PCIe Gen3 x4
- Temperatura de operação: 0° C ~ 70° C
- Fator de forma: M.2 2280
- Temperatura de armazenamento: -40° C ~ 85° C
- MTBF: 2.000.000 horas
- Resistência ao Choque: 1500G / 0.5ms
- Dimensões: 22 x 80 x 6.1 mm
- Certificações: RoHS, CE, FCC, BSMI, VCCI, KC

Consumo de Energia:

- 0.33W Ativo (típico)
- 0.14W Stand by (típico)
- * *Analisado pelo medidor de energia.*

Performance:

- TBW: 160 TB

Desempenho CDM (QD32):

- Leitura Sequencial: 3500 MB / seg
- Gravação Sequencial: 1200 MB / seg

Desempenho ATTO:

- Leitura Sequencial: 3350 MB / seg
- Gravação Sequencial: 1150 MB / seg

Desempenho AS SSD:

- Leitura Sequencial: 2950 MB / seg
- Gravação Sequencial: 1100 MB / seg

Desempenho 4K IOPS:

- Leitura Aleatória: 220K
- Gravação Aleatória: 290K

** O desempenho pode variar com base na capacidade do SSD, plataforma de teste de hardware, software de teste, sistema operacional e outras variáveis do sistema.*

Conteúdo da Embalagem:

- SSD Adata XPG Gammix S11 Pro

Garantia:

1800 dia(s) de garantia

Peso:

55 gramas (bruto com embalagem)



Handwritten signatures and initials: "p", "AR", and "GL".

ITEM 01

GABINETE

GABINETE BPC-C5827 MATX BLACK SEM FONTE

Especificações:

- Marca: Brazil PC
 - Modelo: C5827
 - Tipo: MATX
 - Painel Frontal: Plástico em acabamento Black Piano
 - Painel Traseiro: Aço com aberturas de ventilação
 - Chassi: Interior prata de SPCC 0.40mm
 - Conexões: 2xUSB + AUDIO
 - Tipo/Posição da Fonte: ATX parte superior
 - Tipo De Placa Mãe: MATX -Baías: 2.5"X1 3.5"x4 5.25"X2
 - Slots: 4 slots PCI
 - Limite de comprimento VGA: 230 mm
 - Limite de altura da CPU: 170 mm
 - Tamanho (Comprimento x Largura x Altura): 380X175X365 mm
 - Peso: 2.8kg
- Fan:**
- Tampa Lateral: 1x abertura 12cm (não acompanha ventoinha)
 - Traseira: 1x abertura 8cm (não acompanha ventoinha)



ITEM 01

TECLADO

TECLADO LOGITECH COM FIO K120
ESPECIFICAÇÕES E DETALHES
SUPORTE

- **DIMENSÕES**

Altura: 155 mm

Largura: 450 mm

Profundidade: 23,5 mm

Peso: 550 g

Comprimento do cabo: 150 cm

- **REQUISITOS DE SISTEMA**

O que é necessário

- Windows® 7, 8, 10 ou superior
- porta USB disponível

- **ESPECIFICAÇÕES TÉCNICAS**

Teclado

- Design resistente a derramamentos **3Testado em condições limitadas (máximo derramamento de líquido de 60 ml). Não mergulhe o teclado em líquido.**
- Teclado numérico de 10 teclas
- Luz indicadora da tecla Caps Lock
- Luz indicadora da tecla Num Lock
- Até 10 milhões de toques de tecla (exclui a tecla de bloqueio numérico)
- Tipo de tecla: Perfil profundo

Sustentabilidade

- Partes de plástico do Black: 51% de material reciclado pós-consumidor

- **CONTEÚDO DA EMBALAGEM**

- Teclado
- Documentação do usuário

- **INFORMAÇÕES SOBRE GARANTIA**

Garantia de hardware limitada de um ano

- **CÓDIGO DO PRODUTO**

- - 920-004423



ITEM 01

MOUSE

MOUSE LOGITECH COM FIO M90
ESPECIFICAÇÕES E DETALHES
SUPORTE

• **DIMENSÕES**

Mouse

- Altura: 113 mm
- Largura: 62 mm
- Profundidade: 38 mm
- Peso: 90 g

Cabo

- Comprimento do cabo: 180 cm

• **REQUISITOS DE SISTEMA**

Cabo USB-A

- Necessário : porta USB disponível
- Windows 7, 8, 10 ou superior
- macOS 10.5 ou superior
- Linux Kernel 2.6+

• **ESPECIFICAÇÕES TÉCNICAS**

Tecnologia do sensor

- Rastreamento óptico
- DPI (mín./máx.): 1.000±

Botões

- Número de botões: 3 (clique esquerdo/direito, clique no botão do meio)

Rolagem

- Rolagem linha a linha
- Roda de rolagem: Sim, óptica

Sustentabilidade

- Partes de plástico do Black: 72% de material reciclado pós-consumidor **Exclui o plástico do conjunto de cabos e do conjunto de fiação impressa (PWA).**

• **CONTEÚDO DA EMBALAGEM**

- Mouse
- Documentação do usuário

• **INFORMAÇÕES SOBRE GARANTIA**

Garantia limitada de hardware de três anos

• **CÓDIGO DO PRODUTO**

- 910-004053

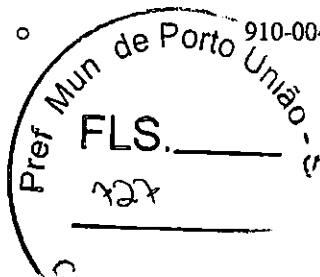

EPSON®
EXCEED YOUR VISION

Projektor

PowerLite® E10+

Projektor portátil

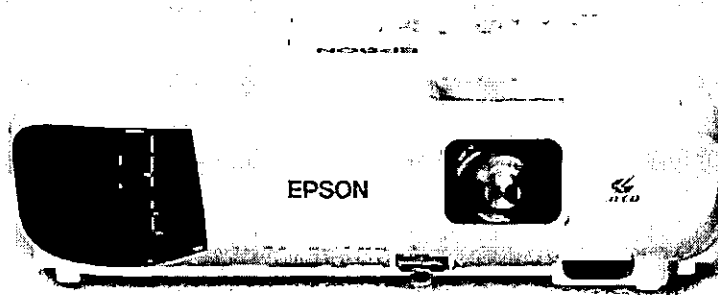

Projektor portátil de alto brilho e confiabilidade

Principais características

- **Tecnologia 3LCD** de cores até três vezes mais brilhantes para projeções realmente naturais.
- **Imagens coloridas** com resolução nativa XGA e desempenho 4:3.
- **Lâmpadas duráveis e de baixo custo**: até 12.000^h horas no modo econômico.
- **Conectividade HDMI®**: áudio e vídeo de qualidade HD com um único cabo.
- **Alto-falante integrado de 2 W.**

O PowerLite® E10 + é o projetor ideal para o seu negócio. Oferece uma tela de mais de 300" com qualidade excepcional.

A tecnologia 3LCD oferece imagens claras, brilhantes e repletas de cor. Seu brilho de 3.600 lúmens em cores¹ e 3.600 lúmens em branco¹ o tornam a melhor escolha. Sua resolução XGA de 1024 pixels x 768 pixels é ideal para apresentações. Seu design compacto e portátil o torna a melhor escolha para os executivos modernos.



Tecnologia 3LCD



[Handwritten signature]

[Handwritten signature]

[Handwritten signature]

[Handwritten signature]

Projektor PowerLite® E10+

Especificações técnicas

EPSON®
EXCEED YOUR VISION

PowerLite® E10+	V11H975021
UPC	0 10343 95430 4
Sistema de projeção	Tecnologia Epson 3LCD de 3 chips
Modo de projeção	Frente/traseiro/ instalado no teto
Visor LCD	0,55 polegadas (C2 fine)
Método de projeção	Matriz ativa TFT de polissulfeto
Número de pixels	786.432 pixels (1024 px x 768 px) x 3
Resolução nativa	XGA
Relação de aspecto	4:3
Brilho em cores ¹	3.600 lúmens
Brilho em branco ¹	3.600 lúmens
Relação de contraste	Até 15.000:1
Reprodução das cores	Até 1 bilhão de cores
Alto-falante	Monocanal: 2W x 1
Ruído do ventilador	28 dB/37 dB
Lente de projeção	
Tipo	Zoom digital (manual) / Foco (manual)
Número - F	1,44
Zoom	1-1,35 (zoom digital)
Distância focal	16,7 mm
Relação de alcance	1,44 - 1,95
Tamanho da imagem	22" a 350" (0,87 m - 10,34 m)
Distância de projeção para imagem padrão 60"	1,76 m
Correção de Keystone	-/-30 graus a +/-30 graus
Quick Corner	Sim
Geral	
Temperatura de operação	5 °C a 40 °C
Dimensões	302 mm x 77 mm x 234 mm (L x P x A)
Peso	2,4 kg
Segurança	Trava Kensington® barra de segurança

Conectividade do projetor	
Entrada do computador	x 1 D-sub15 pin
HDMI®	x 1
USB tipo B (Para atualização Firmware)	x 1
Energia	
Tensão da fonte de alimentação	100 V - 240 V AC +/- 10%, 50Hz/60 Hz
Tipo de fonte de iluminação	Lâmpada 210 W UHE
Vida útil da fonte de iluminação ³	6.000 horas (normal), 12.000 horas (Eco)
Consumo de energia	100 V-120 V: 345 (normal) - 235 (Eco) 220 V-240 V: 327 (normal) - 225 (Eco)
Acessórios	
Descrição	Código do produto
Lâmpada de substituição	V13H010197
Filtro de substituição	V13H134A32
Garantia	3 anos de garantia e garantia limitada de 90 dias para a lâmpada
O que está na caixa	
Projetor	x 1
Controle remoto	x 1
Pilhas Controle Remoto AA	x 2
Cabo de alimentação (1,8 m)	x 1
Manual de instalação	Incluso
Garantia	Incluso

1- O brilho em cores (saída de luz colorida) e o brilho em branco (saída de luz branca) variam dependendo das condições de utilização. Brilho em cores é medido de acordo com IESNA 15.4. Brilho em branco é medido de acordo com o ISO 21118. 2- Brilho em cores medido de acordo com o norma IESNA 15.4. Foram testadas cores adicionais e modos de imagem. Comparação entre os projetores Epson 3LCD mais vendidos e os projetores DLP de 1chip mais vendidos, baseado em dados de vendas NPD, nos Estados Unidos e Canadá, de maio de 2017 a abril de 2018. O BRILHO EM CORES PODE VARIAR DE ACORDO COM AS CONDIÇÕES DE USO. Medições realizadas em um ambiente escuro para eliminar a medição da luz ambiente. Suportado com testes de percepção em uma variedade de condições de iluminação. 3- Quando se utiliza no modo Eco, estima-se que a vida útil do projetor é de 12.000 horas. As horas reais variam e dependem do modo e do ambiente de utilização. O brilho da lâmpada diminui ao longo do tempo. 4- Acesse www.epson.com.br/mioambiente para obter mais informações sobre as opções de reciclagem.

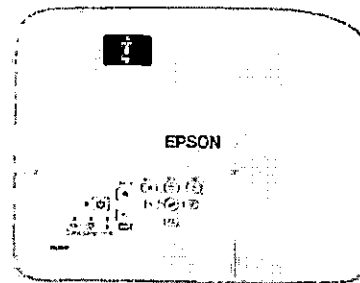
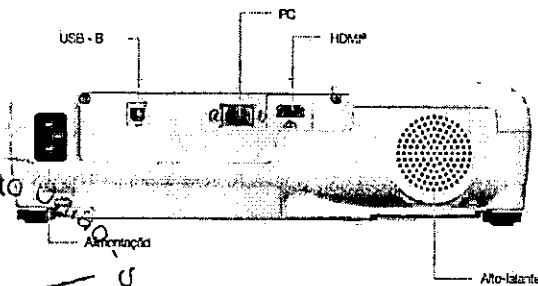

Pref. Mun. de Porto Alegre
FLS. 729

- Características Ecológicas***
- Chips 3LCD que economizam energia
 - Lâmpada e T-CPRL que economizam energia
 - Baixo consumo de energia, de 0,3 W em modo de espera
 - Desenvolvidos para fácil reciclagem
 - De acordo com as normas RoHS

a experiência real da imagem
Cores até 3 vezes mais brilhantes*

Better Products for a Better Future™
Para mais informações sobre os programas ambientais da Epson acesse www.epson.com.br/mioambiente

www.epson.com.br

Epson do Brasil:
Central de atendimento ao cliente:
Capitais e Regiões Metropolitanas
3004-6627
Outras localidades
0800 377 6627 ou 0800 EPSONBR

Epson e PowerLite são marcas registradas. Epson Exceed Your Vision é um logotipo e marca registrada e Better Products for a Better Future é uma marca registrada da Seiko Epson Corporation. Todos os outros nomes de produtos e marcas são marcas comerciais ou registradas de suas respectivas empresas. A Epson não é responsável sobre essas marcas. Copyright 2021 Epson America, Inc. LP1101.007.4/20

ITEM 07

LOGITECH C920 HD PRO WEBCAM

Características:

- Marca: Logitech
- Modelo: C920

Especificações:

- Videochamada Full HD de 1080p (até 1920 x 1080 pixels) com a versão mais recente do Skype para Windows
- Videochamada HD de 720p (até 1280 x 720 pixels) com clientes para os quais há suporte
- Gravação de vídeo Full HD (até 1920 x 1080 pixels) com um sistema recomendado
- Tecnologia Logitech Fluid Crystal
- Compactação de vídeo H.264
- Microfones duais estéreos incríveis com redução de ruído automática
- Correção automática de pouca luz
- USB 2.0 de alta velocidade certificado (pronto para USB 3.0)
- Clipe universal pronto para tripés que se ajusta a monitores de laptop, LCD ou CRT

Requisitos do sistema:

Funciona em modo de dispositivo de vídeo USB (UVC) com clientes de videochamada compatíveis:

- macOS 10.10 ou posterior
- Chrome OS
- Android v 5.0 ou superior

Porta USB

- Conexão com a Internet

Compatibilidade da plataforma:

- Funciona com o Skype - Google Hangouts - FaceTime para Mac

Recursos:

- **Videochamada em HD total de 1080p no Skype®:** As pessoas de que você gosta irão ver você de verdade com a impressionante nitidez do HD total — somente no C920 e no Skype.
- **Vídeo padrão H.264:** Você irá desfrutar de vídeo mais rápido e mais suave, e de melhor qualidade de imagem, sem exigir muito do computador, graças à codificação H.264 — o padrão do setor para vídeo HD.
- **Videochamadas HD de 720p:** Você irá desfrutar de videochamada de 720p na maioria dos serviços de mensagem instantânea, incluindo Windows Live™ Messenger.
- **Gravação em HD total de 1080p:** Você pode gravar em impressionante HD total widescreen de 1080p a 30 quadros por segundo (qps). Além disso, com a codificação H.264, o computador não terá de trabalhar excessivamente para produzir um vídeo excelente.
- **Foco automático:** O foco automático de vinte etapas responde mais, é mais sensível e mais inteligente. Por isso, mesmo que seus filhos não parem de correr ou você tente capturar seus movimentos de dança, o C920 produz imagens supernítidas (a partir de uma distância de 10 cm) para casa ocasião.
- **Áudio estéreo natural:** Pode ter certeza de que as pessoas queridas ouvirão você como você é,



68

P

graças aos microfones duais estéreo-fônicos.

- **Clipe de montagem estável:** O versátil clipe com amortecedores emborrachados prende a câmara Web com firmeza na escrivaninha ou no monitor do laptop. Além disso, ela pode ser até colocada em um tripé.

- **Fotos de 15 megapixels:** Você pode enviar instantâneos incríveis de 15 megapixels (com otimização do software) para as pessoas que moram no seu coração.

Conteúdo da embalagem:

- Câmera Web com cabo de 1,80 metro
- Documentação do usuário

*** Imagens meramente ilustrativas. Tripé não incluso.**

Garantia:

720 dia(s) de garantia

Peso:

561 gramas (bruto com embalagem)



Handwritten signatures and initials, including a large signature and the initials "RC" and "61".

ITEM 11

CABO LAN FURUKAWA – SOHO PLUS U/UTP CAT.5E 24 AWG 4 PARES CMX
305M AZUL 100% COBRE

Detalhes

Descrição:

Informações Técnicas

Principal elemento de uma rede, determina a velocidade em que os dados irão trafegar. Sua correta instalação é importante para garantir a qualidade do sinal.

Características Técnicas

- Categoria: CAT.5E;
- Construção: U/UTP - 4 pares trançados compostos de condutores sólidos de cobre nu, 24 AWG, isolados em polietileno especial;
- Cor: Azul Claro
- Capa externa: PVC retardante à chama;
- Classe de flamaabilidade: CMX: IEC 60332-1 conforme ABNT NBR 14705
- Embalagem: Caixa FASTBOX em lance padrão de 305 metros;
- Marcação sequencial métrica decrescente (305 / 0 m), que facilita a visualização da quantidade restante na caixa e no cálculo dos lances para instalação;
- Diâmetro nominal: 4,8 mm;
- Massa líquida: 26 kg/km
- NVP (Velocidade Nominal de Propagação): 68%;
- Produto que atende as políticas de respeito ao meio ambiente.

Aplicações

Pode ser utilizado com os seguintes padrões atuais de redes citados abaixo:

- ATM -155 (UTP), AF-PHY-0015.000 y AF-PHY-0018.000, 155/51/25 Mbps;
- TP-PMD , ANSI X3T9.5, 100 Mbps;
- GIGABIT ETHERNET, IEEE 802.3z, 1000 Mbps;
- 100BASE-TX, IEEE 802.3u, 100 Mbps;
- 100BASE-T4, IEEE 802.3u ,100 Mbps;
- 100vg-AnyLAN, IEEE802.12, 100 Mbps;
- 10BASE-T , IEEE802.3, 10 Mbps;
- TOKEN RING, IEEE802.5 , 4/16 Mbps;
- 3X-AS400, IBM, 10 Mbps;

Mais informações

Mais informações

Marca	FURUKAWA SOHO PLUS
Peso(Kg)	8,41
Filial	ES
Part Number	23200099
Múltiplo	1
Largura	35 Cm
Altura	36 Cm
Profundidade	21,5 Cm

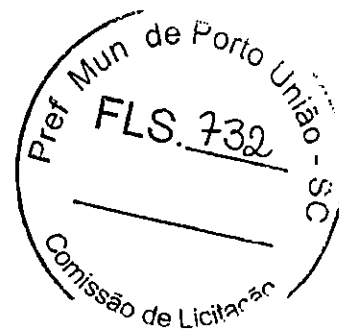

[Handwritten signatures and initials]

Código De
Barras(Ean)

7893137036201

Origem

5-NACIONAL; MERCADORIA OU BEM COM CONTEÚDO DE IMPORTAÇÃO
INFERIOR OU IGUAL A 40% (QUARENTA POR CENTO)

Garantia

365 Dias

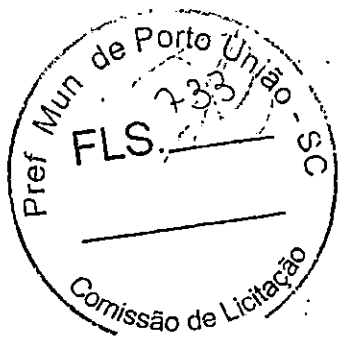

Handwritten initials and numbers: '68', 'p', and 'R'.

Nobreak

Mini 4



SEUS EQUIPAMENTOS
SEMPRE LIGADOS
E SEGUROS.

Essencial para o dia a dia.

UM PRODUTO 5 EM 1:

- . NOBREAK
- . ESTABILIZADOR
- . TRANSFORMADOR
- . FILTRO DE LINHA
- . PROTETOR ELETRÔNICO
NAS 6 TOMADAS



Mini 4

PERFEITO PARA:



Computadores



Notebooks



Roteadores



Scanners



Impressoras
jato de tinta



CFTV e
Monitoramento
Remoto



Interfones



Relógio
Ponto



Instrumentos
Musicais

PROTEGE EQUIPAMENTOS DE:



Sobretensão da
rede elétrica



Subtensão da
rede elétrica,
sendo possível
configurar

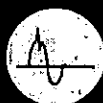

Surtos de tensão
na entrada



Sobre e
subfrequência
na entrada



Descarga profunda
da bateria



Carga excessiva
de bateria



Curto-circuito
na saída



Sobrecarga
na saída



Desligamento
acidental devido
ao botão
temporizado

Uma solução para
alta performance graças à tecnologia SMD.

Tudo isso com a qualidade NHS.

CARACTERÍSTICAS DO MINI 4

- Nobreak microprocessado com memória flash interna
- Tecnologia Line Interactive
- Dois estágios de regulação
- Forma de onda semi senooidal
- Autoteste para verificação das condições iniciais do equipamento
- Tecnologia de montagem SMD que garante alta confiabilidade e qualidade ao nobreak
- Comutação livre de transitórios, pois rede e inversor são perfeitamente sincronizados (PLL)
- Pode ser ligado mesmo na ausência de rede elétrica - DC Start com bateria carregada
- Chave liga/desliga temporizada e embutida no painel frontal, que evita desligamento acidental
- Porta-fusível de proteção de entrada AC com unidade reserva
- Função True RMS com melhor qualidade na regulação de saída
- Permite ser utilizado com grupo gerador devido à sua ampla faixa de frequência de entrada (45Hz-65Hz)
- Circuito desmagnetizador

- Estabilidade na frequência de saída devido ao uso de cristal de alta precisão
- Gabinete em ABS antichamas
- Bateria selada tipo VRLA livre de manutenção e à prova de vazamento
- Sinalização visual através de três LEDs no painel frontal com todas as condições do nobreak, da rede elétrica, da bateria e da carga
- Indicação de potência consumida pela carga
- Gerenciamento de bateria que avisa quando a bateria deverá ser substituída
- Função Mute - pressionar o botão frontal 6 vezes para inibir ou habilitar a campainha
- Sensor carga mínima - pressionar o botão frontal 10 vezes para inibir ou habilitar o sensor
- Seis tomadas de saída, dispensando extensões adicionais
- Proteção contra sobrecarga e curto-circuito no inversor
- Proteção contra sub e sobre tensão na rede elétrica com retorno e desligamento automático
- Proteção contra descarga profunda de bateria
- Proteção contra surtos de tensão através de varistor óxido metálico, que atenua efeitos de descargas atmosféricas
- Tensão de entrada nominal 120V/220V automática (modelos bivolt)
- Tensão de saída nominal padrão 120V. Saída 220V configurável internamente (modelos bivolt)
- Autodesligamento após descarga total da bateria ou se permanecer em modo inversor com carga mínima durante um período determinado
- Rearme automático - se o nobreak sofrer um autodesligamento, religará automaticamente com o retorno da rede elétrica
- Rearme automático de proteção - se o nobreak entrar em modo proteção, religará automaticamente executando até três tentativas

- 1 Botão Liga/Desliga
- 2 LED de indicação de proteção
- 3 LED de indicação de atenção
- 4 LED de indicação normal
5. Indicação do modelo
6. Interface para comunicação (opcional)
7. Fusível de entrada AC
- 8 Cabo de alimentação AC Padrão NBR 14136
- 9 Etiqueta de identificação do produto
- 10 Tomadas de saída padrão NBR 14136

(6)

(9)

(10)

(7)

(8)

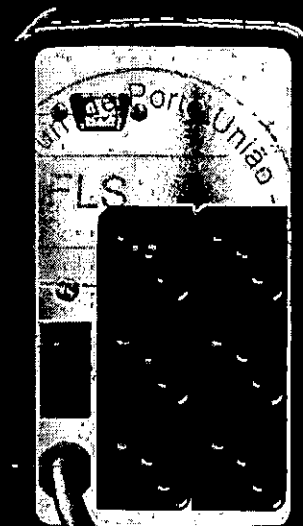

(1)

(2)

(3)

(4)

(5)

p 736

ESPECIFICAÇÕES TÉCNICAS

Tabela Especificação Técnica

Nobreak Mini 4 Mono (600VA/37Ah)	Nobreak Mini 4 Bivolt (600VA/37Ah)	Nobreak Mini 4 Bivolt (600VA/37Ah/3220V)	Nobreak Mini 4 Mono (700VA/37Ah)	Nobreak Mini 4 Mono (700VA/37Ah/USB)	Nobreak Mini 4 Bivolt (700VA/37Ah)	Nobreak Mini 4 Bivolt (700VA/37Ah/3220V)	Nobreak Mini 4 Bivolt (700VA/37Ah/USB)	Nobreak Mini 4 Bivolt (700VA/37Ah/3220V/USB)
----------------------------------	------------------------------------	--	----------------------------------	--------------------------------------	------------------------------------	--	--	--

Características de Entrada

TENSÃO NOMINAL	120 V	120/220 V automático	120 V	120/220 V automático
FAIXA DE TENSÃO DE ENTRADA	95 A 145 V			
FAIXA DE FREQUÊNCIA DA REDE	45Hz a 65Hz			
FASE	MONOFÁSICO			

Características de Saída

POTÊNCIA MÁXIMA VA	600VA		700VA			
POTÊNCIA MÁXIMA W	300 W		350 W			
TENSÃO NOMINAL	120 V	220 V	120 V	220 V	120 V	220 V
REGULAÇÃO	2 NÍVEIS					
FREQUÊNCIA	60Hz					
FORMA DE ONDA DO INVERSOR	Semi Senoidal / Senoidal / Interativa					
NÚMERO DE TOMADAS NO PADRÃO NBR 14136/14	6					

Características Gerais

INTERFACE PARA COMUNICAÇÃO EM REDE			USB			USB	USB
RENDIMENTO (MODO REDE)	>=95%	>=90%	>=95%	>=90%	>=95%	>=90%	>=90%
RENDIMENTO (MODO INVERSOR)	>=80%						
BATERIA INTERNA	1x 7Ah						
PESO LÍQUIDO KG	5,4	5,75	5,4	5,4	5,75		
PESO BRUTO KG	5,6	5,95	5,6	5,6	5,95		
DIMENSÃO DO PRODUTO AXLXC CM	17,9x22,9x2						
DIMENSÃO DA BATERIA AXLXC CM	17,9x12,3x4,4						
COMPRIMENTO DA ALIMENTAÇÃO DE ENERGIA	1,2m						
TEMPERATURA DE FUNCIONAMENTO	0 a 40°C						
UMIDADE	0 a 95% sem condensação						

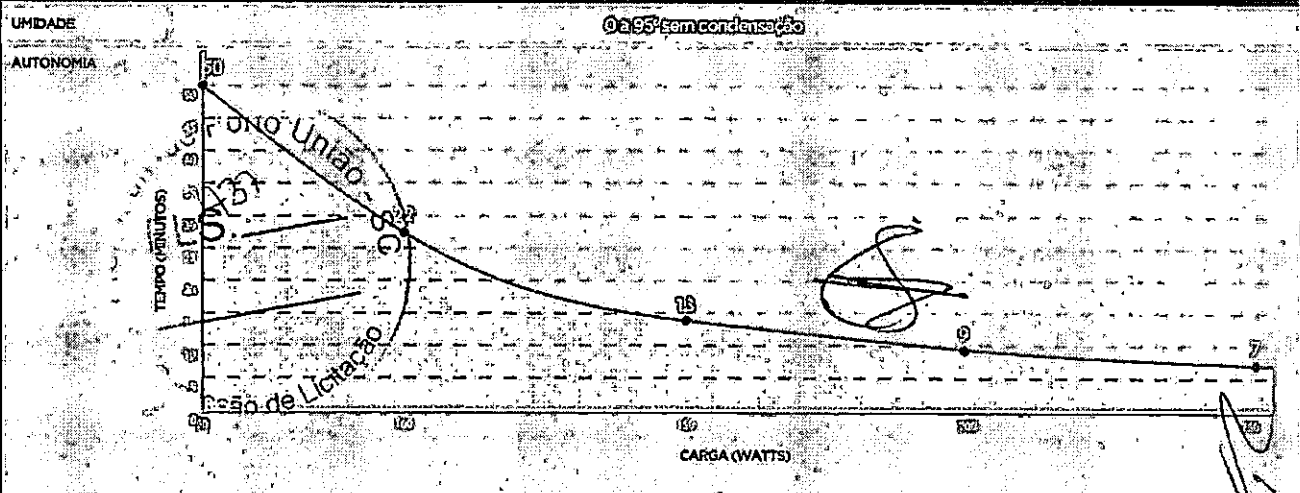

NHS Sistemas Eletrônicos Ltda.
 Av. Juscelino Kubitschek de Oliveira, 5270
 Cidade Industrial | CEP 81260-000 | Curitiba | PR
 Fone: 41 2141-9200

NHS ENERGIA DO SEU JEITO.

ITEM 13

Notebook Samsung Book NP550XDA-KF2BR Intel Core i5 - 8GB 256GB SSD 15,6" Full HD Windows 10 PROFESSIONAL 64 BITS

Informações do produto

Notebook Samsung Book NP550XDA-KF2BR Intel Core i5 - 8GB 256GB SSD 15,6" Full HD Windows 10

Se você precisa de uma máquina potente e extremamente funcional para executar as tarefas do dia a dia com agilidade, sua opção certa é o Notebook Samsung Book NP550XDA-KF2BR. Sua configuração conta com processador Intel Core i5 da 11ª geração e 8GB de memória RAM, garantindo um ótimo desempenho e maior eficiência. O amplo armazenamento, com SSD de 256GB, permite que você guarde uma infinidade de arquivos com maior velocidade de leitura e gravação. Se surpreenda com as imagens deslumbrantes e cores vivas da tela LED de 15,6" com resolução Full HD e tecnologia antirreflexo. O sistema operacional Windows 10 Home é outro destaque deste modelo, pois traz mais segurança e praticidade. Além disso, o Samsung Book possui um design fino e elegante para você carregar para todos os lugares, estando sempre pronto para gerar novas ideias.

Marca	Samsung
Referência	NP550XDA-KF2BR
Modelo	NP550XDA-KF2BR
Linha	Book
Processador	Intel Core i5
Especificações do processador - Modelo	1135G7
Especificações do processador - Geração	11ª
Especificações do processador - Velocidade / Frequência base	2.40GHz
Especificações do processador - Velocidade / Frequência aumentada	4.20GHz
Especificações do processador - Memória cache	8MB L3
Memória RAM	8GB

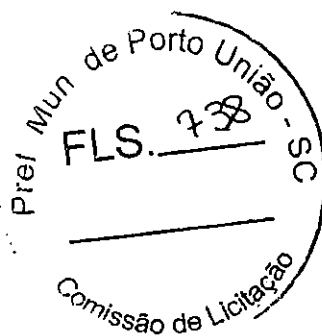

Handwritten signatures and initials at the bottom of the page.

**Especificações da memória RAM -
Expansível**

Até 32GB

**Especificações da memória RAM -
Barramento da memória**

DDR4

**Especificações da memória RAM - Clock
da memória**

2666MHz

Capacidade do SSD

256GB

Especificações do SSD - Interface do SSD

NVMe

Sistema operacional

Windows 10

Versão do sistema operacional

Home

Tipo de tela

LED

Tamanho da tela

15,6"

Resolução da tela

Full HD (1920x
1080)

Formato de tela

Widescreen

Especificações da placa de vídeo - Tipo

Integrada –
Compartilha da
mesma memória
disponível no
computador

Especificações da placa de vídeo - Modelo

Intel Iris Xe
Graphics

- 1 Entrada USB
tipo C - 1 Entrada
USB 3.0 - 1
Entrada USB 2.0 -
1 Entrada HDMI
- 1 Entrada para



		fone de ouvido e microfone - 1 Entrada de rede
Conectividade		- Wi-Fi - Bluetooth 5.1
Webcam		VGA
Leitor de cartões		Micro SD
Tipo de teclado		Português com teclado numérico integrado
Touchpad		Multi-toques
		- Link Sharing - Live Wallpaper - McAfee Live Safe (teste de 60 dias) - Screen Recorder - Samsung Gallery - Quick Search - Samsung Dex - Samsung Flow - Samsung Notes - Samsung Recovery - Samsung Settings - Studio Plus
Softwares inclusos		
Som		High Definition Áudio
Bateria - Duração da bateria		Até 10 horas (A duração da bateria varia de acordo com o uso)
Alimentação - Fonte		40W
Alimentação - Voltagem da fonte		Bivolt



EL

AA

AL

HP

Cor	Cinza Chumbo
Peso aproximado - Peso do produto	1,8kg
Peso aproximado - Peso do produto com embalagem	2,8kg
Dimensões do produto	- Largura: 35,9cm - Altura: 1,8cm – Profundidade: 24,1cm
Dimensões da embalagem - Dimensões da embalagem	- Largura: 40,9cm - Altura: 6, Profundidade: 29,9cm
Garantia - Prazo de garantia	01 ano (3 meses de garantia legal e mais 9 meses de garantia especial concedida pelo fabricante)
Conteúdo da embalagem	- 1 Notebook – Fonte - Guia do usuário – Certificado de garantia
Upgrade Windows 11	Upgrade disponível a partir do dia 05/10/21
HDD	Produto não contém HDD contém apenas SSD 256 NVME.

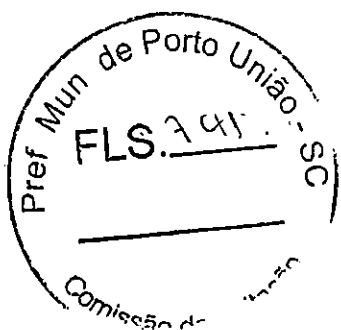

Handwritten signatures and initials, including a large stylized signature at the top, and several smaller initials below it.

ITEM 14

SWITCH TP-LINK LS108G

CARACTERÍSTICAS DE HARDWARE

Padrões e Protocolos	IEEE 802.3i/802.3u/ 802.3ab/802.3x, IEEE 802.1p
Interface	8x 10/100/1000Mbps, Auto Negociação / Auto MDI / MDIX
Quantidade de Ventoinhas	Sem ventoinha
Fonte de Alimentação Externa	Fonte de Energia Externa (Saída: 9VDC/0.6A)
Indicador LED	Energia Indicadores Link / Act por porta incorporados em cada porta RJ-45
Dimensões (L X C X A)	158 x 99.1 x 25 mm (6.2 x 3.9 x 1.0 pol.)
Consumo máximo de energia	3.7W(220V/50Hz)
Dissipação de calor máxima	12.617 Btu/hr
DESEMPENHO	
Taxa de Encaminhamento de Pacotes	11.9 Mpps
Tabela de Endereços MAC	4K
Memória de Buffer de Pacote	1.5 Mb
Jumbo Frame	16 KB
CARACTERÍSTICAS DE SOFTWARE	
Características Avançadas	Tecnologia TP-Link Green 802.3X Controle de fluxo 802.1P/DSCP QoS
Método de Transferência	Armazena e Encaminha
OUTROS	
Certificação	CE, FCC, RoHS
Conteúdo do Pacote	Switch Gigabit de Mesa com 8 Portas LS108G Adaptador de Energia Guia do Usuário
Ambiente	Temperatura de Operação: 0 °C ~ 40 °C (32 °F ~ 104 °F) Temperatura de armazenamento: -40 °C ~ 70 °C (-40 °F ~ 158 °F)

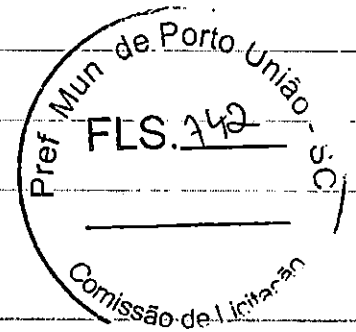

GL

/

AA

R

OUTROS

Umidade de Operação: 10% - 90% sem condensação
Umidade de armazenamento: 5% - 90% sem condensação

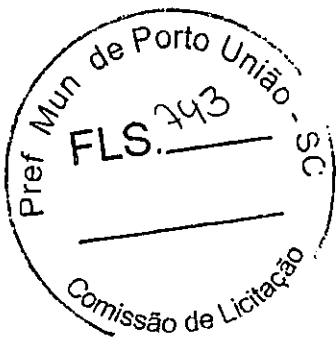

[Handwritten signatures and initials]

ITEM 17

TABLET SAMSUNG Galaxy Tab A7 (4G)
SM-T505NZDQZTO

Especificações

- Velocidade do Processador 2GHz, 1.8GHz
- Tamanho (Tela Principal) 10.4" (263.1mm)
- Resolução - Câmera Traseira 8.0 MP
- Peso (g) 477

Detalhe de especificações

Processador

- Velocidade do Processador 2GHz, 1.8GHz

- Tipo de Processador Octa Core

Tela

- Tamanho (Tela Principal) 10.4" (263.1mm)

- Resolução (Tela Principal) 2000 x 1200 (WUXGA+)

- Tecnologia (Tela Principal) TFT

- Profundidade de Cor (Tela Principal) 16M

Câmera

- Câmera Traseira - Resolução 8.0 MP

- Câmeras Traseiras - Foco Automático Sim

- Câmera Frontal - Resolução 5.0 MP

- Câmera Traseira - Flash Não

- Resolução de Gravação de Vídeos FHD (1920 x 1080) @30fps

Memória

- Memória RAM (GB) 3 GB

- Memória Total Interna (GB) *64 GB*

- Memória Disponível (GB) *48.1 GB

- Suporte ao Cartão de Memória MicroSD (Up to 1TB)

Rede / Bandas

- 2G GSM GSM 850, GSM 900, DCS 1800, PCS 1900

- 3G UMTS B1 (2100), B2 (1900), B4 (AWS), B5 (850), B8 (900)

- 4G FDD LTE B1 (2100), B2 (1900), B3 (1800), B4 (AWS), B5 (850), B7 (2600), B8 (900), B12 (700), B17 (700), B20 (800), B28 (700), B66 (AWS-3)

- 4G TDD LTE B38 (2600), B40 (2300)

Conectividade

- ANT+ Não

- Versão de USB 2.0



GP

pp

- Localização GPS, Glonass, Beidou, Galileo
- Conector de Fone de Ouvido Conexão 3.5mm Estéreo (Padrão P2)
- Versão de MHL Não
- Wi-Fi 802.11 a/b/g/n/ac 2.4G+5GHz, VHT80
- Wi-Fi Direct Sim
- Versão de Bluetooth Bluetooth v5.0
- NFC Não
- Perfis de Bluetooth A2DP, AVRCP, DI, HFP, HID, HOGP, HSP, MAP, OPP, PAN, PBAP
- PC Sync Smart Switch (Versão para PC)
- **Sistema Operacional**
- Android
- **Informações Gerais**
- Formato Tablet
- **Sensores**
- Acelerômetro, Giroscópio, Geo Magnético, Sensor de Efeito Hall, Sensor de Luz
- **Especificações Físicas**
- Dimensões (AxLxP, mm) 157.4 x 247.6 x 7.0
- Peso (g) 477
- **Bateria**
- Capacidade da Bateria (mAh, Typical) 7040
- Removível Não
- **Áudio e Vídeo**
- Formato de Reprodução de Vídeo MP4, M4V, 3GP, 3G2, WMV, ASF, AVI, FLV, MKV, WEBM
- Resolução de Reprodução de Vídeo FHD (1920 x 1080) @60fps
- Formato de Reprodução de Áudio MP3, M4A, 3GA, AAC, OGG, OGA, WAV, WMA, AMR, AWB, FLAC, MID, MIDI, XMF, MXMF, IMY, RTTTL, RTX, OTA
- **Serviços e Aplicativos**
- Gear Support Galaxy Buds+, Galaxy Buds, Gear IconX (2018)
- S-Voice Não
- Mobile TV Não

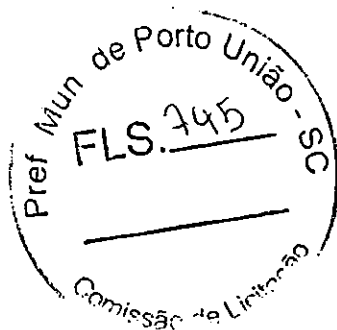

[Handwritten signatures and initials]

ITEM 18

Microfone Condensador Omnidirecional Um02 Usb

Características gerais

Marca	Condenser Mic
Modelo	UM02 USB Omni-directional Condenser Microphone Mic for Meeting Business Conference Computer Desktop Laptop PC Voice Chat Video Games Live Broadcast Sound Pick-up
Cor	Preto

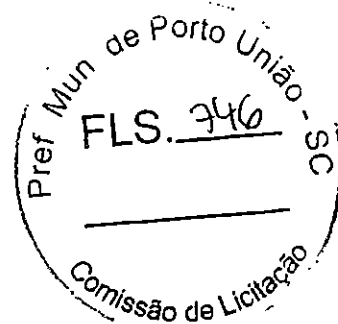

GL

R

AA

RC

ITEM 01

TECLADO

TECLADO LOGITECH COM FIO K120
ESPECIFICAÇÕES E DETALHES
SUPORTE

- **DIMENSÕES**

Altura: 155 mm

Largura: 450 mm

Profundidade: 23,5 mm

Peso: 550 g

Comprimento do cabo: 150 cm

- **REQUISITOS DE SISTEMA**

O que é necessário

- Windows® 7, 8, 10 ou superior
- porta USB disponível

- **ESPECIFICAÇÕES TÉCNICAS**

Teclado

- Design resistente a derramamentos **³Testado em condições limitadas (máximo derramamento de líquido de 60 ml). Não mergulhe o teclado em líquido.**
- Teclado numérico de 10 teclas
- Luz indicadora da tecla Caps Lock
- Luz indicadora da tecla Num Lock
- Até 10 milhões de toques de tecla (exclui a tecla de bloqueio numérico)
- Tipo de tecla: Perfil profundo

Sustentabilidade

- Partes de plástico do Black: 51% de material reciclado pós-consumidor

- **CONTEÚDO DA EMBALAGEM**

- Teclado
- Documentação do usuário

- **INFORMAÇÕES SOBRE GARANTIA**

Garantia de hardware limitada de um ano

- **CÓDIGO DO PRODUTO**

- 920-004423

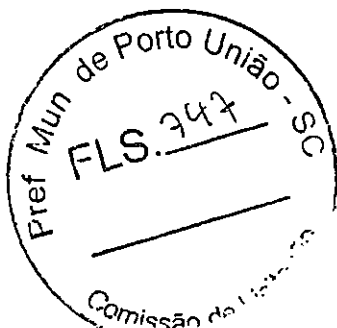

Handwritten initials and numbers: a large signature, the number '12', and the number '61'.

ITEM 01

MOUSE

MOUSE LOGITECH COM F10M90
ESPECIFICAÇÕES E DETALHES
SUPORTE

- **DIMENSÕES**

Mouse

- Altura: 113 mm
- Largura: 62 mm
- Profundidade: 38 mm
- Peso: 90 g

Cabo

- Comprimento do cabo: 180 cm

- **REQUISITOS DE SISTEMA**

Cabo USB-A

- Necessário : porta USB disponível
- Windows 7, 8, 10 ou superior
- macOS 10.5 ou superior
- Linux Kernel 2.6+

- **ESPECIFICAÇÕES TÉCNICAS**

Tecnologia do sensor

- Rastreamento óptico
- DPI (mín./máx.): 1.000±

Botões

- Número de botões: 3 (clique esquerdo/direito, clique no botão do meio)

Rolagem

- Rolagem linha a linha
- Roda de rolagem: Sim, óptica

Sustentabilidade

- Partes de plástico do Black: 72% de material reciclado pós-consumidor **Exclui o plástico do conjunto de cabos e do conjunto de fiação impressa (PWA).**

- **CONTEÚDO DA EMBALAGEM**

- Mouse
- Documentação do usuário

- **INFORMAÇÕES SOBRE GARANTIA**

Garantia limitada de hardware de três anos

- **CÓDIGO DO PRODUTO**

- 910-004053

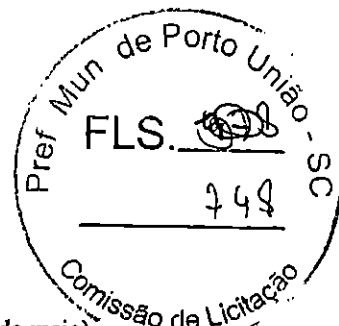

68

p

[Handwritten signature]

[Handwritten signature]

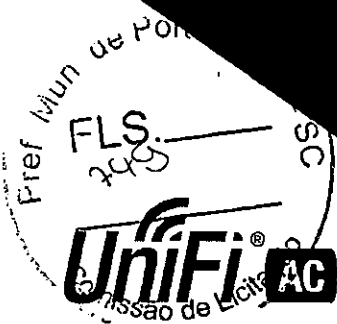
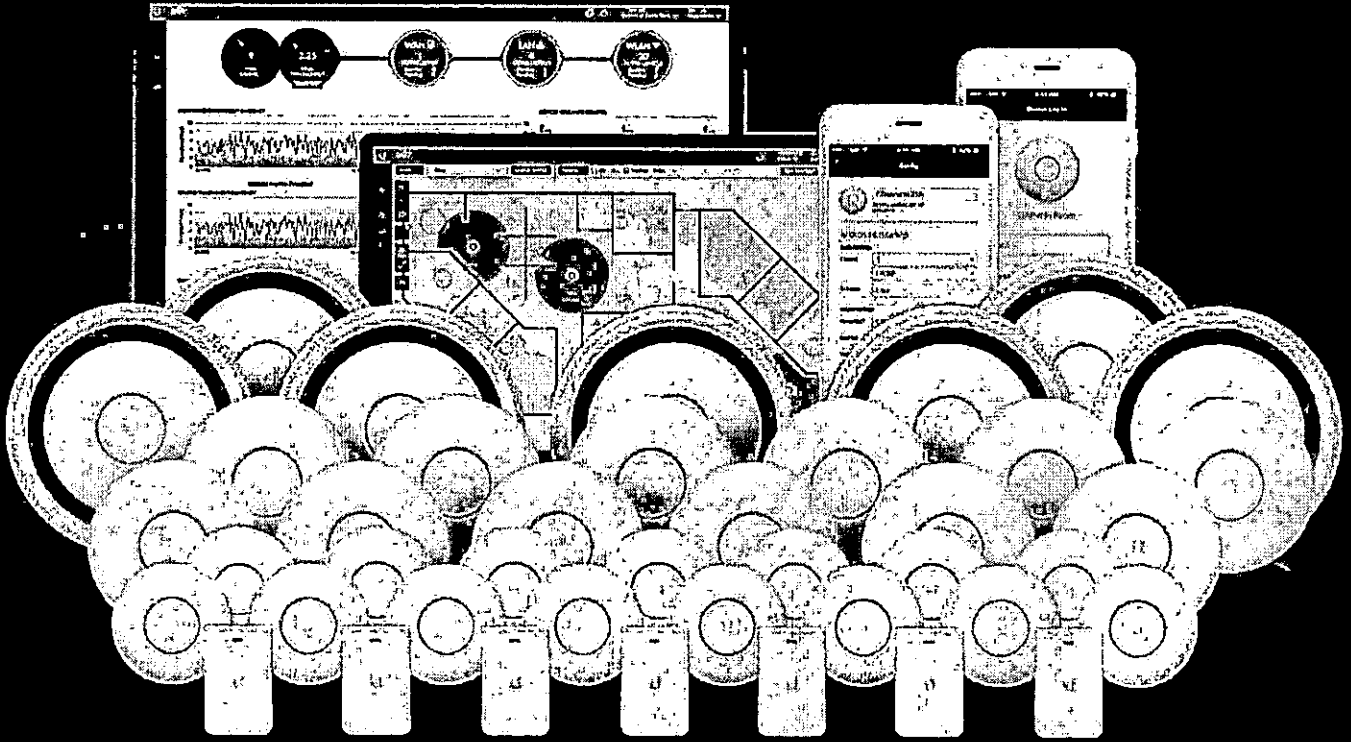

802.11AC Dual-Radio Access Points

Models: UAP-AC-IW, UAP-AC-IW-PRO, UAP-AC-LITE,
UAP-AC-LR, UAP-AC-PRO, UAP-AC-EDU

Unlimited Indoor/Outdoor AP Scalability in a Unified Management System

Breakthrough Speeds up to 1300 Mbps in the 5 GHz Band

Intuitive UniFi Controller Software

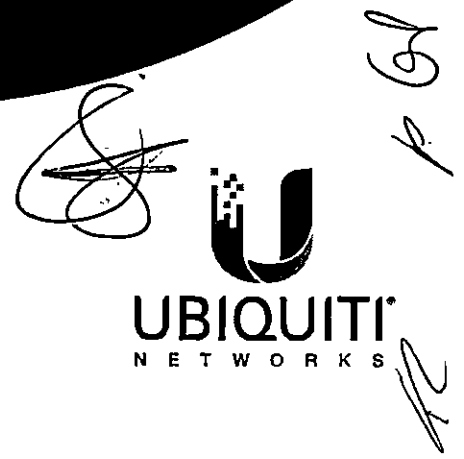



Scalable Enterprise Wi-Fi Management

UniFi[®] is the revolutionary Wi-Fi system that combines enterprise performance, unlimited scalability, and a central management controller. UniFi 802.11AC Dual-Radio Access Points (APs) have a refined industrial design and can be easily installed using the included mounting hardware.

Easily accessible through any standard web browser and the UniFi mobile app (iOS or Android), the UniFi Controller software is a powerful software engine ideal for high-density client deployments requiring low latency and high uptime performance.

Use the UniFi Controller software to quickly configure and administer an enterprise Wi-Fi network – no special training required. RF map and performance features, real-time status, automatic UAP device detection, and advanced security options are all seamlessly integrated.

Extend Your Coverage

With the UniFi Controller software running in a NOC or in the cloud, administrators can manage multiple sites: multiple, distributed deployments and multi-tenancy for managed service providers. Below are some deployment examples.

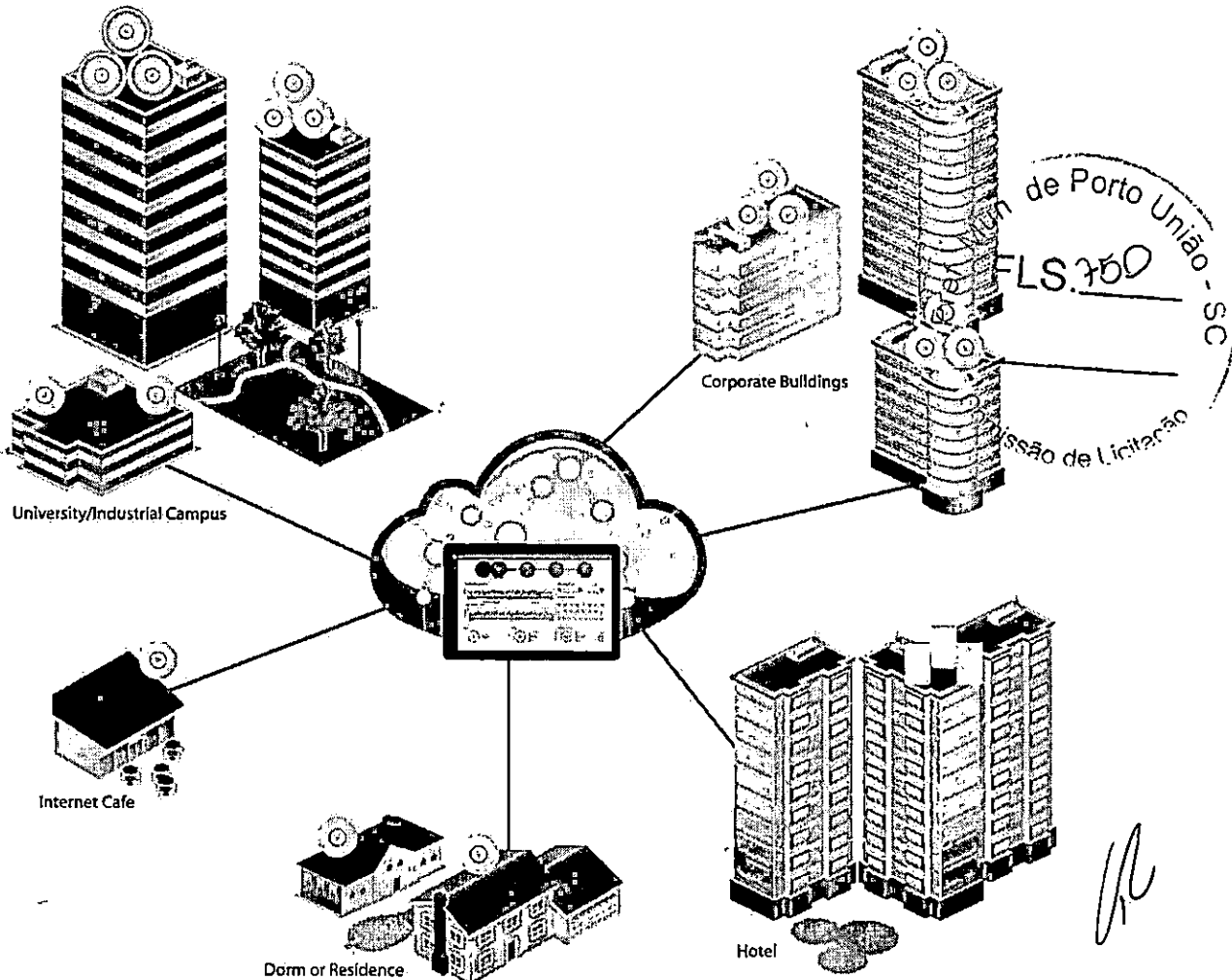

Features

Save Money and Save Time Unlike traditional enterprise Wi-Fi systems that use a hardware controller, UniFi comes bundled with a non-dedicated software controller that can be deployed on an on-site PC, Mac, or Linux machine; in a private cloud; or using a public cloud service.

Powerful Hardware The UniFi 802.11AC Dual-Radio APs feature the latest in Wi-Fi 802.11AC MIMO technology.

Intuitive UniFi Controller Software Configure and manage your APs with the easy-to-learn user interface.

Expandable Unlimited scalability: build wireless networks as big or small as needed. Start with one (or upgrade to a three-pack) and expand to thousands while maintaining a single unified management system.

UniFi Controller

Packed with Features

Use the UniFi Controller to provision thousands of UniFi APs, map out networks, quickly manage system traffic, and provision additional UniFi APs.

Breakthrough RF Map

Use the RF map to monitor and analyze radio frequencies for optimal AP placement, configuration, and troubleshooting.

Powerful RF Performance Features

Advanced RF performance and configuration features include spectral analysis, airtime fairness, and band steering.

Detailed Analytics

Use the configurable reporting and analytics to manage large user populations and expedite troubleshooting.

Wireless Uplink

Wireless Uplink functionality enables wireless connectivity between APs for extended range. One wired UniFi AP uplink supports up to four wireless downlinks on a single operating band, allowing wireless adoption of devices in their default state and real-time changes to network topology.

Guest Portal/Hotspot Support

Easy customization and options for Guest Portals include authentication, Hotspot setup, and the ability to use your own external portal server. Use UniFi's rate limiting for your Guest Portal/Hotspot package offerings. Apply different bandwidth rates (download/upload), limit total data usage, and limit duration of use.

All UniFi APs include Hotspot functionality:

- Built-in support for billing integration using major credit cards.
- Built-in support for voucher-based authentication.
- Built-in Hotspot Manager for voucher creation, guest management, and payment refunds.
- Full customization and branding of Hotspot portal pages.

Multi-Site Management

A single UniFi Controller running in the cloud can manage multiple sites: multiple, distributed deployments and multi-tenancy for managed service providers. Each site is logically separated and has its own configuration, maps, statistics, guest portal, and administrator read/write and read-only accounts.

WLAN Groups

The UniFi Controller can manage flexible configurations of large deployments. Create multiple WLAN groups and assign them to an AP's radio.

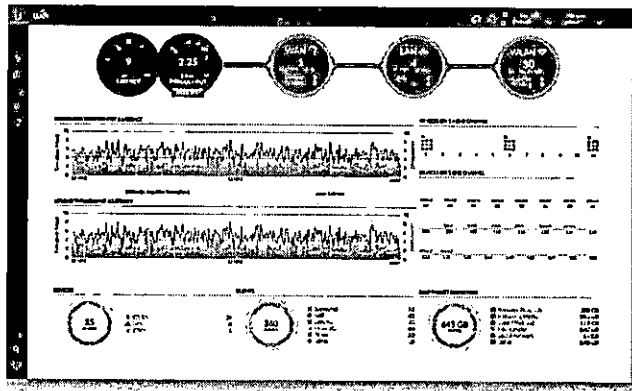

Dashboard

UniFi provides a visual representation of your network's status and delivers basic information about each network segment.

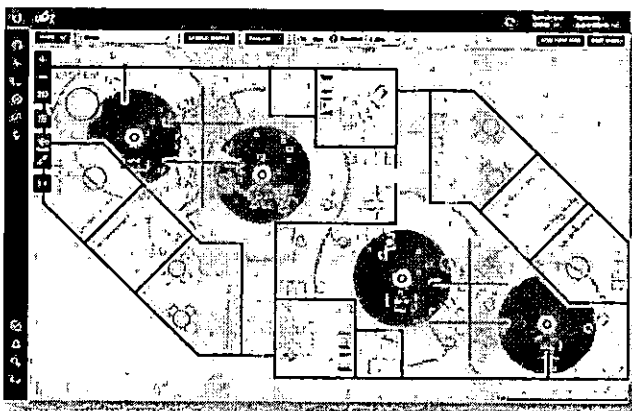

RF Map

Monitor UniFi APs and analyze the surrounding RF environment.

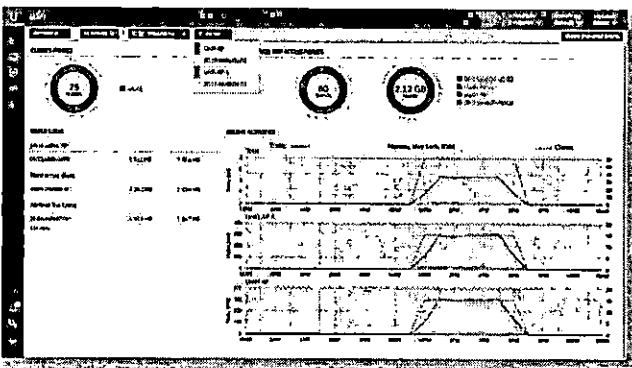

Statistics

UniFi visualizes network traffic in clear and easy-to-read graphs.

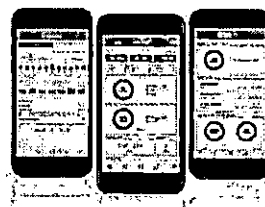

UniFi Mobile App

Manage your UniFi devices from your smartphone or tablet.

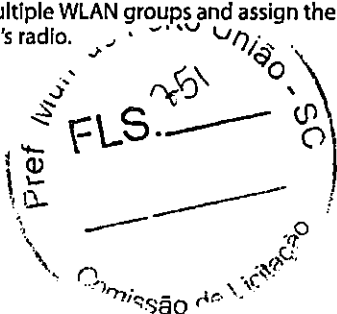

Models

Hardware Overview

Easy Mounting Sleek design for seamless integration into any environment (all accessories included).

LED Unique provisioning and status LED provides administrator location tracking and alerts for each device.

Designed for the Great Outdoors The UniFi AC Pro features weatherproof casing designed specifically for outdoor applications.

Advanced Acoustic Speaker The UniFi AC EDU AP provides high-quality sound with accurate voice reproduction for announcements over Wi-Fi.

Power over Ethernet (PoE) Includes PoE functionality. Each single-pack – except for the UniFi AC In-Wall AP, In-Wall Pro AP, and Pro AP – includes a PoE adapter.

PoE Switching

UniFi Switch with PoE You can power your UniFi devices with a UniFi PoE Switch (sold separately). Available in 8, 16, 24, and 48-port versions with multiple power output options, the UniFi PoE Switch conveniently offers auto-sensing IEEE 802.3af PoE/802.3at PoE+.



PoE Standards The UniFi AC EDU, In-Wall, In-Wall Pro, and Pro APs are compatible with an 802.3at PoE+ compliant switch. The UniFi AC Pro AP can also use 802.3af PoE.

Model Comparison Chart

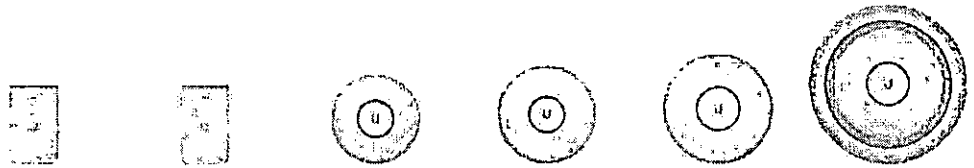

	UAP-AC-IW	UAP-AC-IW-PRO	UAP-AC-LITE	UAP-AC-LR	UAP-AC-PRO	UAP-AC-EDU
Environment	Indoor	Indoor	Indoor	Indoor	Indoor/Outdoor	Indoor
Simultaneous Dual-Band	✓	✓	✓	✓	✓	✓
2.4 GHz Radio Rate	800 Mbps	450 Mbps	300 Mbps	450 Mbps	450 Mbps	450 Mbps
2.4 GHz MIMO	2x2	3x3	2x2	3x3	3x3	3x3
5 GHz Radio Rate	867 Mbps	1300 Mbps	867 Mbps	867 Mbps	1300 Mbps	1300 Mbps
5 GHz MIMO	2x2	3x3	2x2	2x2	3x3	3x3
Secondary Ethernet Port	(2 Additional Ports)	(2 Additional Ports)			✓	✓
Loudspeaker						✓
PoE Mode	802.3at PoE+	802.3at PoE+	802.3af/A PoE 24V Passive PoE	802.3af/A PoE 24V Passive PoE	802.3af PoE 802.3at PoE+	802.3at PoE+
Ceiling Mount				✓	✓	✓
Wall Mount	✓		✓	✓	✓	✓
Wireless Uplink	✓		✓	✓	✓	✓
DFS Certification	✓		✓	✓	✓	✓

Prefeitura de Porto União - SC

 FLS. 752

 Comissão de Licitação

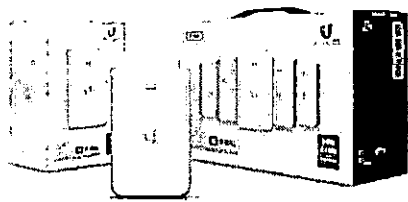

UAP-AC-IW

The UniFi AC In-Wall AP transforms an Ethernet wall connection into a dual-band 802.11AC Wi-Fi Access Point. It features two Gigabit Ethernet ports, one of which delivers PoE to power and connects an 802.3af device to the network. The UniFi AC In-Wall AP provides simultaneous, dual-band, 2x2 MIMO technology and is available in single- and five-packs¹.

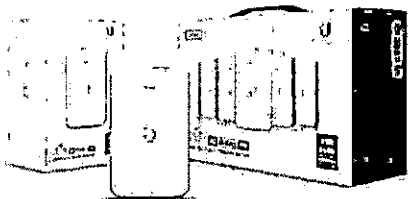

UAP-AC-IW-PRO

The UniFi AC In-Wall Pro AP transforms an Ethernet wall connection into a simultaneous, dual-band 802.11AC Wi-Fi Access Point with 3x3 MIMO technology and 50% higher radio rates than the UAP-AC-IW. The UniFi AC In-Wall Pro features two Gigabit Ethernet ports, one of which delivers PoE to power and connects an 802.3af device to the network. It is available in single- and five-packs¹.

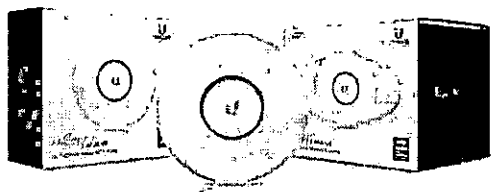

UAP-AC-LITE

Featuring an ultra-compact design, the UniFi AC Lite AP delivers a cost-effective combination of value and performance in a reduced footprint: 25% smaller than the standard UniFi AP. The UniFi AC Lite AP provides simultaneous, dual-band, 2x2 MIMO technology and is available in single- and five-packs².

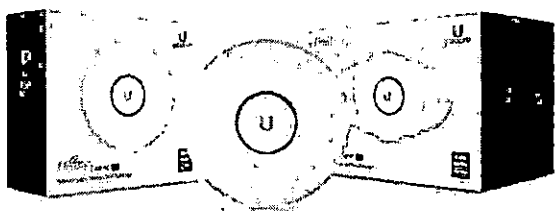

UAP-AC-LR

Ideal for long-range deployments, the UniFi AC LR AP offers simultaneous, dual-band operation with 3x3 MIMO in the 2.4 GHz band and 2x2 MIMO in the 5 GHz band. The innovative antenna design provides a long-range, symmetrical-link coverage area, and the antenna gain of the UniFi AC LR AP performs better than one-way, high transmit power does for connecting distant clients. It is available in single- and five-packs².

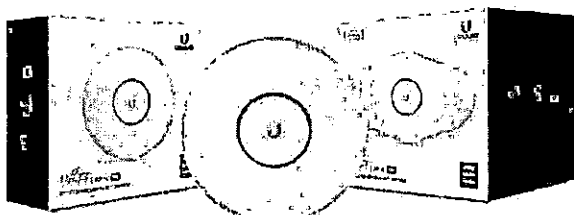

UAP-AC-PRO

Deploy the UniFi AC Pro AP indoors or outdoors, in wireless networks requiring maximum performance. Sporting a weatherproof design, the UniFi AC Pro AP features simultaneous, dual-band, 3x3 MIMO technology and convenient 802.3af PoE/802.3at PoE+ compatibility. It is available in single- and five-packs¹.

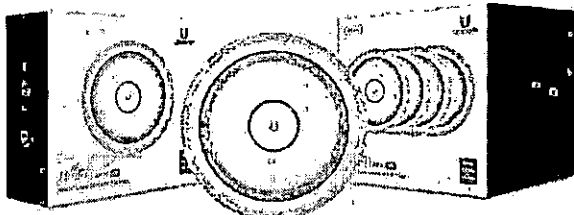

UAP-AC-EDU

The UniFi AC EDU AP conveniently integrates Wi-Fi and public address capabilities, making it ideal for campus-wide deployment. The UniFi AC EDU AP features simultaneous, dual-band, 3x3 MIMO technology and convenient 802.3at PoE+ compatibility. It is available in single- and four-packs².

¹ We recommend powering the UniFi APs with the UniFi PoE Switch, as PoE adapters are not included.

² Four- and five-packs do not ship with PoE adapters; we recommend powering the UniFi APs with the UniFi PoE Switch instead.

Pref Mun de Porto União - SC
FLS. 753
Comissão de Licitação

[Handwritten signatures and initials]

UAP-AC-IW Specifications

UAP-AC-IW	
Dimensions	139.7 x 86.7 x 25.75 mm (5.5 x 3.41 x 1.01")
Weight	200 g (6.43 oz)
Networking Interface	(3) 10/100/1000 Ethernet Ports
Buttons	Reset
Power Method	802.3at PoE+ Supported
Power Supply	UniFi PoE Switch (Not Included)
Power Save	Supported
PoE Out	48V Pass-Through (Pins 1, 2+; 3, 6-)
Maximum Power Consumption with PoE Passthrough	7W 19W*
Maximum TX Power	
2.4 GHz	20 dBm
5 GHz	20 dBm
Antennas	(1) Dual-Band Antenna, Single-Polarity
2.4 GHz	1 dBi
5 GHz	2 dBi
Wi-Fi Standards	802.11 a/b/g/n/r/k/v/ac
Wireless Security	WEP, WPA-PSK, WPA-Enterprise (WPA/WPA2, TKIP/AES)
BSSID	Up to 8 per Radio
Mounting	1-Gang Electrical Wall Box (Not Included)
Operating Temperature	-10 to 50° C (14 to 122° F)
Operating Humidity	5 to 95% Noncondensing
Certifications	CE, FCC, IC

* Requires 802.3at PoE+ switch

Advanced Traffic Management	
VLAN	802.1Q
Advanced QoS	Per-User Rate Limiting
Guest Traffic Isolation	Supported
WMM	Voice, Video, Best Effort, and Background
Concurrent Clients	250+

Supported Data Rates (Mbps)	
Standard	Data Rates
802.11ac	6.5 Mbps to 867 Mbps (MCS0 - MCS9 NSS1/2, VHT 20/40/80)
802.11n	6.5 Mbps to 300 Mbps (MCS0 - MCS15, HT 20/40)
802.11a	6, 9, 12, 18, 24, 36, 48, 54 Mbps
802.11g	6, 9, 12, 18, 24, 36, 48, 54 Mbps
802.11b	1, 2, 5.5, 11 Mbps

[Handwritten signature]



[Handwritten signature]

UAP-AC-IW-PRO Specifications

UAP-AC-IW-PRO	
Dimensions	139.7 x 86.7 x 25.75 mm (5.5 x 3.41 x 1.01")
Weight	210 g (7.41 oz)
Networking Interface	(3) 10/100/1000 Ethernet Ports
Buttons	Reset
Power Method	802.3at PoE+ Supported
Power Supply	UniFi PoE Switch (Not Included)
Power Save	Supported
PoE Out	48V Pass-Through (Pins 1, 2+; 3, 6-)
Maximum Power Consumption with PoE Passthrough	10W 22W*
Maximum TX Power	
2.4 GHz	22 dBm
5 GHz	22 dBm
Antennas	(1) Dual-Band Antenna, Single-Polarity
2.4 GHz	5 dBi
5 GHz	6.5 dBi
Wi-Fi Standards	802.11 a/b/g/n/r/k/v/ac
Wireless Security	WEP, WPA-PSK, WPA-Enterprise (WPA/WPA2, TKIP/AES)
BSSID	Up to 8 per Radio
Mounting	1-Gang Electrical Wall Box (Not Included)
Operating Temperature	-10 to 50° C (14 to 122° F)
Operating Humidity	5 to 95% Noncondensing
Certifications	CE, FCC, IC

* Requires 802.3at PoE+ switch

Advanced Traffic Management	
VLAN	802.1Q
Advanced QoS	Per-User Rate Limiting
Guest Traffic Isolation	Supported
WMM	Voice, Video, Best Effort, and Background
Concurrent Clients	250+

Supported Data Rates (Mbps)	
Standard	Data Rates
802.11ac	6.5 Mbps to 1300 Mbps (MCS0 - MCS9 NSS1/2/3, VHT 20/40/80)
802.11n	6.5 Mbps to 450 Mbps (MCS0 - MCS15, HT 20/40)
802.11a	6, 9, 12, 18, 24, 36, 48, 54 Mbps
802.11g	6, 9, 12, 18, 24, 36, 48, 54 Mbps
802.11b	1, 2, 5.5, 11 Mbps



[Handwritten signature]

[Handwritten initials]

[Handwritten initials]

UAP-AC-LITE Specifications

UAP-AC-LITE	
Dimensions	160 x 160 x 31.45 mm (6.30 x 6.30 x 1.24")
Weight	170 g (6.0 oz)
With Mounting Kits	185 g (6.5 oz)
Networking Interface	(1) 10/100/1000 Ethernet Port
Buttons	Reset
Power Method	802.3af/A PoE 24V Passive PoE (Pairs 4, 5+; 7, 8 Return)
Power Supply	24V, 0.5A Gigabit PoE Adapter*
Power Save	Supported
Maximum Power Consumption	6.5W
Maximum TX Power	
2.4 GHz	20 dBm
5 GHz	20 dBm
Antennas	(2) Dual-Band Antennas, 3 dBi Each
Wi-Fi Standards	802.11 a/b/g/n/r/k/v/ac
Wireless Security	WEP, WPA-PSK, WPA-Enterprise (WPA/WPA2, TKIP/AES)
BSSID	Up to 8 per Radio
Mounting	Wall/Ceiling (Kits Included)
Operating Temperature	-10 to 70° C (14 to 158° F)
Operating Humidity	5 to 95% Noncondensing
Certifications	CE, FCC, IC

* Only the single pack of the UAP-AC-LITE includes a PoE adapter.

Advanced Traffic Management	
VLAN	802.1Q
Advanced QoS	Per-User Rate Limiting
Guest Traffic Isolation	Supported
WMM	Voice, Video, Best Effort, and Background
Concurrent Clients	250+

Supported Data Rates (Mbps)	
Standard	Data Rates
802.11ac	6.5 Mbps to 867 Mbps (MCS0 - MCS9 NSS1/2, VHT 20/40/80)
802.11n	6.5 Mbps to 300 Mbps (MCS0 - MCS15, HT 20/40)
802.11a	6, 9, 12, 18, 24, 36, 48, 54 Mbps
802.11g	6, 9, 12, 18, 24, 36, 48, 54 Mbps
802.11b	1, 2, 5.5, 11 Mbps

Preter. Mun. de Porto União - SC
 FLS. 956
 Comissão de Licitação

UAP-AC-LR Specifications



UAP-AC-LR	
Dimensions	175.7 x 175.7 x 43.2 mm (6.92 x 6.92 x 1.70")
Weight	240 g (8.5 oz)
With Mounting Kits	315 g (11.1 oz)
Networking Interface	(1) 10/100/1000 Ethernet Port
Buttons	Reset
Power Method	802.3af/A PoE 24V Passive PoE (Pairs 4, 5+; 7, 8 Return)
Power Supply	24V, 0.5A Gigabit PoE Adapter*
Power Save	Supported
Maximum Power Consumption	6.5W
Maximum TX Power	
2.4 GHz	24 dBm
5 GHz	22 dBm
Antennas	(1) Dual-Band Antenna, Tri-Polarity, 2.4 GHz: 3 dBi, 5 GHz: 3 dBi
Wi-Fi Standards	802.11 a/b/g/n/r/k/v/ac
Wireless Security	WEP, WPA-PSK, WPA-Enterprise (WPA/WPA2, TKIP/AES)
BSSID	Up to 8 per Radio
Mounting	Wall/Ceiling (Kits Included)
Operating Temperature	-10 to 70° C (14 to 158° F)
Operating Humidity	5 to 95% Noncondensing
Certifications	CE, FCC, IC

* Only the single-pack of the UAP-AC-LR includes a PoE adapter.

Advanced Traffic Management	
VLAN	802.1Q
Advanced QoS	Per-User Rate Limiting
Guest Traffic Isolation	Supported
WMM	Voice, Video, Best Effort, and Background
Concurrent Clients	250+

Supported Data Rates (Mbps)	
Standard	Data Rates
802.11ac	6.5 Mbps to 867 Mbps (MCS0 - MCS9 NSS1/2, VHT 20/40/80)
802.11n	6.5 Mbps to 450 Mbps (MCS0 - MCS23, HT 20/40)
802.11a	6, 9, 12, 18, 24, 36, 48, 54 Mbps
802.11g	6, 9, 12, 18, 24, 36, 48, 54 Mbps
802.11b	1, 2, 5.5, 11 Mbps

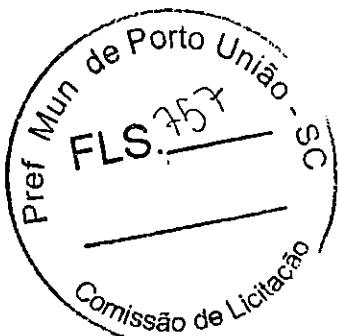

[Handwritten signatures and initials]

UAP-AC-PRO Specifications

UAP-AC-PRO	
Dimensions	196.7 x 196.7 x 35 mm (7.74 x 7.74 x 1.38")
Weight	350 g (12.4 oz)
With Mounting Kits	450 g (15.9 oz)
Networking Interface	(2) 10/100/1000 Ethernet Ports
Port	(1) USB 2.0 Port
Buttons	Reset
Power Method	Passive Power over Ethernet (48V), 802.3af/802.3at Supported (Supported Voltage Range: 44 to 57VDC)
Power Supply	UniFi Switch (PoE)
Power Save	Supported
Maximum Power Consumption	9W
Maximum TX Power	
2.4 GHz	22 dBm
5 GHz	22 dBm
Antennas	(3) Dual-Band Antennas, 2.4 GHz: 3 dBi, 5 GHz: 3 dBi
Wi-Fi Standards	802.11 a/b/g/n/r/k/v/ac
Wireless Security	WEP, WPA-PSK, WPA-Enterprise (WPA/WPA2, TKIP/AES)
BSSID	Up to 8 per Radio
Mounting	Wall/Ceiling (Kits Included)
Operating Temperature	-10 to 70° C (14 to 158° F)
Operating Humidity	5 to 95% Noncondensing
Certifications	CE, FCC, IC

Advanced Traffic Management	
VLAN	802.1Q
Advanced QoS	Per-User Rate Limiting
Guest Traffic Isolation	Supported
WMM	Voice, Video, Best Effort, and Background
Concurrent Clients	250+

Supported Data Rates (Mbps)	
Standard	Data Rates
802.11ac	6.5 Mbps to 1300 Mbps (MCS0 - MCS9 NSS1/2/3, VHT 20/40/80)
802.11n	6.5 Mbps to 450 Mbps (MCS0 - MCS23, HT 20/40)
802.11a	6, 9, 12, 18, 24, 36, 48, 54 Mbps
802.11g	6, 9, 12, 18, 24, 36, 48, 54 Mbps
802.11b	1, 2, 5.5, 11 Mbps

[Handwritten signature]



[Handwritten initials]

UAP-AC-EDU Specifications

UAP-AC-EDU	
Dimensions	287.5 x 287.5 x 125.9 mm (11.32 x 11.32 x 4.96")
Weight	1.820 kg (4.012 lb)
Networking Interface	Dual-Band Wi-Fi / Gigabit Ethernet
Ports	(2) 10/100/1000 Ethernet Ports (1) USB 2.0 Port
Buttons	Reset
Power Method	Passive Power over Ethernet (48V), 802.3at Supported (Supported Voltage Range: 44 to 57VDC)
Power Supply	48V, 0.5A PoE Gigabit Adapter*
Power Save	Supported
Maximum Power Consumption	20W
Maximum TX Power	2.4 GHz 22 dBm 5 GHz 22 dBm
Antennas	(3) Dual-Band Antennas, 2.4 GHz: 3 dBi, 5 GHz: 3 dBi
Wi-Fi Standards	802.11 a/b/g/n/r/k/v/ac
Wireless Security	WEP, WPA-PSK, WPA-Enterprise (WPA/WPA2, TKIP/AES)
BSSID	Up to 8 per Radio
Mounting	Wall/Ceiling (Kits Included)
Operating Temperature	-10 to 70° C (14 to 158° F)
Operating Humidity	5 to 95% Noncondensing
Certifications	CE, FCC, IC

* Only the single-pack of the UAP-AC-EDU includes a PoE adapter.

Advanced Traffic Management	
VLAN	802.1Q
Advanced QoS	Per-User Rate Limiting
Guest Traffic Isolation	Supported
WMM	Voice, Video, Best Effort, and Background
Concurrent Clients	250+

Supported Data Rates (Mbps)	
Standard	Data Rates
802.11ac	6.5 Mbps to 1300 Mbps (MCS0 - MCS9 NSS1/2/3, VHT 20/40/80)
802.11n	6.5 Mbps to 450 Mbps (MCS0 - MCS23, HT 20/40)
802.11a	6, 9, 12, 18, 24, 36, 48, 54 Mbps
802.11g	6, 9, 12, 18, 24, 36, 48, 54 Mbps
802.11b	1, 2, 5.5, 11 Mbps

Loudspeaker Acoustics	
Sensitivity	94 dB (1W/1 m)
Maximum SPL	103 dB @ 1 m
Frequency Response	100 - 20,000 Hz
Type	Two-Way Speaker with Second-Order HP Filter

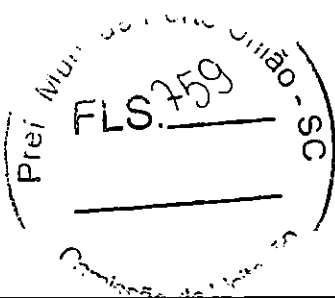

[Handwritten signature]

[Handwritten initials]

System Example

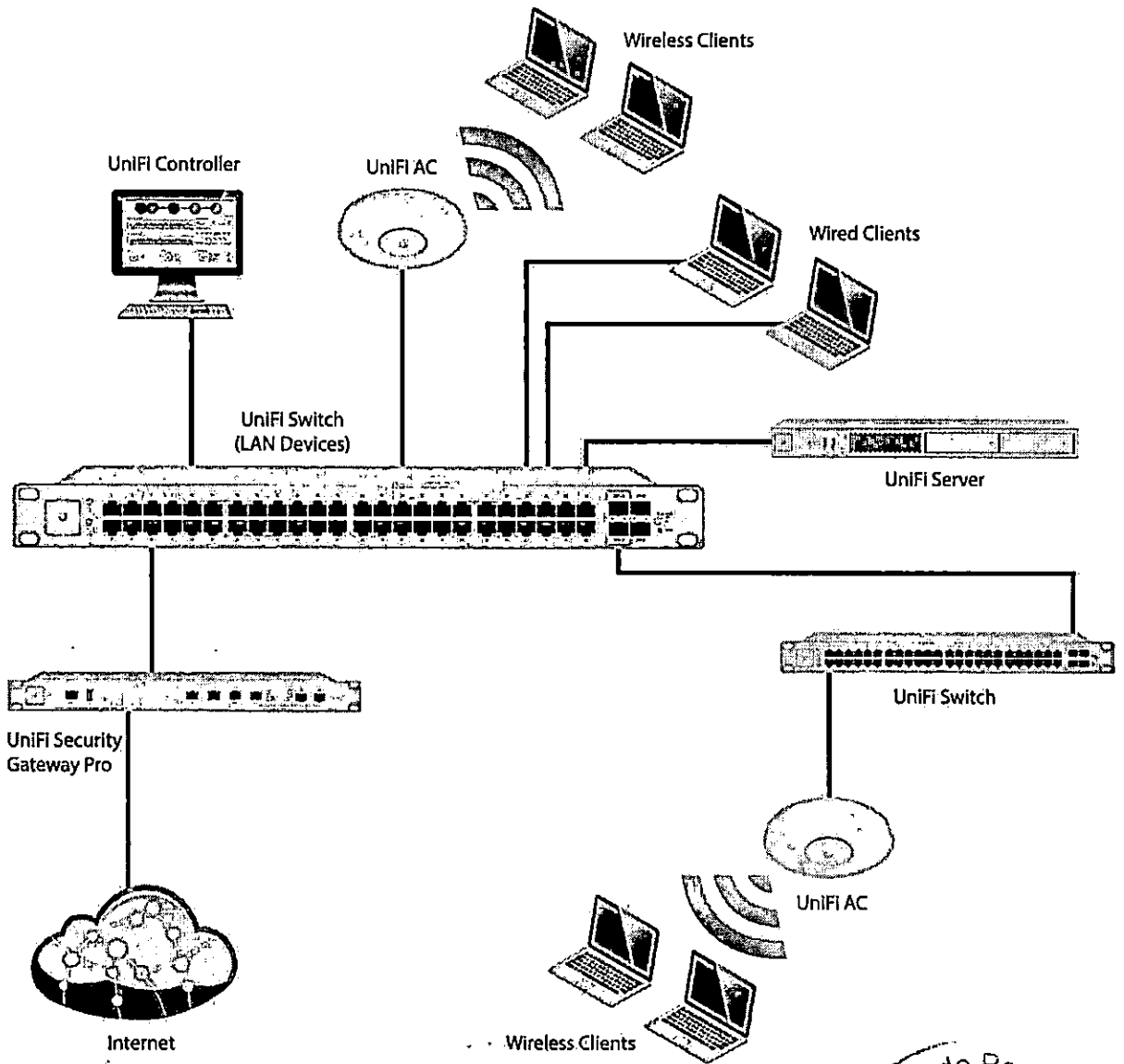

[Handwritten signature]

[Handwritten mark]

[Handwritten signature]

[Handwritten mark]

UniFi Switch Compatibility

The UniFi switches are compatible with UniFi Access Points and UniFi G3 Video Cameras, as detailed below.

AP/Camera Model	US-8	US-8-60W	US-8-150W	US-16-150W	US-24-250W	US-24-500W	US-48-500W	US-48-750W
UVC-G3			✓	✓	✓	✓	✓	✓
UVC-G3-AF	✓	✓	✓	✓	✓	✓	✓	✓
UVC-G3-DOME	✓	✓	✓	✓	✓	✓	✓	✓
UAP			✓	✓	✓	✓	✓	✓
UAP-LR			✓	✓	✓	✓	✓	✓
UAP-PRO	✓	✓	✓	✓	✓	✓	✓	✓
UAP-AC-LITE	✓	✓	✓	✓	✓	✓	✓	✓
UAP-AC-LR	✓	✓	✓	✓	✓	✓	✓	✓
UAP-AC-PRO	✓	✓	✓	✓	✓	✓	✓	✓
UAP-AC-M	✓	✓	✓	✓	✓	✓	✓	✓
UAP-AC-M-PRO	✓	✓	✓	✓	✓	✓	✓	✓
UAP-AC-IW*	✓	✓	✓	✓	✓	✓	✓	✓
UAP-AC-IW-PRO*	✓	✓	✓	✓	✓	✓	✓	✓
UAP-AC-HD	-	-	✓	✓	✓	✓	✓	✓

✓ Compatible with the UniFi switch

Requires Instant 802.3af Gigabit PoE Converter: INS-3AF-I-G or INS-3AF-O-G

Note:

* For the UAP-AC-IW and UAP-AC-IW-PRO, PoE passthrough is supported by all of the switches listed above except for models US-8 and US-8-60W.

Related Product Datasheets



UniFi Switch 8, UniFi Switch 8-60W:

dl.ubnt.com/datasheets/unifi/UniFi_Switch_8_DS.pdf



UniFi PoE Switches:

dl.ubnt.com/datasheets/unifi/UniFi_PoE_Switch.pdf

Pref. Mun. de Porto Velho
 FLS. 761
 Comissão de Licitação

[Handwritten signature]
 P
 R
 69

Specifications are subject to change. Ubiquiti products are sold with a limited warranty described at: www.ubnt.com/support/warranty
 ©2015-2019 Ubiquiti Networks, Inc. All rights reserved. Ubiquiti, Ubiquiti Networks, the Ubiquiti U logo, the Ubiquiti beam logo, and UniFi are trademarks or registered trademarks of Ubiquiti Networks, Inc. in the United States and in other countries. Apple and the Apple logo are trademarks of Apple Inc., registered in the U.S. and other countries. App Store is a service mark of Apple, Inc., registered in the U.S. and other countries. Google, Android, and Google Play are trademarks of Google Inc. All other trademarks are the property of their respective owners.

www.ubnt.com

CARACTERÍSTICAS DO PRODUTO

Modelo	22MK400H - B
Cor	Preto
Tela	21,5" TN Full HD
Resolução	Full HD (1920 x 1080)
Código para Vendas	22MK400H - BAWZ

TELA

Tamanho	21,5"
Tipo de Tela	TN
Ângulo de Visão	90° / 65°
Resolução Máxima	Full HD (1920 x 1080)
Brilho	200 cd/m ²
Contraste	1000:1
Taxa de Atualização	75Hz
Tempo de Resposta	5ms (GtG)
Gama de Cores (típ.)	NTSC 72%
Profundidade de Cores (nº de cores)	16,7 milhões
Distância entre Pixels	0,2628 x 0,2628 mm
Tratamento de Tela	Antirreflexivo

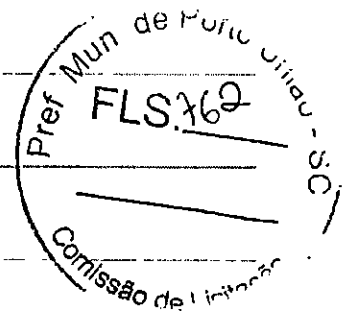

ENTRADAS/SAÍDAS

HDMI	Sim
------	-----

D-Sub	Sim
-------	-----

Saída de Fone de Ouvido	Sim
-------------------------	-----

RECURSOS

Flicker Safe	Sim
--------------	-----

AMD FreeSync™	Sim
---------------	-----

Crosshair	Sim
-----------	-----

Dynamic Action Sync	Sim
---------------------	-----

Black Stabilizer	Sim
------------------	-----

Plug & Play	Sim
-------------	-----

Modo Leitura	Sim
--------------	-----

Super Resolution+	Sim
-------------------	-----

Smart Energy Saving	Sim
---------------------	-----

OnScreen Control	Sim
------------------	-----

Color Weakness	Sim
----------------	-----

DIMENSÕES/PESO

Dimensões sem Embalagem (sem base) - LxAxP	509,8 x 305,7 x 38,5 mm
---	-------------------------

Dimensões sem Embalagem (com base) - LxAxP	509,8 x 359,8 x 181,9 mm
---	--------------------------

FLS. 763

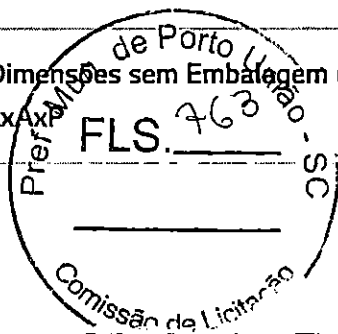

Dimensões com Embalagem - LxAxP	640 x 365 x 124 mm
---------------------------------	--------------------

Peso sem Embalagem (sem base)	2,1 Kg
-------------------------------	--------

Peso sem Embalagem (com base)	2,4 Kg
-------------------------------	--------

Peso com embalagem	3,5 Kg
--------------------	--------

ACESSÓRIOS

Fonte de alimentação	Sim
----------------------	-----

Cabo HDMI	Sim
-----------	-----

ENERGIA

Consumo de Energia	19,7W (típ.)
--------------------	--------------

Fonte	Adaptador externo
-------	-------------------

OUTROS

Garantia	1 ano da entrega efetiva do produto ao consumidor.
----------	--

Ajustes de Posição	Inclinação
--------------------	------------

Tamanho Furação VESA®	Sim (75 x 75 mm)
-----------------------	------------------

NCM	8528.52.20
-----	------------

CEST	21.068.00
------	-----------

Código EAN	880609813355-0
------------	----------------

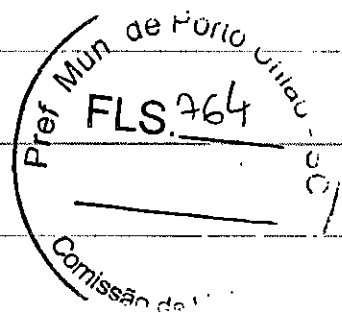

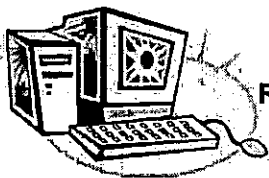

PROCESSO LICITATÓRIO Nº. 294/2021 - MULTIENTIDADE
PREGÃO ELETRÔNICO Nº. 128/2021
PROPOSTA

Ao Município de Porto União – Santa Catarina
Prezados Senhores

Apresentamos nossa proposta para AQUISIÇÃO DE EQUIPAMENTOS DE INFORMÁTICA, com as demais características constantes do Termo de Referência deste Edital. conforme especificado no Termo de Referência “ANEXO B”

1. IDENTIFICAÇÃO DA EMPRESA:

Razão Social: FÊNIX INFORMÁTICA E TELEFONIA LTDA
Nome de Fantasia: FÊNIX TELEINFORMÁTICA
Endereço: RUA EXPEDICIONÁRIOS, 354
Bairro: SÃO BASÍLIO MAGNO
Município: UNIÃO DA VITÓRIA
Estado: PARANÁ
CEP: 84600-506
Fone: 42 3522-7166 OU 42 99911-5597
E-mail: fenix-informatica@hotmail.com
CNPJ: 05.047.599/0001-32
Inscrição Estadual: 90257886-29
Inscrição Municipal: 9052-0

2. OBJETO DA LICITAÇÃO

2.1 Esta licitação tem por objeto AQUISIÇÃO DE EQUIPAMENTOS DE INFORMÁTICA, com as demais características constantes do Termo de Referência deste Edital.

1. OBJETO DA PROPOSTA:

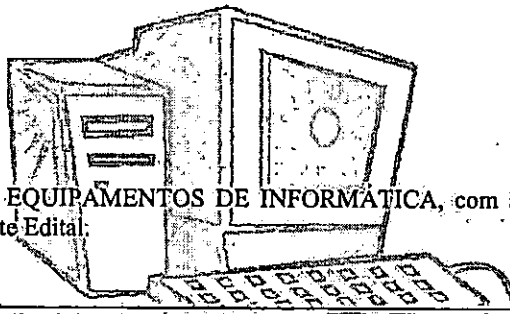

ITENS – COTA RESERVADA PARA MEI, ME E EPP: (25%)

ITEM	QUANTIDADE	UNID.	DESCRIÇÃO	VALOR UNITÁRIO (R\$)	VALOR TOTAL (R\$)
01	45	UND.	Computador com especificações mínimas obrigatórias; Placa mãe: *Todos os capacitores sólidos Suporta 10th ou 11th Geração de processadores Intel Intel® H410 Express Chipset suporte para módulos de memória DDR4 2933/2666/2400/2133 MHz 2 x soquetes DDR4 DIMM com suporte para até 64 GB (capacidade de DIMM único de 32 GB) de memória do sistema Arquitetura de memória dual channel Suporte para módulos de memória Extreme Memory Profile (XMP) Slots de expansão 1 x slot PCI Express x16 1 ou mais slots PCI Express x1 Armazenamento 1 x conector M.2 (soquete 3, chave M, tipo 2242/2260/2280 SATA e suporte a SSD PCIe x4 / x2)	R\$ 4.500,00	R\$ 202.500,00

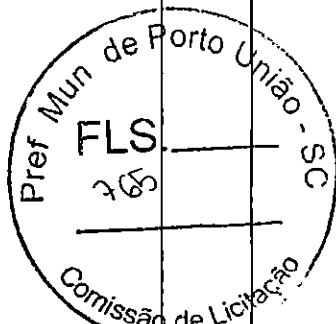

[Handwritten signature and initials]

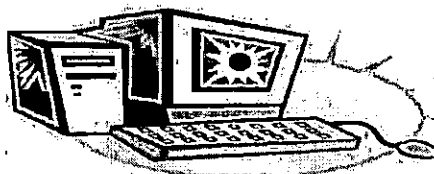

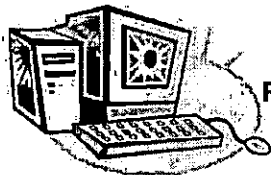

	<p><i>Fênix</i> INFORM</p>	<p>conectores SATA de 6 Gb / s (3 ou mais) 4 portas USB 3.2 Gen 1(2 portas no painel traseiro, 2 portas disponíveis através do conector USB interno) 6 portas USB 2.0 (2 portas no painel traseiro, 4 portas disponíveis através do conector USB interno) Conectores Internos I/O 1 x conector de alimentação principal ATX de 24 pinos 1 x conector de alimentação ATX 12V de 8 pinos 3 ou mais conectores SATA 6 Gb / s 1 x cabeçalho do ventilador da CPU 1 x cabeçalho do ventilador do sistema 1 x cabeçalho do painel frontal 1 x conector de áudio do painel frontal 1 x conector USB 3.2 Gen 1 2 conectores USB 2.0 / 1.1 1 x jumper CMOS claro Conectores Painel Traseiro 1 porta VGA D-Sub 1 porta DVI 1 porta HDMI 2 portas USB 3-2 Gen 1 2 portas USB 2.0 / 1.1 1 porta RJ-45 3 ou mais entradas de áudio BIOS 1 x 128 Mbit flash Uso de AMI UEFI BIOS licenciado PnP 1:0a, DMI 2.7, WfM 2.0, SM-BIOS 2.7, ACPI 5.0 Suporte para Windows 10 de 64 bits Processador Geração 10th ou 11th Número de núcleos 6 Nº de threads 12 Frequência baseada em processador 2.90 GHz Frequência turbo max 4.30 GHz Cache 12 MB Velocidade do barramento 8 GT/s TDP 65 W Soquetes suportados FCLGA1200 Frequência da base gráfica 350 MHz Memória 01 módulo de 8GB, 2666MHz, DDR4, Formato: UDIMM - Pinos: 288 - XMP-Ready - Plug & Play - Velocidades: 2666MHz - Latências CAS: 16 - Voltagem: 1.2V - Capacidades de módulo: 8GB - Temperatura de operação: 0o C até +70o C - Temperatura de armazenamento: -40o C até +85o C - Dissipador de calor: Armazenamento SSD M.2 Capacidade: 256GB Fator de forma: M.2 2280 Desempenho (Max): leitura 3500MB/s, gravação 1000MB/s Fonte ATX Potência mínima: 400W Real PFC Ativo ATX 12V Cabos com capa de proteção Selo 80 Plus Bronze Licença Windows 10 PRO OEM 64 bits PT-BR (deve possuir COA Certificado</p>	<p>Pref Mun de Porto União - SC FLS. 766 Comissão de Licitação</p> <p><i>[Handwritten signatures]</i></p>
--	--------------------------------	---	---

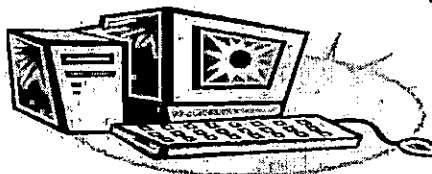

[Handwritten initials]

[Handwritten initials]

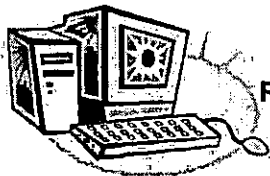

<p><i>Fênix</i> INFORM</p> <p>Pref Mun de Porto União FLS. 267 Comissão de Licitação</p>			<p>de Autenticidade, para comprovação de que o software é licenciado) Gabinete atx 4 baias cor Preto COMPATIVEL com a descrição deste item KIT TECLADO E MOUSE Teclado com Fio Preto Resistente a Água Teclas de perfil plano e silenciosas - Conexão: USB - Padrão ABNT2 -Versão em Português -Design resistente a derramamentos - Teclas duráveis que resistem a até 10 milhões de pressionamentos - Suportes inclináveis, fortes e ajustáveis - Caracteres nítidos e brilhantes Mouse Óptico Interface: USB Plug and. Play Rolagem Fácil DPI: 1000 Comprimento do cabo USB: 1,6 m Possui 3 botões, sendo 2 integrados ao corpo do mouse e 1 central com função scroll. Mouse projetado para uso com a mão esquerda ou direita, oferecendo maior versatilidade e conforto. Compatível com PC Windows ou Mac Monitor: Tela 21,5" ou superior Cor: Preto Entradas: (vga)D-Sub, HDMI, HP Out Acessórios: Fonte de alimentação bivolt, Cabo HDMI O computador deve estar montado, apenas com o sistema operacional instalado e ativado.</p> <p>MARCA: NTC MODELO: PC I5 + Microsoft Windows 10 Pro 64Bits FPP PLACA MÃE: GIGABYTE H410M S2H V2 + PROCESSADOR: INTEL I5-10400 + MEMÓRIA: KINGSTON HYPERX FURY HX426C16FB3/8GB + SSD M.2: 2280 XPG GAMMIX S11 PRO AGAMMIXS11P-256GT-C + FONTE: C3TECH 500W OS-G500B + WINDOWS: MICROSOFT 10 PRO FPP 64 BITS + GABINETE: BRAZILPC C5827 MATX + KIT TECLADO E MOUSE: LOGITECH TECLADO K120 + MOUSE M90 + MONITOR LG 21.5" 22MK400H-B</p>		
02	50	UND.	<p>HD SSD 2.5 120GB SATA III Leituras: 500MBs / Gravações: 350MBs Formato: 2,5 pol</p>	R\$ 294,00	R\$ 14.700,00

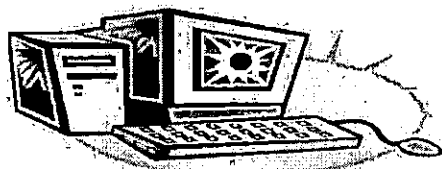



			MARCA: PNY MODELO: CS900 SSD7CS900-120		
03	04	UND.	Fan Set Part Number 654752-001 MARCA: HP MODELO: 654752-001	R\$ 412,00	R\$ 1.648,00
04	02	UND.	Fonte para servidor PART NUMBER: 503296-B21 MARCA: HP MODELO: 503296-B21	R\$ 1.072,00	R\$ 2.144,00
05	130	UND.	Mousepad - Com apoio macio para pulso (gel) - cor solida azul ou preto - Sem propagandas (textos ou logotipos) MARCA: ARCTICUS MODELO: C/ GEL	R\$ 40,00	R\$ 5.200,00
06	04	UND.	Projektor Portátil Tecnologia Epson 3LCD de 3 chips Modo de projeção: Frontal/ Traseiro / Teto 3300 lumens Método de projeção: Matriz Ativa TFT de Polissilício Tipo de lâmpada: 210 W UHE Duração da lâmpada: 10.000 horas (ECO) 6.000 horas (Normal) Tampa da lente: Slide.Lens Shutter Conectividade padrão: Entrada de computador: x1 D-sub15 HDMI: x 1 Vídeo RCA: x 1 USB tipo A: x 1 (Memória USB imagens/ módulo wireless, atualização de Firmware)-USB tipo B: x 1 (USB display, mouse, atualização de Firmware) Entrada de áudio RCA: x 1 RCA (Branco x 1, Vermelho x 1) Alto-falante: 2 W Mono Ruído do ventilador: 37 dB (Alto Brilho), 28 dB (Baixo Brilho) Voltagem: 100 - 240 V AC +/- 10% Frequência nominal: 50/60 Hz MARCA: EPSON MODELO: E10+	R\$ 5.940,00	R\$ 23.760,00
07	30	UND.	Câmara Web cam - cabo mínimo de 1,5 metros Resolução máxima: 1080 p/30 qps - 720p/ 30 fps Megapixels da câmera: 3 Tipo de foco: Foco automático Tipo de lente: Vidro Microfone integrado: Estéreo Alcance de microfone: Até 1 m Campo de visão (CDV) diagonal: 78° Clipe universal pronto para tripés que se ajusta a monitores de laptop ou LCD Conexão Plug-and-play USB-A Correção de luz automática RightLight 2 Dois microfones omnidirecionais com	R\$ 686,00	R\$ 20.580,00

Fênix
INFORM

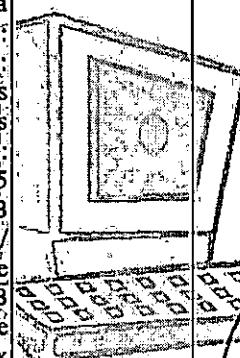

Pref. Mun. de Porto União - SC
FLS. 968
Comissão de Licitação

[Handwritten signatures]

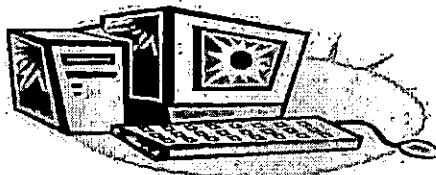

[Handwritten signature]

[Handwritten signature]

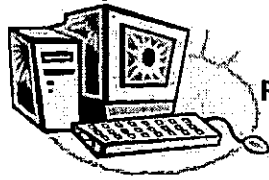

			redução de ruídos MARCA: LOGITECH MODELO: C920 PRO HD		
09	03	UND.	HD Capacidade: 3TB Interface: SATA de 6Gb/s Taxas de transferência SATA suportadas: 6,0/3,0/1,5 Gb/s Máx de transferência sustentada de 185 MB/s Cache: 256MB MARCA: SEAGATE MODELO: ST3000DM007	R\$ 966,00	R\$ 2.898,00
11	04	UND.	Cabo de rede CAT5e 4 pares trançados compostos de condutores sólidos de cobre nu, 24 AWG, isolados em polietileno especial Cor: Preto ou azul Capa externa: PVC na opção CMX; Embalagem: Caixa FASTBOX em lance padrão de 305 metros; Marcação sequencial métrica decrescente (305 – 0 m) Produto que atende as políticas de respeito ao meio ambiente. Aplicações. Pode ser utilizado com os seguintes padrões atuais de redes citados abaixo: ATM -155 (UTP), AF-PHY-0015.000 y AF-PHY-0018.000, 155/51/25 Mbps; TP-PMD, ANSI X3T9.5, 100 Mbps; GIGABIT ETHERNET, IEEE 802.3z, 1000, Mbps; 100BASE-TX, IEEE 802.3u, 100 Mbps; 100BASE-T4, IEEE 802.3u, 100 Mbps; 100vg-AnyLAN, IEEE802.12, 100 Mbps; 10BASE-T, IEEE802.3, 10 Mbps; TOKEN RING, IEEE802.5, 4/16 Mbps; 3X-AS400, IBM, 10 Mbps MARCA: FURUKAWA MODELO: SOHO PLUS 305M	R\$ 988,00	R\$ 3.952,00
12	40	UND.	Nobreak; Potência: 700VA / 350W 6 Tomadas padrão NBR 14136 Bateria: 12V selada Tensão da Bateria: 1 x 7Ah/12V interna Tensão de entrada nominal 120V/220V automático Tensão de saída nominal padrão 120V. Pode ser usado como: Nobreak, estabilizador, transformador, filtro de linha protetor eletrônico nas 6 tomadas Fabricado com material ABS antichamas Tecnologia SMD Forma de onda semi-senoidal Garantia de 2 anos MARCA: NHS MODELO: MINI 4 BIVOLT	R\$ 851,00	R\$ 34.040,00
13	07	UND.	Notebook com Processador: Intel® Core™ i5 10ª geração (1.2GHz até	R\$ 5.528,00	R\$ 38.696,00

Fênix
INFORM

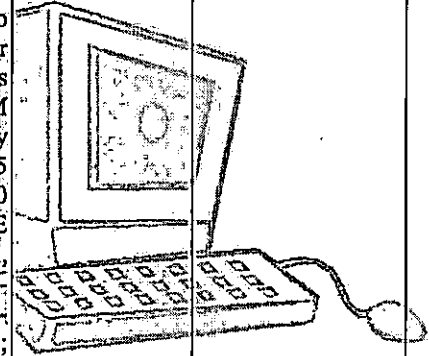

Pref. Mun. de Porto União - SC
FLS. 765
Comissão de Licitação

Handwritten signatures and initials.

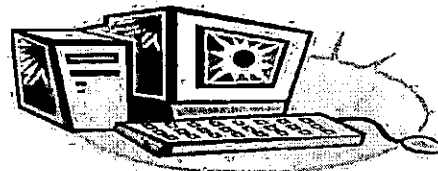

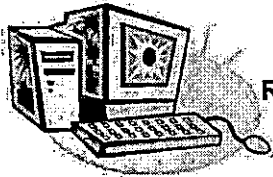

			3.6GHz, cache de 6MB) Memória de 8GB (1x8GB), DDR4, 2666MHz; expansível até 16GB (2 slots soDIMM, 1 slot livre) SSD de 256GB PCIe NVMe M.2 Placa de rede 802.11ac Windows 10 PRO OEM 64 bits PT-BR (deve possuir COA Certificado de Autenticidade (selo)) Tela de 15 polegadas ou superior Deve conter; 1 ou mais - Leitor de cartão SD 1 ou mais -USB 2.0 1 Entrada de energia 1 HDMI 1 Entrada Ethernet RJ45 1 ou mais - USB 3.0 MARCA: SAMSUNG MODELO: NP550XDA-KF2BR + MICROSOFT WINDOWS 10 PRO 64BITS		
14	07	UND.	Switch 8 Portas - Padrões e Protocolos: IEEE 802.3/802.3u/802.3ab/802.3x, CSMA/CD; - Interface: 8 Portas 10/100/1000Mbps RJ45 (Autonegociação/Auto MDI/MDIX); - Fonte de Alimentação Externa: 100-240VAC, 50/60 Hz; Tamanho de Buffer: 2Mb; - Indicador LED: Energia de Sistema, Link Speed e indicadores de atividade por porta embutidos em cada porta RJ45; - Dissipação de calor máxima: 12.14 BTU/h; - Taxa de Encaminhamento de Pacotes: 11.9 Mbps; - Tabela de Endereços MAC: 4K; - Memória de Buffer de Pacote: 1.5 Mbps; - Características Avançadas: Possui Green Technology, MARCA: TP-LINK MODELO: LS108G	R\$ 344,00	R\$ 2.408,00
15	06	UND.	HD Externo Portátil USB 3.0 1TB Rotação: 5400 RPM Taxa Máxima de Transferência: Até 4,8 Gbps (USB 3.0) MARCA: TOSHIBA MODELO: HDTB410XK3AA 1TB	R\$ 486,00	R\$ 2.916,00
16	06	UND.	Repetidor Wi-Fi 300Mbps 1 Porta Ethernet 10/100M (RJ45) Tipo de Conector: EU, UK, US - Botão Extensor de Alcance, Botão Reset - Padrões Wireless: IEEE 802.11n, IEEE 802.11g, IEEE 802.11b - Antena: 2 Antenas Internas - Certificação: CE, RoHS MARCA: TP-LINK	R\$ 212,00	R\$ 1.272,00

Fênix
INFORMÁTICA

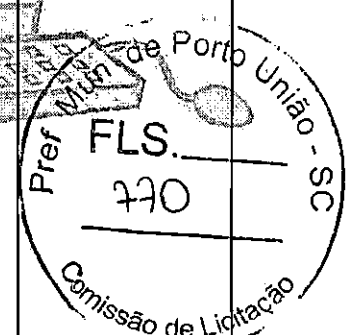
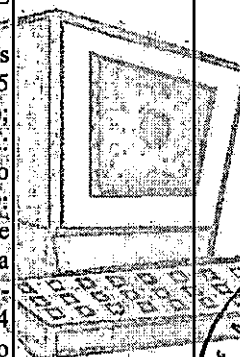

[Handwritten signatures]

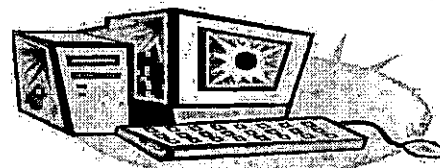

[Handwritten signature]

[Handwritten mark]



17	02	UND.	<p>MODELO: TL-WA850RE</p> <p>Tablet Tela: 10.4' Tipo de Bateria: Ions de Lítio Câmera Traseira: 8 MP Câmera Frontal: 5 MP Memória Interna: 64 GB Memória RAM: 3 GB Velocidade do Processador: 2.0 GHZ Processador: Octa Core Conectividade: Chip: 1 Tipo de SIM: Nano Wi-Fi: Sim Sistema operacional: - Android (compatível com versões atuais) - Carregador - Cabo USB - Ferramenta de remoção do Chip Com Capa Case Giratória em couro.</p> <p>MARCA: SAMSUNG MODELO: SM-T505N COM CAPA CASE GIRATÓRIA EM COURO</p>	R\$ 2.093,00	R\$ 4.186,00
18	06	UND.	<p>Microfone de mesa: - Captação: omnidirecional - Alcance: até 3 metros - Plug and Play - Faixa de captação: 100 Hz a 16 MHz (ou superior) - Impedância de entrada: < 680 Ohms (ou superior) - Sensibilidade: -40 dB a 33dB (ou superior) - Tensão de entrada: 5V - Interface USB 2.0 - Comprimento do cabo: 2m ou mais.</p> <p>MARCA: CONDENSER MIC MODELO: UM02</p>	R\$ 304,00	R\$ 1.824,00
19	70	UND.	<p>KIT TECLADO E MOUSE Teclado com Fio Preto Resistente a Água Teclas de perfil plano e silenciosas - Conexão: USB -Padrão ABNT2 - Versão em Português -Design resistente a derramamentos -Teclas duráveis que resistem a até 10 milhões de pressionamentos - Suportes inclináveis, fortes e ajustáveis - Caracteres nítidos e brilhantes Mouse Óptico Interface: USB Plug and Play Rolagem Fácil DPI: 1000 ou superior Comprimento do cabo USB: 1,6 m Possui 3 botões, sendo 2 integrados ao corpo do mouse e 1 central com função scroll. Mouse projetado para uso com a mão esquerda ou direita, oferecendo maior versatilidade e conforto. Compatível com PC Windows ou Mac.</p> <p>MARCA: LOGITECH MODELO: TECLADO K120 + MOUSE M90</p>	R\$ 173,00	R\$ 12.110,00
	02	UND.	<p>Fonte p/ Servidor IBM x3650 M4</p>	R\$ 1.425,00	R\$ 2.850,00

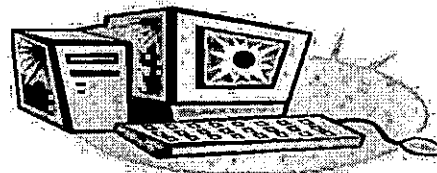
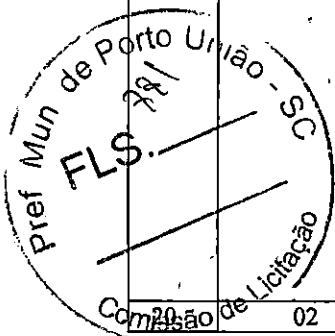

Handwritten initials and marks:
R
P
G

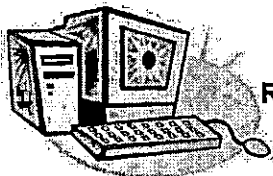

			System MARCA: IBM MODELO: 24R2730		
21	02	UND.	Fan Set Part p/ Servidor IBM x3650 M4 System MARCA: IBM MODELO: X3650 M4 SYSTEM	R\$ 1.230,00	R\$ 2.460,00
22	02	UND.	Access Point Long-Range 802.11ac Velocidade de 2,4 GHz 450 Mbps Velocidade de 5 GHz 867 Mbps Modo PoE PoE 802.3af / A e PoE 24V Portas (1) Ethernet 10/100/1000 Fixação de teto Gerenciamento por software; compatível com as últimas versões do software de controle/gerenciamento Itens de fixação e Poe inclusos MARCA: UBIQUITI MODELO: UAP-AC-LR-BR	R\$ 1.280,00	R\$ 2.560,00
23	20	UND.	Monitor: Tela 21,5" ou superior Cor Preto Entradas: D-Sub, HDMI, HP Out Acessórios: Fonte de alimentação bivolt, CABO HDMI (incluso) Consumo de Energia 19,7W MARCA: LG MODELO: 22MK400H-B	R\$ 1.452,00	R\$ 29.040,00
24	30	UND.	PLACA DE REDE WIFI TP LINK PCI 10/100/1000 MPBS MARCA: TP-LINK MODELO: TL-WN781ND	R\$ 100,00	R\$ 3.000,00
VALOR TOTAL PROPOSTO NOS ITENS 01, 02, 03, 04, 05, 06, 07, 09, 11, 12, 13, 14, 15, 16, 17, 18, 19, 20, 21, 22, 23 E 24: (QUATROCENTOS E QUATORZE MIL E SETECENTOS E QUARENTA E QUATRO REAIS)					R\$ 414.744,00
VALOR TOTAL DO EDITAL: (QUATROCENTOS E CINQUENTA E CINCO MIL E CINQUENTA E NOVE REAIS)					R\$ 455.059,00

JUSTIFICATIVA: A aquisição se faz necessária para a melhoria dos equipamentos da Secretaria Municipal da Educação, Fundo de Assistência Social, Secretaria Municipal de Saúde e Secretaria Municipal de Administração e Esporte.

2. CONDIÇÕES DA PROPOSTA:

O objeto ora licitado deverá ser entregue na Secretaria Municipal de Administração e Esporte, Secretaria Municipal da Educação, Secretaria Municipal de Saúde ou na Secretaria de Desenvolvimento Social, no prazo de até 10 (dez) dias após a solicitação.

A empresa que deixar de realizar a entrega e instalação dos equipamentos no prazo máximo de 30 (trinta) dias corridos fica automaticamente cientificada que o empenho será cancelado, motivado por inexecução contratual, podendo sofrer as sanções conforme legislação vigente.

ODIRLEI
DOZORSKI:02945136988

Assinado de forma digital por ODIRLEI DOZORSKI:02945136988
Dados: 2021.11.10 11:59:56 -02'00'

FENIX
INFORMÁTICA
E TELEFONIA
LTDA:05047599000132
9000132/

Assinado de forma digital por FENIX INFORMÁTICA E TELEFONIA LTDA:05047599000132
Dados: 2021.11.10 12:04:00 -02'00'

Carimbo e assinatura
Representante da empresa (Odirlei Dozorski – Proprietário)
Carimbo do CNPJ: Identificação da Proponente

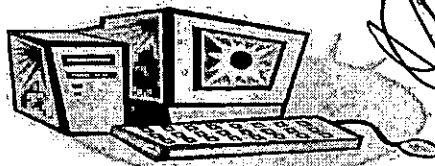

(Handwritten signatures and marks)

Fênix
INFORMÁTICA

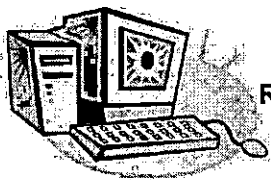

FENIX INFORMÁTICA E TELEFONIA LTDA
CNPJ: 05.047.599/0001-32
Rua Expedicionários, 354, Bairro São Basílio Magno
União da Vitória – PR CEP: 84.600-506
Fone: (42) 3522-7166

ANEXO B
PROCESSO LICITATÓRIO Nº. 294/2021 - MULTIENTIDADE
PREGÃO ELETRÔNICO Nº. 128/2021
PROPOSTA

CONDIÇÕES GERAIS

A proponente declara conhecer os termos do instrumento convocatório que rege a presente licitação.

Declaramos que atendemos todo o exigido no Edital.

Citar MARCA/MODELO dos equipamentos cotados.

Deverá ser cotado, preço unitário, de acordo com o anexo B do edital.

Condições de pagamento: de acordo com o disposto neste edital.

O pagamento será realizado até 30 (trinta) dias após a emissão e liquidação da nota fiscal, através de ordem bancária, para crédito em banco, agência e conta corrente indicado pela empresa vencedora.

O pagamento somente será autorizado depois de efetuado o "atesto" pelo servidor competente na nota fiscal apresentada.

Fica estabelecido em 60 (sessenta) dias o prazo de validade das propostas, o qual será contado a partir da data da sessão. Na contagem do prazo excluir-se-á o dia de início e incluir-se-á o dia de vencimento.

Nos preços finais deverão estar incluídas quaisquer vantagens, abatimentos, custos, despesas administrativas e operacionais, fretes, impostos, taxas e contribuições sociais, obrigações trabalhistas, previdenciárias, fiscais e comerciais, mão-de-obra, trabalho em sábados, domingos e feriados ou em horário noturno, que eventualmente incidam sobre a execução do objeto da presente licitação.

O prazo de vigência da presente licitação é de 12 (doze) meses.

DA GARANTIA DOS EQUIPAMENTOS

O prazo de garantia dos equipamentos ofertados terá início a partir da data de entrega/instalação, os quais deverão ser garantidos pelo prazo mínimo de 12 (doze) meses.

LOCAL: PORTO UNIÃO – SC

DATA: 10/11/2021

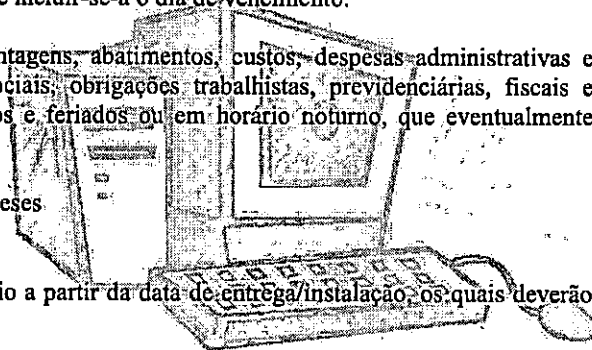

FENIX
INFORMÁTICA E
TELEFONIA
LTDA:0504759900
0132

Assinado de forma
digital por FENIX
INFORMÁTICA E
TELEFONIA
LTDA:0504759900132
Data: 2021.11.10
12:04:28 -02'00'

ODIRLEI
DOZORSKI:02945136988

Assinado de forma digital por ODIRLEI
DOZORSKI:02945136988
Data: 2021.11.10 12:00:19 -02'00'

Carimbo e assinatura
Representante da empresa (Odirlei Dozorski – Proprietário)
Carimbo do CNPJ: Identificação da Proponente

Fênix
INFORMÁTICA

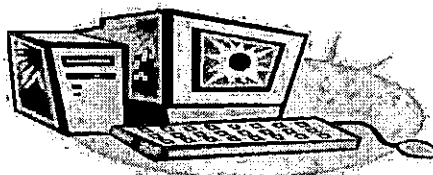

Fênix
INFORMÁTICA

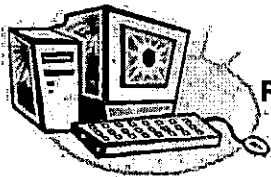

FENIX INFORMATICA E TELEFONIA LTDA

CNPJ: 05.047.599/0001-32

Rua Expedicionários, 354, Bairro São Basílio Magno

União da Vitória – PR CEP: 84.600-506

Fone: (42) 3522-7166

ANEXO B

PROCESSO LICITATÓRIO Nº. 294/2021 - MULTIENTIDADE

PREGÃO ELETRÔNICO Nº. 128/2021

PROPOSTA

1. DADOS BANCÁRIOS NOME DO BANCO: 104 - CAIXA ECONÔMICA FEDERAL
CIDADE: PORTO UNIÃO - SC
AGÊNCIA: 0422
N.º DA CONTA CORRENTE: 1053-6
TITULAR DA CONTA CORRENTE: FÊNIX INFORMÁTICA E TELEFONIA LTDA

2. DADOS DO REPRESENTANTE LEGAL NOME COMPLETO: ODIRLEI DOZORSKI
CARGO OU FUNÇÃO: PROPRIETÁRIO
IDENTIDADE N.º: 6.227-661-9 SSP PR
CPF/MF N.º: 029.451.369-88
TELEFONE CELULAR PARA CONTATO: 42 99911-5597
E-MAIL PARA CONTATO: fenix-informatica@hotmail.com

LOCAL: PORTO UNIÃO - SC
DATA: 10/11/2021

INFORMÁTICA

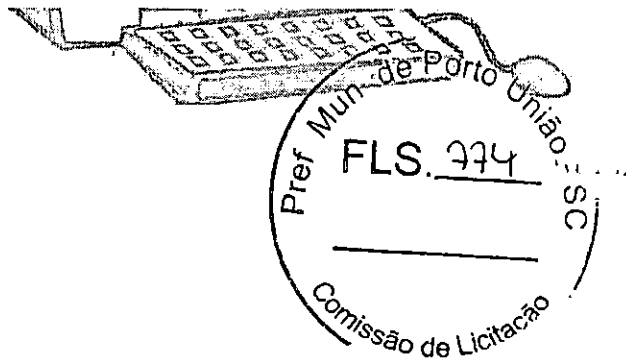

FENIX
INFORMATICA E
TELEFONIA
LTDA:0504759900
0132

Assinado de forma digital
por FENIX INFORMATICA
E TELEFONIA
LTDA:0504759900132
Data: 2021.11.10
12:04:54 -02'00'

68

ODIRLEI
DOZORSKI:02945136988

Assinado de forma digital por
ODIRLEI DOZORSKI:02945136988
Data: 2021.11.10 12:00:39 -02'00'

Carimbo e assinatura

Representante da empresa (Odirlei Dozorski – Proprietário)

Carimbo do CNPJ: Identificação da Proponente

Fênix
INFORMÁTICA

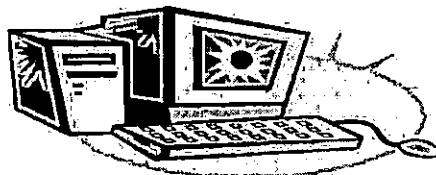

(Handwritten signature)

ALTERAÇÃO CONTRATUAL Nº 12 DA SOCIEDADE INFORSEG - COMERCIO E SERVICOS I
INFORMATICA LTDA

CNPJ nº 08.174.249/0001-25



http://assinador.pscs.com.br/assinadorweb/autenticacao?chave1=aSaYQ4K3u-eh7qzH6PPaSchave2=Ug8cwwsph-ck6j5CvUjRA
ASSINADO DIGITALMENTE POR: 07116315900-THIAGO MULLER MEDEIROS | 09145929980-JULIANE MULLER MEDEIROS

THIAGO MULLER MEDEIROS, nacionalidade BRASILEIRA, nascido em 10/10/1990, SOLTEIRO, EMPRESÁRIO, CPF nº 071.163.159-00, CARTEIRA DE IDENTIDADE nº 5047957, órgão expedidor SSP - SC, residente e domiciliado(a) no(a) RUA FERMINO COSTA, APTO 204, CAPOEIRAS, FLORIANOPOLIS, SC, CEP 88085030, BRASIL.

JULIANE MULLER MEDEIROS, nacionalidade BRASILEIRA, nascida em 25/07/1996, SOLTEIRA, EMPRESÁRIA, CPF nº 091.459.299-80, CARTEIRA DE IDENTIDADE nº 5.891.132, órgão expedidor SSP - SC, residente e domiciliado(a) no(a) RUA FERMINO COSTA, APTO 204, CAPOEIRAS, FLORIANOPOLIS, SC, CEP 88085030, BRASIL.

Sócios da sociedade limitada de nome empresarial INFORSEG - COMERCIO E SERVICOS DE INFORMATICA LTDA, registrada legalmente por contrato social devidamente arquivado nesta Junta Comercial do Estado de Santa Catarina, sob NIRE nº 42203794511, com sede Rua Dom Daniel Hostim, 584, Fundos, Colônia Florianópolis, SC, CEP 88090330, devidamente inscrita no Cadastro Nacional de Pessoa Jurídica/MF sob o nº 08.174.249/0001-25, deliberam de pleno e comum acordo ajustarem a presente alteração contratual, nos termos da Lei nº 10.406/2002, mediante as condições estabelecidas nas cláusulas seguintes:

ENDEREÇO

CLÁUSULA PRIMEIRA. A sociedade passa a exercer suas atividades no seguinte endereço sito à AVENIDA GOVERNADOR IVO SILVEIRA, 2508, LOJA 1A, CAPOEIRAS, FLORIANOPOLIS, SC, CEP 88.085-001.

DA RATIFICAÇÃO E FORO

CLÁUSULA SEGUNDA. O foro para o exercício e o cumprimento dos direitos e obrigações resultantes do contrato social permanece em FLORIANÓPOLIS/SC.

CLÁUSULA TERCEIRA. As Cláusulas e condições estabelecidas em atos já arquivados e que não foram expressamente modificadas por esta alteração continuam em vigor.

Em face das alterações acima, consolida-se o contrato social, nos termos da Lei nº 10.406/2002, mediante as condições e cláusulas seguintes

CONSOLIDAÇÃO DO CONTRATO SOCIAL

CLÁUSULA PRIMEIRA. A sociedade gira sob nome empresarial INFORSEG - COMERCIO E SERVICOS DE INFORMATICA LTDA.

CLÁUSULA SEGUNDA. A sede social está situada à 88085-001, podendo estabelecer filiais, sucursais e escritório em qualquer parte do território nacional, obedecendo para tanto as disposições legais vigentes de

Req: 81000001093380

Página

FLS. 275



Junta Comercial do Estado de Santa Catarina

Certifico o Registro em 04/11/2020

Arquivamento 20203472756 Protocolo 203472756 de 04/11/2020 NIRE 42203794511

Nome da empresa INFORSEG - COMERCIO E SERVICOS DE INFORMATICA LTDA

Este documento pode ser verificado em <http://regin.jucesc.sc.gov.br/autenticacaoDocumentos/autenticacao.aspx>

Chancela 183354464332206

Esta cópia foi autenticada digitalmente e assinada em 04/11/2020 por Blasco Borges Barcellos - Secretario-geral

04/11/2020

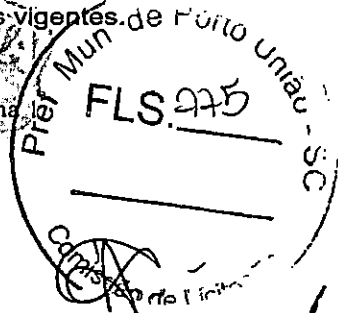

Para verificar a autenticidade acesse www.jucesc.sc.gov.br e informe o número 125414/2021-03 na consulta de processos.

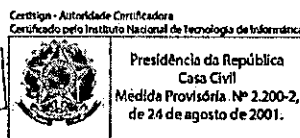

Documento Assinado Digitalmente 20/09/2021
Junta Comercial de Santa Catarina
CNPJ: 83.565.648.0001-32
Você deve instalar o certificado da JUCESC
www.jucesc.sc.gov.br/certificado

ALTERAÇÃO CONTRATUAL Nº 12 DA SOCIEDADE INFORSEG - COMERCIO E SERVICOS DE INFORMATICA LTDA

CNPJ nº 08.174.249/0001-25

CLÁUSULA TERCEIRA.

A sociedade tem por objetivo a exploração do ramo de: COMÉRCIO ATACADISTA DE EQUIPAMENTOS E MATERIAIS DE VIGILÂNCIA ELETRÔNICA; COMÉRCIO VAREJISTA DE ARTIGOS EM GERAL POR TELEVISÃO, INTERNET E TELEFONE; COMÉRCIO VAREJISTA DE MÁQUINAS, EQUIPAMENTOS E MATERIAIS DE INFORMÁTICA; PRESTAÇÃO DE SERVIÇOS DE INFORMÁTICA; COMÉRCIO VAREJISTA DE EQUIPAMENTOS E MATERIAIS DE VIGILÂNCIA ELETRÔNICA; COMÉRCIO VAREJISTA ESPECIALIZADO DE ELETRODOMÉSTICO E EQUIPAMENTOS DE ÁUDIO E VÍDEO; INSTALAÇÃO DE SISTEMA DE CFTV E SEGURANÇA; COMÉRCIO ATACADISTA DE EQUIPAMENTOS ELÉTRICOS DE USO PESSOAL E DOMÉSTICO; COMÉRCIO VAREJISTA ESPECIALIZADO DE EQUIPAMENTOS DE TELEFONIA E COMUNICAÇÃO; SERVIÇOS DE COMUNICAÇÃO MULTIMÍDIA SCM; ATIVIDADES DE MONITORAMENTO DE SISTEMAS DE SEGURANÇA ELETRÔNICO; SERVIÇOS DE SEGURANÇA; INSTALAÇÃO DE MÁQUINAS E EQUIPAMENTOS INDUSTRIAIS; CONSTRUÇÃO DE ESTAÇÕES E REDES DE TELECOMUNICAÇÕES; MANUTENÇÃO DE ESTAÇÕES E REDES DE TELECOMUNICAÇÕES; MONTAGEM DE ESTRUTURAS METÁLICAS; INSTALAÇÕES DE SISTEMA DE PREVENÇÃO CONTRA INCÊNDIO; INSTALAÇÃO DE EQUIPAMENTOS PARA ORIENTAÇÃO À NAVEGAÇÃO MARÍTIMA FLUVIAL E LACUSTRE; MONTAGEM E INSTALAÇÃO DE SISTEMAS E EQUIPAMENTOS DE ILUMINAÇÃO E SINALIZAÇÃO EM VIAS PÚBLICAS, PORTOS E AEROPORTOS; ADMINISTRAÇÃO DE OBRAS; SERVIÇOS DE INSTALAÇÃO, MANUTENÇÃO E REPARAÇÃO DE ACESSÓRIOS PARA VEÍCULOS AUTOMOTORES; COMÉRCIO ATACADISTA DE MÁQUINAS E EQUIPAMENTOS PARA USO COMERCIAL; PARTES E PEÇAS; COMÉRCIO ATACADISTA DE MATERIAL ELÉTRICO; COMÉRCIO ATACADISTA ESPECIALIZADO DE MATERIAIS DE CONSTRUÇÃO; REPRESENTANTES COMERCIAIS E AGENTES DO COMÉRCIO DE MÁQUINAS, EQUIPAMENTOS, EMBARCAÇÕES E AERONAVES; ATIVIDADES DE TELECOMUNICAÇÕES; INSTALAÇÃO DE REDE, SERVIDORES DE REDE E PROVEDORES DE INTERNET; DESENVOLVIMENTO E LICENCIAMENTO DE PROGRAMAS DE COMPUTADOR CUSTOMIZÁVEIS; DESENVOLVIMENTO E LICENCIAMENTO DE PROGRAMAS DE COMPUTADOR/NÃO-CUSTOMIZÁVEIS; CONSULTORIA EM TECNOLOGIA DA INFORMAÇÃO; SERVIÇOS DE ENGENHARIA; ATIVIDADES DE INTERMEDIÇÃO E AGENCIAMENTO DE SERVIÇOS E NEGÓCIOS, EXCETO IMOBILIÁRIOS; ATIVIDADES PROFISSIONAIS, CIENTÍFICAS E TÉCNICAS NA ÁREA DE SISTEMA DE SEGURANÇA; ALUGUEL DE OUTRAS MÁQUINAS E EQUIPAMENTOS COMERCIAIS E INDUSTRIAIS SEM OPERADOR; ATIVIDADES DE MONITORAMENTO DE SISTEMAS DE SEGURANÇA ELETRÔNICO; TREINAMENTO EM DESENVOLVIMENTO PROFISSIONAL E GERENCIAL; REPARAÇÃO E MANUTENÇÃO DE COMPUTADORES E DE EQUIPAMENTOS PERIFÉRICOS; FABRICAÇÃO DE COMPONENTES ELETRÔNICOS; FABRICAÇÃO DE EQUIPAMENTOS TRANSMISSORES DE COMUNICAÇÃO, PEÇAS E ACESSÓRIOS.

CLÁUSULA QUARTA.

O prazo de duração da sociedade será por tempo indeterminado, iniciando suas atividades em 26/05/2006.

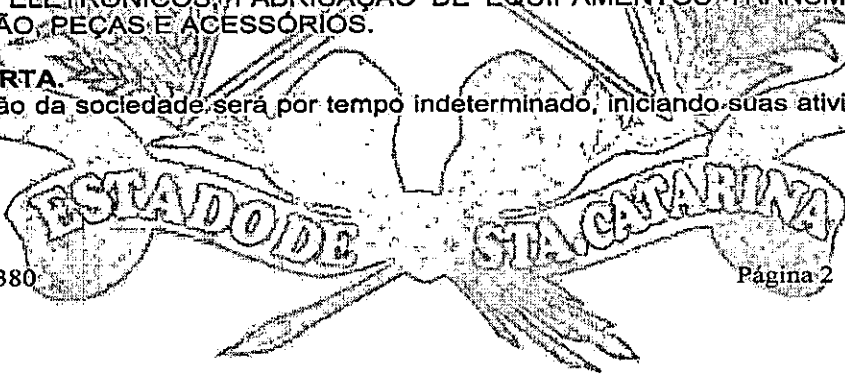

Req: 81000001093380

Página 2



Junta Comercial do Estado de Santa Catarina

Certifico o Registro em 04/11/2020

Arquivamento 20203472756 Protocolo 203472756 de 04/11/2020 NIRE 42203794511

Nome da empresa INFORSEG - COMERCIO E SERVICOS DE INFORMATICA LTDA

Este documento pode ser verificado em <http://regin.jucesc.sc.gov.br/autenticacaoDocumentos/autenticacao.aspx>

Chancela 183354464332206

Esta cópia foi autenticada digitalmente e assinada em 04/11/2020 por Blasco Borges Barcellos - Secretario-geral

04/11/2020

ALTERAÇÃO CONTRATUAL Nº 12 DA SOCIEDADE INFORSEG - COMERCIO E SERVICOS DE INFORMATICA LTDA

CNPJ nº 08.174.249/0001-25

CLÁUSULA QUINTA.

O capital social é de R\$ 100.000,00 (cem mil reais) já totalmente integralizado em moeda corrente do país, divididos em 100.000 (cem mil) quotas no valor de R\$ 1,00 (um real) cada uma, sendo assim distribuídos:

JULIANE MULLER MEDEIROS, com 10.000 (dez mil) quotas, perfazendo um total de R\$ 10.000,00 (dez mil reais);

THIAGO MULLER MEDEIROS, com 90.000 (noventa mil) quotas, perfazendo um total de R\$ 90.000,00 (noventa mil reais).

Parágrafo Único: O capital social já está totalmente integralizado em moeda corrente do país.

CLÁUSULA SEXTA.

A responsabilidade de cada sócio será limitada ao valor de suas quotas, mas todos respondem solidariamente pela integralização do capital social.

CLÁUSULA SÉTIMA.

Em caso de aumento de capital, caberá a cada sócio o direito de subscrição em condições de igualdade e proporcionalmente à participação de cada sócio no capital social.

CLÁUSULA OITAVA. Em caso de diminuição do capital social, será igual e proporcionalmente à participação de cada sócio no capital social.

CLÁUSULA NONA.

Para todos os efeitos, serão havidas como quotas distintas a quota primitiva de um sócio e as que posteriormente vier adquirir.

CLÁUSULA DÉCIMA.

No caso de um dos sócios manifestar-se em retirar-se da sociedade, fica preservado o direito do outro sócio na compra da participação, devendo o sócio vendedor comunicar ao outro sócio o seu interesse de venda, comunicando o valor e a forma de recebimento por escrito ao seu sócio. Sendo que o outro sócio deverá comunicar o seu interesse na compra da participação do sócio vendedor, não havendo interesse a sociedade não entrará em dissolução, mantendo o direito de o sócio vendedor ofertar sua quota de capital a quem interessar venha, nas condições em que foram ofertadas ao sócio preferente.

CLÁUSULA DÉCIMA PRIMEIRA.

A administração da sociedade caberá **ISOLADAMENTE** a(o) sócio(a) **THIAGO MULLER MEDEIROS** com os poderes e atribuições de representação ativa e passiva na sociedade, judicial e extrajudicialmente, podendo praticar todos os atos compreendidos no objeto social, sempre de interesse da sociedade, autorizado o uso do nome empresarial, vedado, no entanto, fazê-lo em atividades estranhas ao interesse social ou assumir obrigações seja em favor de qualquer dos cotistas ou de terceiros, bem como onerar ou alienar bens imóveis da sociedade, sem autorização do(s) outro(s) sócio(s).

Req: 81000001093380

Página 3



Junta Comercial do Estado de Santa Catarina

Certifico o Registro em 04/11/2020

Arquivamento 20203472756 Protocolo 203472756 de 04/11/2020 NIRE 42203794511

Nome da empresa INFORSEG - COMERCIO E SERVICOS DE INFORMATICA LTDA

Este documento pode ser verificado em <http://regin.jucesc.sc.gov.br/autenticacaoDocumentos/autenticacao.aspx>

Chancela 183354464332206

Esta cópia foi autenticada digitalmente e assinada em 04/11/2020 por Blasco Borges Barcellos - Secretario-geral

04/11/2020



CLÁUSULA DÉCIMA SEGUNDA.

A título de pró-labore, os sócios no exercício da administração e demais cargos na sociedade farão retiradas mensais que serão levadas a débito da conta de despesas gerais, limitadas às proporções previstas na legislação vigente.

CLÁUSULA DÉCIMA TERCEIRA.

O exercício social coincidirá com o ano civil e no fim de cada ano será procedido o Balanço Geral da sociedade. O lucro líquido será distribuído de acordo com a vontade dos sócios, obedecendo às normas vigentes. Havendo prejuízo, estes serão compensados com reservas existentes e, se insuficientes serão mantidos em conta especial para compensação com lucros futuros.

CLÁUSULA DÉCIMA QUARTA.

As deliberações sociais serão tomadas por maioria do capital social, cabendo ao sócio que discordar, o direito de se retirar da sociedade, recebendo o seu capital e lucros de conformidade com o estabelecido na cláusula seguinte.

CLÁUSULA DÉCIMA QUINTA.

A sociedade não entrará em dissolução e conseqüente liquidação por retirada, morte, falência ou incapacidade de qualquer sócio, desde que o outro queira prosseguir com os negócios sociais. Ocorrendo um dos declarados interdito, falido, incapaz ou retirante, serão apurados pelo último balanço, sendo pago de acordo com determinação da maioria do capital social.

CLÁUSULA DÉCIMA SEXTA.

Fica vedado o uso da firma, sob qualquer pretexto ou modalidade, em operações ou negócios estranhos ao objetivo social, especialmente na prestação de avais, endossos de favor, caução ou fiança a terceiros.

CLÁUSULA DÉCIMA SÉTIMA.

Falecendo quaisquer dos sócios e não havendo interesse em admitir os herdeiros, os haveres que correspondem ao sócio falecido serão pagos aos herdeiros ou seus representantes legais em 10 (dez) parcelas iguais e trimestrais, vencendo a primeira em 180 dias (cento e oitenta) dias após o falecimento.

CLÁUSULA DÉCIMA OITAVA.

No caso de dissolução da sociedade, fica reservado aos sócios que manifestar interesse o direito de adjudicação do negócio, assumindo o ativo e o passivo da sociedade desde que efetue o pagamento de haveres, eventualmente devidos aos sócios.

CLÁUSULA DÉCIMA NONA.

Os administradores declaram sob as penas da lei, de que não estão impedidos de exercer a administração da sociedade, por lei especial ou em virtude de condenação criminal ou por se encontrarem sob os efeitos dela, a pena que vede, ainda que temporariamente, o acesso a cargos públicos ou por crimes falimentar de prevaricação, peita ou suborno, concussão, peculato ou contra a economia popular, contra o sistema financeiro nacional, contra a defesa da concorrência, contra as relações de consumo, fé pública ou a propriedade.

Req: 81000001093380

Página 4



Junta Comercial do Estado de Santa Catarina

Certifico o Registro em 04/11/2020

Arquivamento 20203472756 Protocolo 203472756 de 04/11/2020 NIRE 42203794511

Nome da empresa INFORSEG - COMERCIO E SERVICOS DE INFORMATICA LTDA

Este documento pode ser verificado em <http://regin.jucesc.sc.gov.br/autenticacaoDocumentos/autenticacao.aspx>

Chancela 183354464332206

Esta cópia foi autenticada digitalmente e assinada em 04/11/2020 por Blasco Borges Barcellos - Secretario-geral

04/11/2020

ALTERAÇÃO CONTRATUAL Nº 12 DA SOCIEDADE INFORSEG - COMERCIO E SERVICOS DE INFORMATICA LTDA
CNPJ nº 08.174.249/0001-25

CLÁUSULA VIGÉSIMA.

Os casos omissos ou dúvidas advindas do presente instrumento serão dirimidas na forma da legislação em vigor e demais legislações aplicáveis à espécie.

E, por estarem assim justos e contratados, assinam este instrumento.

FLORIANOPOLIS/SC, 30 de Outubro de 2020.

THIAGO MULLER MEDEIROS

JULIANE MULLER MEDEIROS



Req: 81000001093380

Página 5



Junta Comercial do Estado de Santa Catarina

Certifico o Registro em 04/11/2020

Arquivamento 20203472756 Protocolo 203472756 de 04/11/2020 NIRE 4220379451

Nome da empresa INFORSEG - COMERCIO E SERVICOS DE INFORMATICA LTDA

Este documento pode ser verificado em <http://regin.jucesc.sc.gov.br/autenticacaoDocumentos/autenticacao.aspx>

Chancela 183354464332206

Esta cópia foi autenticada digitalmente e assinada em 04/11/2020 por Blasco Borges Barcellos - Secretario-geral

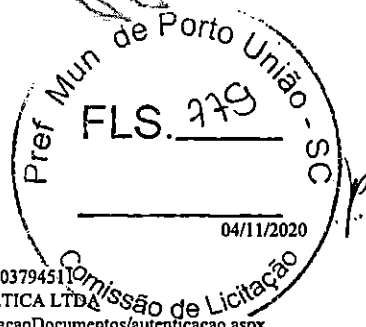



TERMO DE AUTENTICACAO

NOME DA EMPRESA	INFORSEG - COMERCIO E SERVICOS DE INFORMATICA LTDA
PROTOCOLO	203472756 - 04/11/2020
ATO	002 - ALTERACAO
EVENTO	021 - ALTERACAO DE DADOS (EXCETO NOME EMPRESARIAL)

MATRIZ

NIRE 42203794511
CNPJ 08.174.249/0001-25
CERTIFICO O REGISTRO EM 04/11/2020
SOB N: 20203472756

EVENTOS

051 - CONSOLIDACAO DE CONTRATO/ESTATUTO ARQUIVAMENTO: 20203472756

REPRESENTANTES QUE ASSINARAM DIGITALMENTE

Cpf: 07116315900 - THIAGO MULLER MEDEIROS

Cpf: 09145929980 - JULIANE MULLER MEDEIROS



Junta Comercial do Estado de Santa Catarina

Certifico o Registro em 04/11/2020

Arquivamento 20203472756 Protocolo 203472756 de 04/11/2020 NIRE 42203794511

Nome da empresa INFORSEG - COMERCIO E SERVICOS DE INFORMATICA LTDA

Este documento pode ser verificado em <http://regin.jucesc.sc.gov.br/autenticacaoDocumentos/autenticacao.aspx>

Chancela 183354464332206

Esta cópia foi autenticada digitalmente e assinada em 04/11/2020 por Blasco Borges Barcellos - Secretario-geral

04/11/2020



REPÚBLICA FEDERATIVA DO BRASIL
CADASTRO NACIONAL DA PESSOA JURÍDICA

NÚMERO DE INSCRIÇÃO 08.174.249/0001-25 MATRIZ	COMPROVANTE DE INSCRIÇÃO E DE SITUAÇÃO CADASTRAL	DATA DE ABERTURA 14/07/2006
NOME EMPRESARIAL INFORSEG-COMERCIO E SERVICOS DE INFORMATICA LTDA		
TÍTULO DO ESTABELECIMENTO (NOME DE FANTASIA) FLORIPASEG	PORTE EPP	
CÓDIGO E DESCRIÇÃO DA ATIVIDADE ECONÔMICA PRINCIPAL 46.69-9-99 - Comércio atacadista de outras máquinas e equipamentos não especificados anteriormente; partes e peças		
CÓDIGO E DESCRIÇÃO DAS ATIVIDADES ECONÔMICAS SECUNDÁRIAS 26.10-8-00 - Fabricação de componentes eletrônicos 26.31-1-00 - Fabricação de equipamentos transmissores de comunicação, peças e acessórios 33.21-0-00 - Instalação de máquinas e equipamentos industriais 42.21-9-04 - Construção de estações e redes de telecomunicações 42.21-9-05 - Manutenção de estações e redes de telecomunicações 42.92-8-01 - Montagem de estruturas metálicas 43.21-5-00 - Instalação e manutenção elétrica 43.22-3-03 - Instalações de sistema de prevenção contra incêndio 43.29-1-02 - Instalação de equipamentos para orientação à navegação marítima fluvial e lacustre 43.29-1-04 - Montagem e instalação de sistemas e equipamentos de iluminação e sinalização em vias públicas, portos e aeroportos 43.99-1-01 - Administração de obras 45.20-0-07 - Serviços de instalação, manutenção e reparação de acessórios para veículos automotores 46.14-1-00 - Representantes comerciais e agentes do comércio de máquinas, equipamentos, embarcações e aeronaves 46.49-4-01 - Comércio atacadista de equipamentos elétricos de uso pessoal e doméstico 46.65-6-00 - Comércio atacadista de máquinas e equipamentos para uso comercial; partes e peças 46.73-7-00 - Comércio atacadista de material elétrico 46.79-6-04 - Comércio atacadista especializado de materiais de construção não especificados anteriormente 47.51-2-01 - Comércio varejista especializado de equipamentos e suprimentos de informática 47.52-1-00 - Comércio varejista especializado de equipamentos de telefonia e comunicação 47.53-9-00 - Comércio varejista especializado de eletrodomésticos e equipamentos de áudio e vídeo		
CÓDIGO E DESCRIÇÃO DA NATUREZA JURÍDICA 206-2 - Sociedade Empresária Limitada		
LOGRADOURO AV GOVERNADOR IVO SILVEIRA	NÚMERO 2508	COMPLEMENTO LOJA 1A
CEP 88.085-001	BAIRRO/DISTRITO CAPOEIRAS	MUNICÍPIO FLORIANOPOLIS
UF SC		
ENDEREÇO ELETRÔNICO Inforseg@inforseg.com.br	TELEFONE (48) 3047-1566	
ENTE FEDERATIVO RESPONSÁVEL (EFR) *****		
SITUAÇÃO CADASTRAL ATIVA	DATA DA SITUAÇÃO CADASTRAL 14/07/2006	
MOTIVO DE SITUAÇÃO CADASTRAL		
SITUAÇÃO ESPECIAL *****	DATA DA SITUAÇÃO ESPECIAL *****	

Aprovado pela Instrução Normativa RFB nº 1.863, de 27 de dezembro de 2018.

Emitido no dia 03/11/2021 às 09:41:39 (data e hora de Brasília).

Página: 1/2



REPÚBLICA FEDERATIVA DO BRASIL
CADASTRO NACIONAL DA PESSOA JURÍDICA

NÚMERO DE INSCRIÇÃO 08.174.249/0001-25 MATRIZ	COMPROVANTE DE INSCRIÇÃO E DE SITUAÇÃO CADASTRAL	DATA DE ABERTURA 14/07/2006
NOME EMPRESARIAL INFORSEG-COMERCIO E SERVICOS DE INFORMATICA LTDA		
CÓDIGO E DESCRIÇÃO DAS ATIVIDADES ECONÔMICAS SECUNDÁRIAS 47.59-8-99 - Comércio varejista de outros artigos de uso pessoal e doméstico não especificados anteriormente 47.89-0-99 - Comércio varejista de outros produtos não especificados anteriormente 61.10-8-03 - Serviços de comunicação multimídia - SCM 61.90-6-99 - Outras atividades de telecomunicações não especificadas anteriormente 62.02-3-00 - Desenvolvimento e licenciamento de programas de computador customizáveis 62.03-1-00 - Desenvolvimento e licenciamento de programas de computador não-customizáveis 62.04-0-00 - Consultoria em tecnologia da informação 62.09-1-00 - Suporte técnico, manutenção e outros serviços em tecnologia da informação 71.12-0-00 - Serviços de engenharia 74.90-1-04 - Atividades de intermediação e agenciamento de serviços e negócios em geral, exceto imobiliários 74.90-1-99 - Outras atividades profissionais, científicas e técnicas não especificadas anteriormente 77.39-0-99 - Aluguel de outras máquinas e equipamentos comerciais e industriais não especificados anteriormente, sem operador 80.20-0-01 - Atividades de monitoramento de sistemas de segurança eletrônico 80.20-0-02 - Outras atividades de serviços de segurança 85.99-6-04 - Treinamento em desenvolvimento profissional e gerencial 95.11-8-00 - Reparação e manutenção de computadores e de equipamentos periféricos		
CÓDIGO E DESCRIÇÃO DA NATUREZA JURÍDICA 206-2 - Sociedade Empresária Limitada		
LOGRADOURO AV GOVERNADOR IVO SILVEIRA	NÚMERO 2508	COMPLEMENTO LOJA 1A
CEP 88.085-001	BAIRRO/DISTRITO CAPOEIRAS	MUNICÍPIO FLORIANOPOLIS
UF SC	ENDEREÇO ELETRÔNICO Inforseg@Inforseg.com.br	
TÉLEFONE (48) 3047-1566		
ENTE FEDERATIVO RESPONSÁVEL (EFR) *****		
SITUAÇÃO CADASTRAL ATIVA	DATA DA SITUAÇÃO CADASTRAL 14/07/2006	
MOTIVO DE SITUAÇÃO CADASTRAL		
SITUAÇÃO ESPECIAL *****	DATA DA SITUAÇÃO ESPECIAL *****	

Aprovado pela Instrução Normativa RFB nº 1.863, de 27 de dezembro de 2018.

Emitido no dia 03/11/2021 às 09:41:39 (data e hora de Brasília).

Página: 2/2



Comprovante de Inscrição e de Situação Cadastral

Contribuinte,

Confira os dados de cadastro da Pessoa Jurídica e, existindo qualquer divergência, providencie junto à Secretaria de Estado da Fazenda a sua atualização cadastral.

 ESTADO DE SANTA CATARINA SECRETARIA DE ESTADO DA FAZENDA CADASTRO DE CONTRIBUINTES DO ICMS		
CNPJ/CPF 08174249000125	COMPROVANTE DE INSCRIÇÃO ESTADUAL E DE SITUAÇÃO CADASTRAL	Início Atividade com ICMS 09/11/2006
INSCRIÇÃO ESTADUAL 255286058	NOME EMPRESARIAL INFORSEG - COMERCIO E SERVICOS DE INFORMATICA LTDA	
TÍTULO DO ESTABELECIMENTO (NOME DE FANTASIA) FLORIPASEG		
CÓDIGO E DESCRIÇÃO DA ATIVIDADE ECONÔMICA PRINCIPAL 4669999 - Comércio atacadista de outras máquinas e equipamentos não especificados anteriormente; partes e peças		
CÓDIGO E DESCRIÇÃO DAS ATIVIDADES ECONÔMICAS SECUNDÁRIAS 6209100 - Suporte técnico, manutenção e outros serviços em tecnologia da informação 4753900 - Comércio varejista especializado de eletrodomésticos e equipamentos de áudio e vídeo 4751201 - Comércio varejista especializado de equipamentos e suprimentos de informática 4752100 - Comércio varejista especializado de equipamentos de telefonia e comunicação 4789099 - Comércio varejista de outros produtos não especificados anteriormente 4759899 - Comércio varejista de outros artigos de uso pessoal e doméstico não especificados anteriormente 4321500 - Instalação e manutenção elétrica 4649401 - Comércio atacadista de equipamentos elétricos de uso pessoal e doméstico 9511800 - Reparação e manutenção de computadores e de equipamentos periféricos 4520007 - Serviços de instalação, manutenção e reparação de acessórios para veículos automotores 4614100 - Representantes comerciais e agentes do comércio de máquinas, equipamentos, embarcações e aeronaves 6110803 - Serviços de comunicação multimídia - SCM 4665600 - Comércio atacadista de máquinas e equipamentos para uso comercial; partes e peças 4673700 - Comércio atacadista de material elétrico 4679604 - Comércio atacadista especializado de materiais de construção não especificados anteriormente 6190699 - Outras atividades de telecomunicações não especificadas anteriormente 6202300 - Desenvolvimento e licenciamento de programas de computador customizáveis 6203100 - Desenvolvimento e licenciamento de programas de computador não customizáveis 6204000 - Consultoria em tecnologia da informação 7112000 - Serviços de engenharia 7490104 - Atividades de intermediação e agenciamento de serviços e negócios em geral, exceto imobiliários 7490199 - Outras atividades profissionais, científicas e técnicas não especificadas anteriormente 7739099 - Aluguel de outras máquinas e equipamentos comerciais e industriais não especificados anteriormente, sem operador 8020001 - Atividades de monitoramento de sistemas de segurança eletrônico 8020002 - Outras atividades de serviços de segurança 8599604 - Treinamento em desenvolvimento profissional e gerencial 4329102 - Instalação de equipamentos para orientação à navegação marítima fluvial e lacustre 4322303 - Instalações de sistema de prevenção contra incêndio 4399101 - Administração de obras 4292801 - Montagem de estruturas metálicas 4221905 - Manutenção de estações e redes de telecomunicações 3321000 - Instalação de máquinas e equipamentos industriais 2631100 - Fabricação de equipamentos transmissores de comunicação, peças e acessórios 2610800 - Fabricação de componentes eletrônicos 4221904 - Construção de estações e redes de telecomunicações 4329104 - Montagem e instalação de sistemas e equipamentos de iluminação e sinalização em vias públicas, portos e aeroportos		
CONTRIBUINTE CREDENCIADO/DISPENSADO A EMITIR OS SEGUINTE DOCUMENTOS ELETRÔNICOS - Credenciado a Emitir Nota Fiscal Eletrônica - NFe a partir de 01/03/2011		
CÓDIGO E DESCRIÇÃO DA NATUREZA JURÍDICA 2062 - SOCIEDADE EMPRESÁRIA LIMITADA		
LOGRADOURO AVENIDA GOVERNADOR IVO SILVEIRA	NÚMERO 2508	COMPLEMENTO LOJA:1A
CEP 88085-001	BAIRRO/DISTRITO CAPOEIRAS	MUNICÍPIO FLORIANÓPOLIS
SITUAÇÃO CADASTRAL ATIVO desde 09/11/2006		UF SC

Pref. Mun. de Porto União - SC
 FLS. 783
 Comissão de Interação

Handwritten signature

Handwritten signature

Modelo aprovado pela Portaria SEF nº 375, de 26/08/2003.
Emitido em 05/11/2021 11:08:14 (data e hora de Brasília).





MINISTÉRIO DA FAZENDA
Secretaria da Receita Federal do Brasil
Procuradoria-Geral da Fazenda Nacional

CERTIDÃO NEGATIVA DE DÉBITOS RELATIVOS AOS TRIBUTOS FEDERAIS E À DÍVIDA ATIVA DA UNIÃO

Nome: **INFORSEG-COMERCIO E SERVICOS DE INFORMATICA LTDA**
CNPJ: **08.174.249/0001-25**

Ressalvado o direito de a Fazenda Nacional cobrar e inscrever quaisquer dívidas de responsabilidade do sujeito passivo acima identificado que vierem a ser apuradas, é certificado que não constam pendências em seu nome, relativas a créditos tributários administrados pela Secretaria da Receita Federal do Brasil (RFB) e a inscrições em Dívida Ativa da União (DAU) junto à Procuradoria-Geral da Fazenda Nacional (PGFN).

Esta certidão é válida para o estabelecimento matriz e suas filiais e, no caso de ente federativo, para todos os órgãos e fundos públicos da administração direta a ele vinculados. Refere-se à situação do sujeito passivo no âmbito da RFB e da PGFN e abrange inclusive as contribuições sociais previstas nas alíneas 'a' a 'd' do parágrafo único do art. 11 da Lei nº 8.212, de 24 de julho de 1991.

A aceitação desta certidão está condicionada à verificação de sua autenticidade na Internet, nos endereços <<http://rfb.gov.br>> ou <<http://www.pgfn.gov.br>>.

Certidão emitida gratuitamente com base na Portaria Conjunta RFB/PGFN nº 1.751, de 2/10/2014.

Emitida às 16:39:36 do dia 27/07/2021 <hora e data de Brasília>.

Válida até 23/01/2022.

Código de controle da certidão: **6104.8C2A.0E1B.D040**

Qualquer rasura ou emenda invalidará este documento.

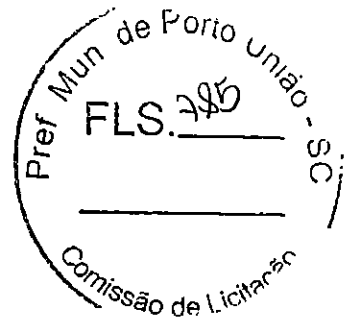



ESTADO DE SANTA CATARINA
SECRETARIA DE ESTADO DA FAZENDA

CERTIDÃO NEGATIVA DE DÉBITOS ESTADUAIS

Nome (razão social): **INFORSEG - COMERCIO E SERVICOS DE INFORMATICA LTDA**
CNPJ/CPF: **08.174.249/0001-25**

Ressalvando o direito da Fazenda Estadual de inscrever e cobrar as dívidas que vierem a ser apuradas, é certificado que não constam, na presente data, pendências em nome do contribuinte acima identificado, relativas aos tributos, dívida ativa e demais débitos administrados pela Secretaria de Estado da Fazenda.

Dispositivo Legal: Lei nº 3938/66, Art. 154
Número da certidão: 210140150180532
Data de emissão: 21/10/2021 15:24:47
Validade (Lei nº 3938/66, Art. 158, modificado pelo artigo 18 da Lei n 15.510/11.): 20/12/2021

A autenticidade desta certidão deverá ser confirmada na página da Secretaria de Estado da Fazenda na Internet, no endereço: <http://www.sef.sc.gov.br>



Este documento foi assinado digitalmente
Impresso em: 28/10/2021 09:26:05



PREFEITURA MUNICIPAL DE FLORIANÓPOLIS

Secretaria Municipal da Fazenda

Certidão Negativa de Débitos Relativos a Tributos Municipais e Dívida Ativa do Município

CMC	CNPJ	Nome
4650034	08.174.249/0001-25	INFORSEG - COM E SERV DE INFORMATICA LTDA ✓

Ressalvado o direito de a Fazenda Municipal cobrar e inscrever quaisquer dívidas de responsabilidade da(s) pessoa(s) acima identificada(s) que vieram a ser apuradas, é certificado que não constam pendências em seu nome, relativas a tributos administrados pela Secretaria Municipal da Fazenda (SME) e a inscrições em Dívida Ativa do Município. Esta certidão refere-se exclusivamente à situação da pessoa jurídica no âmbito da Secretaria Municipal da Fazenda de Florianópolis.

A aceitação desta certidão está condicionada à verificação de sua autenticidade na Internet, no endereço <<http://portal.pmf.sc.gov.br/entidades/fazenda>>, Serviços - Serviços on-line - link Verificação de Documentos Eletrônicos, passando o número do documento 4016160 e o código 33F37B82

Certidão Número 30987C1

Emitida 30/09/2021 10:50:26

Válida até 29/11/2021 conforme o Art. 194 Lei Complementar 7 de 18 de fevereiro de 1997.

Florianópolis (SC) 30 de setembro de 2021
Secretaria Municipal da Fazenda

Assinatura Digital: 33F37B8268CC779FB4B7671F8AF7A31676AEE4DA
Data: 30/09/2021 10:50:26 - Protocolo: 19418291 - Documento: 4016160
Documento autenticado digitalmente

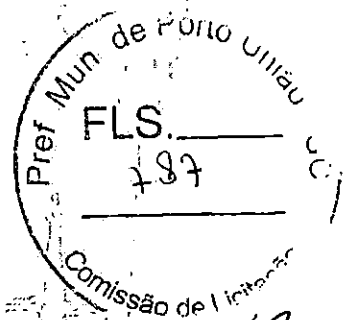

ATENÇÃO: Qualquer rasura ou emenda invalidará este documento

Avenida Mauro Ramos 224, Centro - Florianópolis - SC 0**48 3251 6400 - CEP 88020-302.
<http://portal.pmf.sc.gov.br/entidades/fazenda>, link Serviços - Serviços on-line - Verificação de Documentos Eletrônicos.

Voltar

Imprimir



Certificado de Regularidade do FGTS - CRF

Inscrição: 08.174.249/0001-25
Razão Social: INFORSEG COMERCIO E SERVICOS DE INFORMATICA LTDA EPP
Endereço: AV GOVERNADOR IVO SILVEIRA 2508 LOJA 1A / CAPOEIRAS /
FLORIANOPOLIS / SC / 88085-001

A Caixa Econômica Federal, no uso da atribuição que lhe confere o Art. 7, da Lei 8.036, de 11 de maio de 1990, certifica que, nesta data, a empresa acima identificada encontra-se em situação regular perante o Fundo de Garantia do Tempo de Serviço - FGTS.

O presente Certificado não servirá de prova contra cobrança de quaisquer débitos referentes a contribuições e/ou encargos devidos, decorrentes das obrigações com o FGTS.

Validade: 15/10/2021 a 13/11/2021

Certificação Número: 2021101501161060289572

Informação obtida em 21/10/2021 16:59:45

A utilização deste Certificado para os fins previstos em Lei esta condicionada a verificação de autenticidade no site da Caixa:
www.caixa.gov.br





PODER JUDICIÁRIO
JUSTIÇA DO TRABALHO

CERTIDÃO NEGATIVA DE DÉBITOS TRABALHISTAS

Nome: INFORSEG-COMERCIO E SERVICOS DE INFORMATICA LTDA (MATRIZ E FILIAIS)

CNPJ: 08.174.249/0001-25 ✓

Certidão nº: 29784576/2021

Expedição: 29/09/2021, às 09:12:57

Validade: 27/03/2022 - 180 (cento e oitenta) dias, contados da data de sua expedição.

Certifica-se que INFORSEG-COMERCIO E SERVICOS DE INFORMATICA LTDA (MATRIZ E FILIAIS), inscrito(a) no CNPJ sob o nº 08.174.249/0001-25, **NÃO CONSTA** do Banco Nacional de Devedores Trabalhistas.

Certidão emitida com base no art. 642-A da Consolidação das Leis do Trabalho, acrescentado pela Lei nº 12.440, de 7 de julho de 2011, e na Resolução Administrativa nº 1470/2011 do Tribunal Superior do Trabalho, de 24 de agosto de 2011.

Os dados constantes desta Certidão são de responsabilidade dos Tribunais do Trabalho e estão atualizados até 2 (dois) dias anteriores à data da sua expedição.

No caso de pessoa jurídica, a Certidão atesta a empresa em relação a todos os seus estabelecimentos, agências ou filiais.

A aceitação desta certidão condiciona-se à verificação de sua autenticidade no portal do Tribunal Superior do Trabalho na Internet (<http://www.tst.jus.br>).

Certidão emitida gratuitamente.

INFORMAÇÃO IMPORTANTE

Do Banco Nacional de Devedores Trabalhistas constam os dados necessários à identificação das pessoas naturais e jurídicas inadimplentes perante a Justiça do Trabalho quanto às obrigações estabelecidas em sentença condenatória transitada em julgado ou em acordos judiciais trabalhistas, inclusive no concernente aos recolhimentos previdenciários, a honorários, a custas, a emolumentos ou a recolhimentos determinados em lei; ou decorrentes de execução de acordos firmados perante o Ministério Público do Trabalho ou Comissão de Conciliação Prévia.

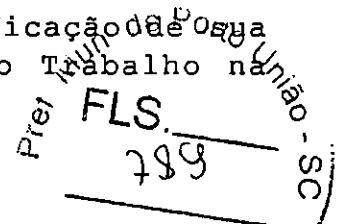

[Assinaturas manuscritas]



CERTIDÃO SIMPLIFICADA

Certificamos que as informações abaixo constam dos documentos arquivados nesta Junta Comercial e são vigentes na data da sua expedição.

Nome Empresarial INFORSEG - COMERCIO E SERVICOS DE INFORMATICA LTDA ✓			
Natureza Jurídica: SOCIEDADE EMPRESÁRIA LIMITADA			
Número de Identificação do Registro de Empresas - NIRE (Sede)	CNPJ	Data de Arquivamento do Ato Constitutivo	Data de Início de Atividade
42 2 0379451-1	08.174.249/0001-25 ✓	14/07/2006	26/05/2006
Endereço Completo (Logradouro, N° e Complemento, Bairro, Cidade, UF, CEP) AVENIDA GOVERNADOR IVO SILVEIRA, 2508-LOJA:1A, CAPOEIRAS, FLORIANÓPOLIS, SC, 88.085-001			
Objeto Social COMÉRCIO ATACADISTA DE EQUIPAMENTOS E MATERIAIS DE VIGILÂNCIA ELETRÔNICA; COMÉRCIO VAREJISTA DE ARTIGOS EM GERAL POR TELEVISÃO, INTERNET E TELEFONE; COMÉRCIO VAREJISTA DE MÁQUINAS, EQUIPAMENTOS E MATERIAIS DE INFORMÁTICA; PRESTAÇÃO DE SERVIÇOS DE INFORMÁTICA; COMÉRCIO VAREJISTA DE EQUIPAMENTOS E MATERIAIS DE VIGILÂNCIA ELETRÔNICA; COMÉRCIO VAREJISTA ESPECIALIZADO DE ELETRODOMÉSTICO E EQUIPAMENTOS DE ÁUDIO E VÍDEO; INSTALAÇÃO DE SISTEMA DE CFTV E SEGURANÇA; COMÉRCIO ATACADISTA DE EQUIPAMENTOS ELÉTRICOS DE USO PESSOAL E DOMÉSTICO; COMÉRCIO VAREJISTA ESPECIALIZADO DE EQUIPAMENTOS DE TELEFONIA E COMUNICAÇÃO; SERVIÇOS DE COMUNICAÇÃO MULTIMÍDIA SCM; ATIVIDADES DE MONITORAMENTO DE SISTEMAS DE SEGURANÇA ELETRÔNICO; SERVIÇOS DE SEGURANÇA; INSTALAÇÃO DE MÁQUINAS E EQUIPAMENTOS INDUSTRIAIS; CONSTRUÇÃO DE ESTAÇÕES E REDES DE TELECOMUNICAÇÕES; MANUTENÇÃO DE ESTAÇÕES E REDES DE TELECOMUNICAÇÕES; MONTAGEM DE ESTRUTURAS METÁLICAS; INSTALAÇÕES DE SISTEMA DE PREVENÇÃO CONTRA INCÊNDIO; INSTALAÇÃO DE EQUIPAMENTOS PARA ORIENTAÇÃO À NAVEGAÇÃO MARÍTIMA FLUVIAL E LACUSTRE; MONTAGEM E INSTALAÇÃO DE SISTEMAS E EQUIPAMENTOS DE ILUMINAÇÃO E SINALIZAÇÃO EM VIAS PÚBLICAS, PORTOS E AEROPORTOS; ADMINISTRAÇÃO DE OBRAS; SERVIÇOS DE INSTALAÇÃO, MANUTENÇÃO E REPARAÇÃO DE ACESSÓRIOS PARA VEÍCULOS AUTOMOTORES; COMÉRCIO ATACADISTA DE MÁQUINAS E EQUIPAMENTOS PARA USO COMERCIAL; PARTES E PEÇAS; COMÉRCIO ATACADISTA DE MATERIAL ELÉTRICO; COMÉRCIO ATACADISTA ESPECIALIZADO DE MATERIAIS DE CONSTRUÇÃO; REPRESENTANTES COMERCIAIS E AGENTES DO COMÉRCIO DE MÁQUINAS, EQUIPAMENTOS, EMBARCAÇÕES E AERONAVES; ATIVIDADES DE TELECOMUNICAÇÕES; INSTALAÇÃO DE REDE; SERVIÇOS DE REDE E PROVEDORES DE INTERNET; DESENVOLVIMENTO E LICENCIAMENTO DE PROGRAMAS DE COMPUTADOR CUSTOMIZÁVEIS; DESENVOLVIMENTO E LICENCIAMENTO DE PROGRAMAS DE COMPUTADOR NÃO-CUSTOMIZÁVEIS; CONSULTORIA EM TECNOLOGIA DA INFORMAÇÃO; SERVIÇOS DE ENGENHARIA; ATIVIDADES DE INTERMEDIÇÃO E AGENCIAMENTO DE SERVIÇOS E NEGÓCIOS, EXCETO IMOBILIÁRIOS; ATIVIDADES PROFISSIONAIS, CIENTÍFICAS E TÉCNICAS NA ÁREA DE SISTEMA DE SEGURANÇA; ALUGUEL DE OUTRAS MÁQUINAS E EQUIPAMENTOS COMERCIAIS E INDUSTRIAIS, SEM OPERADOR; ATIVIDADES DE MONITORAMENTO DE SISTEMAS DE SEGURANÇA ELETRÔNICO; TREINAMENTO EM DESENVOLVIMENTO PROFISSIONAL E GERENCIAL; REPARAÇÃO E MANUTENÇÃO DE COMPUTADORES E DE EQUIPAMENTOS PERIFÉRICOS; FABRICAÇÃO DE COMPONENTES ELETRÔNICOS; FABRICAÇÃO DE EQUIPAMENTOS TRANSMISSORES DE COMUNICAÇÃO, PEÇAS E ACESSÓRIOS.			
Capital: R\$ 100.000,00 (CEM MIL REAIS)	Capital Integralizado: R\$ 100.000,00 (CEM MIL REAIS)	Microempresa ou Empresa de Pequeno Porte (Lei nº 123/2006) Empresa de pequeno porte	Prazo de Duração Indeterminado
Sócios/Participação no Capital/Espécie de Sócio/Administrador/Término do Mandato			Término do Mandato
Nome/CPF ou CNPJ	Participação no capital (R\$)	Espécie de Sócio	Administrador
THIAGO MULLER MEDEIROS 071.163.159-00	90.000,00	SÓCIO	Administrador XXXXXXXXXX
JULIANE MULLER MEDEIROS 091.459.299-80	1.000,00	SÓCIO	XXXXXXXXXX

Florianópolis - SC, segunda-feira, 4 de outubro de 2021

Renata da Silva Wiezorkoski

Eu,
Conferi e assino.

RENATA DA SILVA WIEZORKOSKI
SECRETÁRIA GERAL EM EXERCÍCIO

Renata da Silva Wiezorkoski

Documento Assinado Digitalmente 04/10/2021
Junta Comercial de Santa Catarina
CNPJ: 83.565.648.0001-32

Você deve instalar o certificado da JUCESC
www.jucesc.sc.gov.br/certificado





CERTIDÃO SIMPLIFICADA

Página 2 de 2

Certificamos que as informações abaixo constam dos documentos arquivados nesta Junta Comercial e são vigentes na data da sua expedição.

Nome Empresarial INFORSEG - COMERCIO E SERVICOS DE INFORMATICA LTDA			
Natureza Jurídica: SOCIEDADE EMPRESÁRIA LIMITADA			
Número de Identificação do Registro de Empresas - NIRE (Sede) 42 2 0379451-1	CNPJ 08.174.249/0001-25	Data de Arquivamento do Ato Constitutivo 14/07/2006	Data de Início de Atividade 26/05/2006
Último Arquivamento Data: 04/11/2020 Número: 20203472756 Ato: ALTERAÇÃO Evento(s): ALTERACAO DE DADOS (EXCETO NOME EMPRESARIAL) CONSOLIDACAO DE CONTRATO/ESTATUTO			Situação REGISTRO ATIVO Status XXXXXXXXXXXXXX

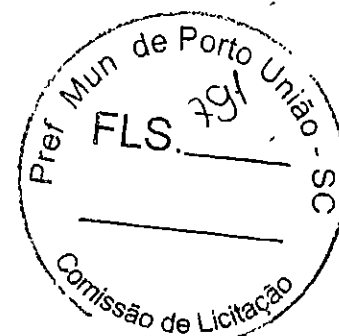

Florianópolis - SC, segunda-feira, 4 de outubro de 2021

RENATA DA SILVA WIEZORKOSKI
SECRETÁRIA GERAL EM EXERCÍCIO

Eu,
Conferi e assino.

INFORSEG COMERCIO E SERVIÇOS DE INFORMATICA
LTDA EPP

PROCESSO LICITATÓRIO Nº. 294/2021 - MULTIENTIDADE
PREGÃO ELETRÔNICO Nº. 128/2021
ANEXO "A"

DECLARAÇÕES

A empresa INFORSEG - COMERCIO E SERVICOS DE INFORMATICA LTDA ,pessoa jurídica de direito privado, inscrita no CNPJ sob o nº 08.174.249/0001-25, Avenida Governador Ivo Silveira, 2508, loja:1a, Capoeiras, Florianópolis-SC, CEP 88.085-001, neste ato representado THIAGO MULLER MEDEIROS, nacionalidade BRASILEIRA, nascido em 10/10/1990, SOLTEIRO, EMPRESÁRIO, CPF nº 071.163.159-00, CARTEIRA DE IDENTIDADE nº 5047957, órgão expedidor SSP - SC, residente e domiciliado(a) no(a) RUA FERMINO COSTA, APTO 204, CAPOEIRAS, FLORIANOPOLIS, SC, CEP 88085030, BRASIL, DECLARA, para os devidos fins que:

- ✓ * não possui em seu quadro societário parlamentares de qualquer esfera do governo, bem como as pessoas mencionadas no art. 9º da Lei 8.666/93.
- ✓ * não fomos declarados inidôneos para licitar ou contratar com o Poder Público, em qualquer de suas esferas- municipal, estadual ou federal -.
- ✓ * não estamos punidas com "Suspensão" do direito de contratar ou licitar com a Administração Pública no âmbito do Município de Porto União, Santa Catarina.
- ✓ * não emprega menor de dezoito anos em trabalho noturno, perigoso ou insalubre e não emprega menor de dezesseis anos, em cumprimento do disposto no inciso XXXIII do artigo 7º da Constituição Federal, sob penas da Lei.
- ✓ * fica estabelecido em 60 (sessenta) dias o prazo de validade das propostas, o qual será contado a partir da data da sessão.
- ✓ * nos preços finais deverão estar incluídas quaisquer vantagens, abatimentos, custos, despesas administrativas e operacionais, fretes, impostos, taxas e contribuições sociais, obrigações trabalhistas, previdenciárias, fiscais e comerciais, mão-de-obra, trabalho em sábados, domingos e feriados ou em horário noturno, que eventualmente incidam sobre a execução do objeto da presente Licitação
Ressalva:
Emprega menor, a partir de quatorze anos, na condição de aprendiz ().
- ✓ DECLARAMOS para fins de participação no procedimento licitatório – PREGÃO ELETRÔNICO n.º 128/2021, de que TODOS os documentos apresentados são legítimos e autênticos, estando sujeito as penalidades previstas no artigo 299 do Código Penal no caso de conteúdo falso.
- ✓ DECLARAMOS para fins de participação no procedimento licitatório – PREGÃO ELETRÔNICO n.º 128/2021, de que se VENCEDOR de itens/serviços no referido processo, SOMENTE efetuarei a entrega dos mesmos mediante o RECEBIMENTO DO RESPECTIVO EMPENHO, sob pena de não receber os valores dos itens/serviços entregues.

Inforseg Comercio e Serviços de Informática LTDA EPP

CNPJ: 08.174.249/0001-25 IE: 255286058

Avenida Governado Ivo Silveira, 2508 - Capoeiras - Florianópolis - SC
48 3047-1566 -licitacao@inforseg.com.br

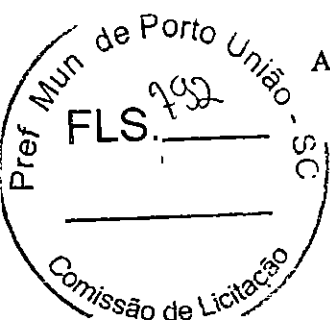

Assinado de forma digital por THIAGO MULLER MEDEIROS:07116315900
6315900
Data: 2021.11.09 14:49:04 -03'00'

RELATÓRIO

▼ RELATÓRIO 1 - Arquivo de assinatura **aprovado**, em conformidade com a MP 2.200-2/2001

Data de verificação 29/11/2021 18:04:57 GMT
Versão do software 2.7
Nome do arquivo ANEXO "A".pdf

▼ Assinatura por CN=THIAGO MULLER MEDEIROS:07116315900, OU=(em branco), OU=RFB e-CPF A1, OU=Secretaria da Receita Federal do Brasil - RFB, OU=15769640000138, OU=VideoConferencia, O=ICP-Brasil, C=BR

▼ Informações da assinatura

Status da assinatura	Aprovado
Caminho de certificação	Aprovado
Estrutura da assinatura	Em conformidade com o padrão
Cifra assimétrica	Aprovada
Resumo criptográfico	Correto
Atributos obrigatórios	Aprovados

▶ Caminho de certificação

▶ Atributos

▼ Assinatura por CN=THIAGO MULLER MEDEIROS:07116315900, OU=(em branco), OU=RFB e-CPF A1, OU=Secretaria da Receita Federal do Brasil - RFB, OU=15769640000138, OU=VideoConferencia, O=ICP-Brasil, C=BR

▼ Informações da assinatura

Status da assinatura	Aprovado
Caminho de certificação	Aprovado
Estrutura da assinatura	Em conformidade com o padrão
Cifra assimétrica	Aprovada
Resumo criptográfico	Correto
Atributos obrigatórios	Aprovados

▶ Caminho de certificação

▶ Atributos



AVALIE ESTE SERVIÇO

EXPANDIR ELEMENTOS

INFORSEG COMERCIO E SERVIÇOS DE INFORMATICA
LTDA EPP

Florianópolis, 09 de novembro de 2021.

CNPJ: 08.174.249/0001-25
Inforseg Comércio e Serviços de Informática Ltda EPP
Av. Governador Ivo Silveira, nº 2508 - Loja 01
Capoeiras - Florianópolis - SC - Cep: 88525-001

THIAGO
MULLER
MEDEIROS: 0
7116315900

Assinado de forma
digital por THIAGO
MULLER
MEDEIROS: 07116315
900
Dados: 2021.11.09
14:49:13 -03'00'

THIAGO MULLER MEDEIROS
CPF nº 071.163.159-00
RG nº 504795



p

Inforseg Comercio e Serviços de Informática LTDA EPP
CNPJ: 08.174.249/0001-25 IE: 255286058
Avenida Governado Ivo Silveira, 2508 - Capoeiras - Florianópolis - SC
48 3047-1566 -licitacao@inforseg.com.br



PODER JUDICIÁRIO
TRIBUNAL DE JUSTIÇA DO ESTADO DE SANTA CATARINA
Comarca de Capital

CERTIDÃO
FALÊNCIA, CONCORDATA E RECUPERAÇÃO JUDICIAL

CERTIDÃO Nº: 8920704

FOLHA: 1/1

À vista dos registros cíveis constantes nos sistemas de informática do Poder Judiciário do Estado de Santa Catarina da Comarca de Capital, com distribuição anterior à data de 02/11/2021, verificou-se NADA CONSTAR em nome de:

INFORSEG COMERCIO E SERVICOS DE INFORMATICA LTDA, portador do CNPJ: 08.174.249/0001-25. *****

OBSERVAÇÕES:

- a) para a emissão desta certidão, foram considerados os normativos do Conselho Nacional de Justiça;
- b) os dados informados são de responsabilidade do solicitante e devem ser conferidos pelo interessado e/ou destinatário;
- c) a autenticidade deste documento poderá ser confirmada no endereço eletrônico <http://www.tjsc.jus.br/portal>, opção Certidões/Conferência de Certidão;
- d) para a Comarca da Capital, a pesquisa abrange os feitos em andamento do Foro Central, Eduardo Luz, Norte da Ilha, Fórum Bancário e Distrital do Continente;
- e) certidão é expedida em consonância com a Lei nº 11.101/2005, com a inclusão das classes extrajudiciais: 128 - Recuperação Extrajudicial e 20331 - Homologação de Recuperação Extrajudicial.

ATENÇÃO: A presente certidão é válida desde que apresentada juntamente com a respectiva certidão de registros cadastrados no sistema eproc, disponível através do endereço <https://certeproc1g.tjsc.jus.br>

Certifico finalmente que esta certidão é isenta de custas.

Esta certidão foi emitida pela internet e sua validade é de 60 dias. ✓

Capital, quarta-feira, 3 de novembro de 2021.

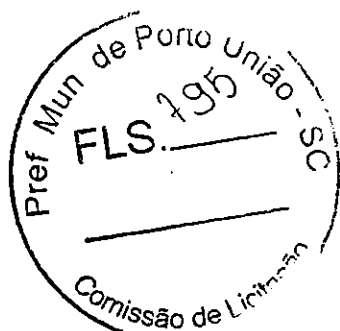

Pref. M.

PEDIDO Nº: 0011619998

CERTIDÃO FALÊNCIA, CONCORDATA E RECUPERAÇÃO JUDICIAL Nº: 1131296

À vista dos registros constantes no sistema eproc do Primeiro Grau de Jurisdição do Poder Judiciário de Santa Catarina, utilizando como parâmetro os dados informados pelo(a) requerente, NADA CONSTA distribuído em relação a:

NOME: INFORSEG - COMERCIO E SERVICOS DE INFORMATICA LTDA

Raiz do CNPJ: 08.174.249

Certidão emitida às 09:29 de 03/11/2021.

OBSERVAÇÕES

- 1) Esta certidão tem validade de 60 (sessenta) dias a contar da data da emissão.
- 2) Esta certidão abrange todo o primeiro grau de jurisdição do Poder Judiciário Catarinense.
- 3) Certidão expedida em consonância com a Lei nº 11.101/2005, com a inclusão das classes extrajudiciais: 128 - Recuperação Extrajudicial e 20331 - Homologação de Recuperação Extrajudicial;
- 4) Foram considerados os normativos do CNJ;
- 5) Os dados informados são de responsabilidade do solicitante e devem ser conferidos pelo interessado e/ou destinatário;
- 6) Esta certidão abrange os processos dos Juizados Especiais e das Turmas Recursais;

ATENÇÃO: A presente certidão é válida desde que apresentada juntamente com a respectiva certidão de registros cadastrados no sistema de automação da justiça - SAJ5, disponível através do endereço <https://esaj.tjsc.jus.br/sco/abrirCadastro.do>

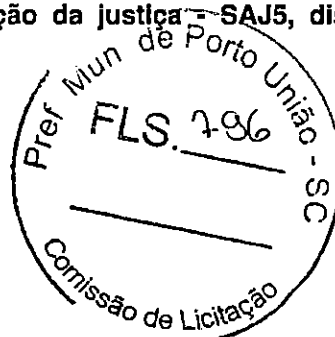

logitech®

C920 HD PRO WEBCAM

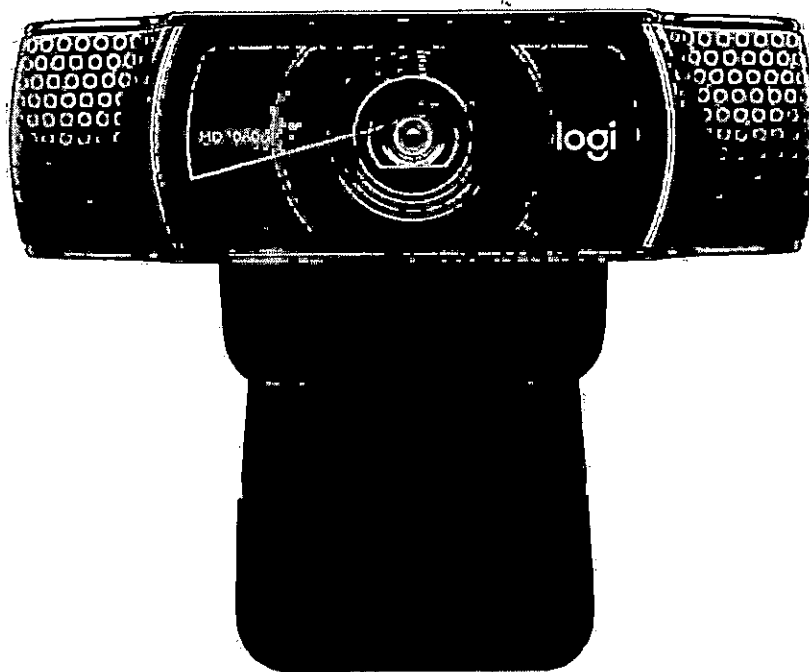

CHAMADAS DE VÍDEO FULL HD EM 1080P COM ÁUDIO ESTÉREO

Cause uma boa impressão em uma importante ligação no Skype, faça gravações refinadas ou mostre suas habilidades e paixões no YouTube com a Webcam C920. A C920 possui resolução Full HD em 1080p a 30 qps, som estéreo claro e a avançada tecnologia de compactação H.264, que garante videochamadas mais rápidas e suaves com menor exigência do seu computador. Você também usufruirá de uma nitidez e detalhes impressionantes graças às lentes de vidro Full HD e ao incrível foco automático. Além disso, com dois microfones posicionados de cada lado da webcam para capturar áudio estéreo natural, você pode ter certeza de que todos ouvirão sua voz como ela realmente é.

CONTEÚDO DA EMBALAGEM

- Webcam com cabo de 1,5 metro
- Documentação do usuário
- Garantia de dois anos e suporte completo ao produto do fabricante

RECURSOS

- Chamadas de vídeo em Full HD em 1080p mais rápidas, mais suaves e compatíveis com mais computadores
- Videochamada e gravação de vídeo Full HD em 1080p
- Fotos com resolução de até 15 megapixels
- Lente de vidro HD total com foco automático ajustado com precisão
- Dois microfones para um áudio estéreo natural
- Correção automática de pouca luz



[Handwritten signatures and initials]

logitech

ESPECIFICAÇÃO DA EMBALAGEM

	Caixa primária	Caixa master
Código de produto	960-000764	n/a
Código de barras	097855074355 (EAN-13)	10097855074352 (SCC-14)
Peso	275 g	750 g
Comprimento	15.2 cm	16.3 cm
Largura	7.70 cm	16.1 cm
Altura/Profundidade	20.9 cm	22.5 cm
1 caixa primária	1	n/a
1 caixa intermediária	0	n/a
1 caixa master	2	1
1 palete EURO	630	630
1 contêiner 6 m (20 pés)	9800	9800
1 contêiner 12 m (40 pés)	20440	20440
1 contêiner 12 m (40 pés) HQ	22484	22484

ESPECIFICAÇÕES TÉCNICAS

- Compatível com Windows® 10 ou superior, Windows 8, Windows 7
- Videochamada em HD total de 1080p (até 1920 x 1080 pixels) com a versão mais recente do Skype para Windows
- Videochamada HD de 720p (até 1280 x 720 pixels) com clientes para os quais há suporte
- Gravação de vídeo HD total (até 1920 x 1080 pixels)
- Compactação de vídeo H.264
- Lente de vidro HD total com foco automático ajustado com precisão
- Microfones duais embutidos com redução de ruído automática
- Correção automática de pouca luz
- O clipe universal pronto para tripé (não incluso) ajusta-se a laptops e monitores LCD

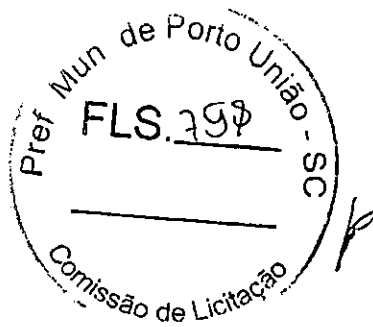
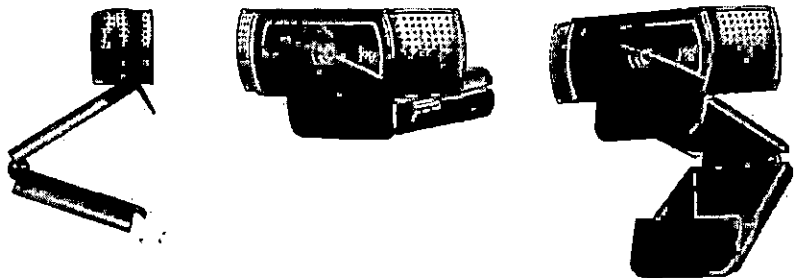

LOGITECH HD PRO WEBCAM C920

Hi-Def Yourself.

Full HD 1080p video that's faster, smoother and works on more computers.

Say it bigger. Say it better. Full HD 1080p calls and clips in widescreen let friends and family see you in the sharpest, smoothest video quality available. Video call, vblog, and share your videos with ease. Plus it works seamlessly with your favorite applications. The term 'webcam' doesn't quite do it justice.

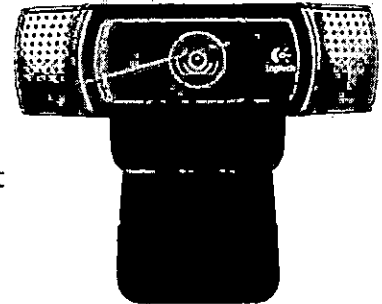

FEATURE AT A GLANCE



Full HD 1080p widescreen video calls on Skype*

- Sharpest video-call picture available
- Easy HD 720p video calls on free Logitech Vid™, Yahoo!® Messenger and most other IM clients¹



Focus on the details that matter

- Ultra-smooth 20-step autofocus
- Premium Carl Zeiss optics for richly detailed video and stills
- Advanced auto light correction for dim and harsh lighting
- Dual noise-cancelling mics—you're heard in crystal-clear HD quality stereo sound

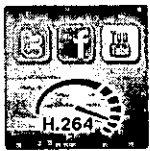

HD your Facebook*

- Full HD 1080p video recording
- 1-click HD video uploads in Facebook, YouTube™ and Twitter™
- H.264 compression for faster, smoother video uploads²
- Snap and share brilliant 15MP photos



fluid crystal technology

Logitech Fluid Crystal Technology

Gives you smoother video motion, sharper video, richer colors and clearer sound.

WORKS WITH

Windows® XP (SP2 or higher), Windows Vista® and Windows® 7 or (32-bit or 64-bit)

For HD 1080p video recording:

- 2.4 GHz Intel® Core 2 Duo processor
- 2 GB RAM or more
- Hard drive space for recorded videos
- USB 2.0 port

For full HD 1080p and 720p video calling:

Minimum upload and download at least a 1 Mbps connection for 720p video calling, and 2 Mbps for 1080p.

(Requirements for H.264 and MJPEG formats vary)

Visit your preferred video calling provider's website for information on video-calling software requirements.

WHAT'S IN THE BOX?

- Webcam with 6-foot cable
- Logitech webcam software with Logitech Vid HD (for PC)
- User documentation
- Tripod-ready base
- 2-year limited hardware warranty

Which Logitech HD Webcam is Right for You?

Find even more at logitech.com



	HD WEBCAM C310	HD WEBCAM C615	HD PRO WEBCAM C920
	GOOD	BETTER	BEST
What to look for			
High-definition (HD) video	HD 720p	Full HD 1080p	Full HD 1080p with H.264
Photo quality	5MP	8MP	15MP
Focus type	Always focused*	Autofocus**	20-step Autofocus**
Built-in noise-cancelling mic	Single	Single	Dual stereo
Auto light correction	Premium	Premium	Premium
1-click video upload to Facebook, YouTube™ and Twitter™***	HD 720p	Full HD 1080p	Full HD 1080p
Video Effects	Standard	Premium	Premium
360-degree full-motion camera rotation		•	
Portability		Fold-and-go webcam Tripod-ready base	Tripod-ready base
Compatibility			
Windows® XP, Windows Vista®, Windows® 7	•	•	•
Mac® OS X 10.5 or higher		•	

* 40 cm and beyond

** 10 cm and beyond

*** Twitter uploading requires software download on the C920. To download, go to logitech.com/support-downloads

¹ For HD video calling or other video-calling software, please check for availability.

² Requires installation of QuickTime, QuickTime and the QuickTime logo are trademarks or registered trademarks of Apple, Inc., used under license.

© 2011 Logitech. Logitech, the Logitech logo and other Logitech marks are owned by Logitech and may be registered. All other trademarks are the property of their respective owners. Windows, Windows Vista, and the Windows logo are trademarks of the Microsoft group of companies. Mac and the Mac logo are trademarks of Apple Inc., registered in the U.S. and other countries.

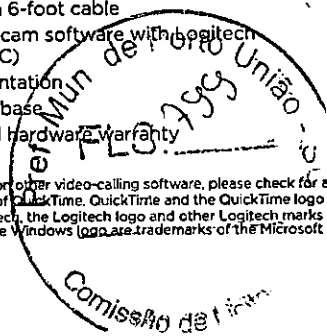

Handwritten signatures and initials.

LOGITECH HD PRO WEBCAM C920

PACKAGE SPECIFICATIONS

	Single	Case Pack
Part #	960-000764	N/A
UPC	097855074355	10097855074352
Weight	16.75 oz.	4.41 lb.
Width	7.52 in.	7.95 in.
Depth	2.83 in.	6.30 in.
Height	8.94 in.	9.49 in.
Cube	0.1101 ft ³	0.275 ft ³
Case Pack Count	N/A	2 single units
Pallet Count	370 units	185 case packs

Product description

100-word description

Logitech® HD Pro Webcam C920. Full HD 1080p video that's faster, smoother and works on more computers. Your loved ones can see you in more clarity and detail than ever with HD 720p video calling. No time to talk? Send the people you care about a Full HD 1080p video clip. Or upload it to Facebook®, Twitter™ or YouTube™ with just one click. You'll enjoy amazing clarity and detail—thanks to Carl Zeiss® optics and 9-point autofocus. And you'll get two mics positioned for natural, stereo audio. Plus, you'll enjoy faster, smoother HD video uploads thanks to the H.264 video standard.

50-word description

Logitech® HD Pro Webcam C920. Full HD 1080p video that's faster, smoother and works on more computers. Your loved ones can see you in more clarity and detail than ever with HD 720p video calling available. No time to talk? Send the people you care about a Full HD 1080p video clip. Or upload it to Facebook®, Twitter™ or YouTube™ with just one click.

25-word description

Logitech® HD Pro Webcam C920. Full HD 1080p video calling and recording that's faster, smoother and works on more computers thanks to H.264 encoding.

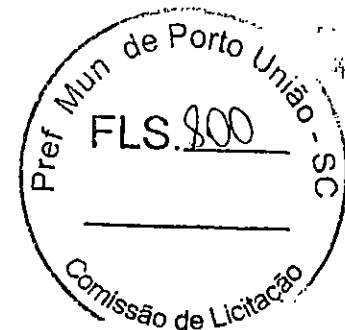

SOHO PLUS

Uma solução
confiável
para sua rede.



AO INVESTIR NA INSTALAÇÃO DE REDES INTERNAS, A LINHA **SOHOPLUS** É A MELHOR ALTERNATIVA, COM PRODUTOS QUE ATENDEM SUAS DEMANDAS DE PERFORMANCE, SEGURANÇA E DURABILIDADE.



[Handwritten signature]
[Handwritten initials]

CABO DE REDE

- 23200099 CABO ELET. SOHOPLUS U/UTP CAT.5e 24AWGX4P CMX AZUL CLARO RoHS
- 23200100 CABO ELET. SOHOPLUS U/UTP CAT.5e 24AWGX4P CMX PRETO RoHS
- 23200101 CABO ELET. SOHOPLUS U/UTP CAT.5e 24AWGX4P CMX BRANCO RoHS
- 23200102 CABO ELET. SOHOPLUS U/UTP CAT.5e 24AWGX4P CMX CINZA RoHS

CARACTERÍSTICAS TÉCNICAS

Categoria: 5e, U/UTP **Flamabilidade:** CMX
Cor padrão: azul claro **Certificação:** ANATEL



CATEGORIA 5e

CABO DE REDE

- 23400173 CABO ELET. SOHOPLUS U/UTP 24AWGX4P CAT.6 CM AZUL RoHS
- 23400174 CABO ELET. SOHOPLUS U/UTP 24AWGX4P CAT.6 CMX AZUL RoHS

CARACTERÍSTICAS TÉCNICAS

Categoria: CAT. 6, U/UTP **Flamabilidade:** CM ou CMX
Cor padrão: azul claro **Certificação:** ANATEL

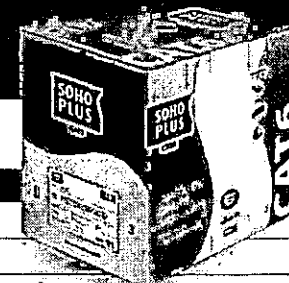

CATEGORIA 6

PATCH CORD



- 35103000 PATCH CORD SOHOPLUS U/UTP CAT.5e 1.5m T568A/B
- 35103001 PATCH CORD SOHOPLUS U/UTP CAT.5e 2.5m T568A/B

CARACTERÍSTICAS TÉCNICAS

Categoria: 5e, U/UTP
Cor padrão: azul claro
Certificação: ANATEL

Montado e testado em fábrica

Panel com várias tomadas de telecomunicação para distribuição de subsistemas do cabeamento.

Principal elemento de uma rede, determina a velocidade em que os dados irão trafegar. Sua correta instalação é importante para garantir a qualidade do sinal.

UMA SOLUÇÃO COMPLETA PARA O CANAL METÁLICO

PATCH PANEL + CABO + PATCH CORD + CONECTOR FÊMEA

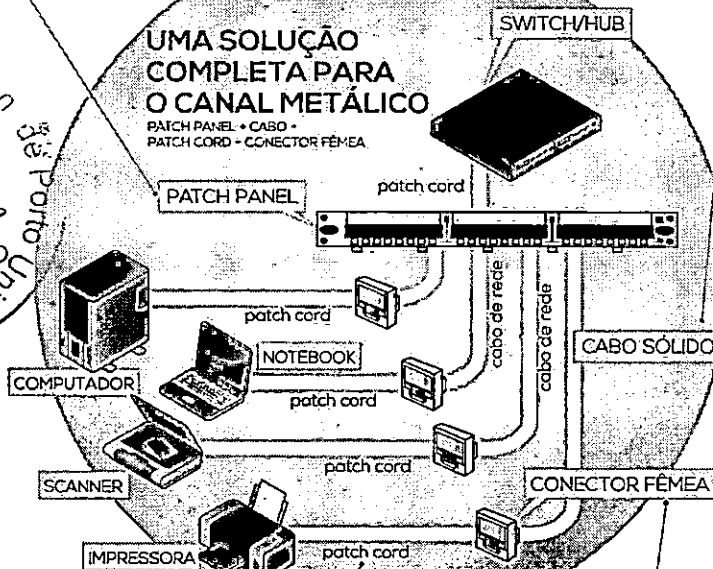

Cabo flexível com conectores nas duas extremidades para interligar o equipamento do usuário à rede.

Componente no qual o cabo de rede é terminado e o patch cord é conectado.

PATCH CORD



- 35123000 PATCH CORD U/UTP SOHOPLUS CAT.6 CMX T568A/B 1.5 m - AZUL CLARO
- 35123001 PATCH CORD U/UTP SOHOPLUS CAT.6 CMX T568A/B 2.5 m - AZUL CLARO

CARACTERÍSTICAS TÉCNICAS

Categoria: CAT. 6, U/UTP
Cor padrão: azul claro
Certificação: ANATEL

Montado e testado em fábrica

CONECTOR FÊMEA RJ-45

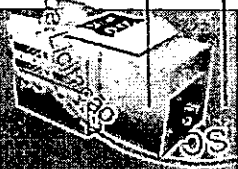

- 35050411 CONECTOR FÊMEA SOHOPLUS CAT.5e T568A/B - BRANCO - RoHS

CARACTERÍSTICAS TÉCNICAS

Categoria: 5e, U/UTP
Cor padrão: branco
Certificação: UL Listed

CONECTOR FÊMEA RJ-45

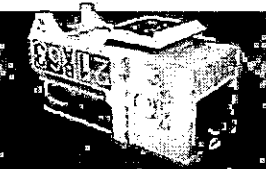

- 35050413 CONECTOR FÊMEA SOHOPLUS CAT.6 T568A/B - BRANCO - RoHS

CARACTERÍSTICAS TÉCNICAS

Categoria: CAT. 6, U/UTP
Cor padrão: branco
Certificação: UL Listed

PATCH PANEL



- 35050401 PATCH PANEL SOHOPLUS CAT.5e T568A/B 24P - RoHS

CARACTERÍSTICAS TÉCNICAS

Categoria: 5e, U/UTP **Construção:** 24 posições carregado
Cor padrão: preto **Certificação:** UL Listed

PATCH PANEL



- 35050402 PATCH PANEL SOHOPLUS CAT.6 T568A/B 24P - RoHS

CARACTERÍSTICAS TÉCNICAS

Categoria: CAT. 6, U/UTP **Construção:** 24 posições carregado
Cor padrão: preto **Certificação:** UL Listed



SOHO, abreviação do termo inglês Small Office-Home-Office, é um conceito de escritório compacto e organizado, aplicável nas residências ou micro-empresas e que deixam para trás a imagem de que um ambiente de trabalho em casa é improvisado.

A rede de computadores nestes escritórios, ainda que pequena, deve ser elaborada de maneira organizada e estar em conformidade com regras e normas aplicáveis ao cabeamento estruturado para permitir uma expansão futura, sem grandes mudanças físicas e investimentos.

Com os produtos SOHOPLUS você monta uma rede de qualidade e alto desempenho e que suporta todos os serviços multimídia (voz, dados, imagem), indispensáveis para o sucesso do seu pequeno negócio.

ALGUNS ALERTAS QUANTO AO USO DE CABOS CCA.

1. PADRÕES NORMATIVOS

Não atendem aos requisitos especificados pelas normas nacionais e internacionais, o que não garante que a instalação manterá o desempenho por um longo período.

2. CONTEÚDO DE COBRE

Os condutores CCA apresentam um percentual maior de alumínio comparado à camada de cobre.

3. RESISTÊNCIA ELÉTRICA

A mistura de cobre e alumínio resulta em um condutor com resistência elétrica aproximadamente 40% maior, piorando seu desempenho na transmissão de dados.

4. CONECTORIZAÇÃO

O alto percentual de alumínio utilizado assume a função condutiva do circuito fragilizando todo o sistema de transmissão do cabeamento.

NÃO COMPRE GATO POR LEBRE. DIGA NÃO AOS CABOS CCA.

5. TESTES DE PERFORMANCE

As características do cabeamento CCA tendem a deteriorar a qualidade de transmissão ao longo do tempo até a perda total de conectividade.

6. FLEXIBILIDADE E MALEABILIDADE

O alumínio apresenta uma maleabilidade menor se comparado ao cobre, isto é, quebras ou microfissuras podem ocorrer mais facilmente expondo o produto a agentes externos.

7. OXIDAÇÃO

Os condutores CCA sofrem corrosão devido à natureza de sua composição e a oxidação fragiliza mecanicamente a conexão, prejudicando a performance.

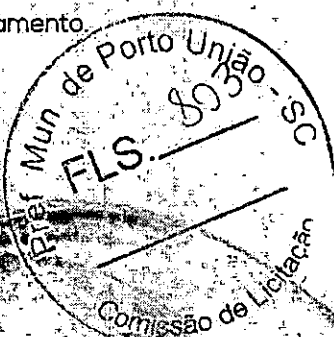

Nobreak

UPS Compact Xpro Universal

Voltagem Bivolt:

Entrada Bivolt, automático (115/220V)
Saída 115V

Potência 700VA

1 ANO
DE
GARANTIA

O Nobreak microprocessado UPS Compact XPro 700VA Bivolt possui design moderno, elegante e compacto. Com ampla aplicabilidade, é ideal para o uso em equipamentos de informática, segurança ou qualquer equipamento eletrônico que necessite de uma energia pura, protegida e principalmente ininterrupta.

← CARACTERÍSTICAS GERAIS:

- Interactive line
- Tensão de entrada Bivolt 115/220V
- Tensão de saída 115V
- Microprocessador de alto desempenho
- Filtro de linha integrado
- 1 Bateria selada interna 7Ah VRLA
- Corregador de bateria inteligente
- Easy Replace: O nobreak possui uma tampa de fácil acesso para a Bateria interna possibilitando ao usuário fazer a substituição da bateria quando for necessário.
- Alarma sonoro personalizado:
- aviso em caso de bateria baixa e excesso de carga.
- Trabalha em silêncio durante o funcionamento normal em modo bateria e em rede.
- 6 tomadas de saída (Norma NBR 14136) sendo:
- 3 tomadas com energia protegida e ininterrupta (com função nobreak)
- 3 tomadas com energia protegida (sem função nobreak)
- Religamento automático no retorno da rede elétrica após desligamento por bateria baixa
- DC Start: pode ser ligado na ausência de rede elétrica
- Inversor sincronizado com a rede
- Saída estabilizada (modo bateria)
- Correção de tensão de saída, em true-RMS
- Medição da tensão de entrada em true-RMS
- Medição da bateria e corrente de carga em true-RMS
- Frequência de amostragem para medições true-RMS: 38-40Hz (em rede de 60Hz)
- Forma de onda semi-senoidal PWM
- Tecla liga-desliga embutida e temporizada, elimina desligamentos acidentais
- Gabinete com design moderno e elegante em plástico ABS de alto impacto
- Autonomia de 30 minutos
- Garantia de 1 ano

← CARACTERÍSTICAS TÉCNICAS:

Potências disponíveis	700VA
Tensão de Entrada automática	110V, 115V, 127V / 220V
Tensão de Saída ()	115V
Tensão DC da(s) bateria(s)	12V
Bateria interna inclusa	1 x 12V/7Ah
Troca fácil da bateria (tampa de acesso)	Sim
Frequência de rede	50Hz ou 60Hz (+/-5Hz)
Frequência de inversor	Frequência da rede +/-1%
Fator de potência	0,7
Tempo de transferência	1 ms
Forma de onda no inversor	Semi-senoidal (2)
Circuito desmagnetizador	Sim
Rendimento em rede (com meia carga)	>98%
Rendimento em inversor (com meia carga)	>80%
Faixa de tensão de entrada 110V/115V/127V	99-138V
Faixa de tensão de entrada 220V	189-264V
Tolerância de tensão de saída em inversor	6%
Tomadas de saída	3 tomadas protegidas + 3 tomadas protegidas com função nobreak
Dimensões externas (A x L x C) [mm]	190x110x355

TS Shara - Tecnologia da Sistemas Ltda.
Rua Forte da Ribeira, 300 - Parque Industrial São Lourenço
Cep: 08340-145 - São Paulo SP - Brasil

www.tsshara.com.br - tsshara@tsshara.com.br
PABX: (0xx11) 2018-6000 - SAC: (0xx11) 2018-6111

TS SHARA®
The Intelligent Choice

Pref. Mun. de Porto União - SC
FLS. 804
Comissão de Licitação

[Handwritten signature]

[Handwritten mark]

Notebook Dell Inspiron 3000 3501-A46p - Intel C...

R\$ 3.719,07 à vista

Adicionar à sacola

[Voltar ao topo](#)

[Descrição completa](#)

[Avaliação dos clientes](#)

[Formas de pagamento](#)

Notebook Inspiron 3501-A46P



ACELERE O RITMO

INSPIRON 15 3000

PROJETADO PARA MANTER
VOCÊ EM MOVIMENTO.

Processadores Intel Core i5 da 10ª geração: desempenho avançado em qualquer lugar.



ENTRETENIMENTO
DESFRUTE DE VÍDEOS E
GRÁFICOS 3D VIBRANTES.

A potência gráfica elevada em um design fino e leve proporciona visuais realistas em qualquer lugar.

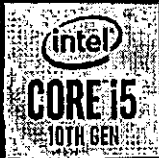
PRODUTIVIDADE
MULTITAREFA EM
QUALQUER LUGAR.

Lide com vários programas de uma só vez com facilidade e esteja pronto para o que



Cookies: a gente guarda estatísticas de visitas para melhorar sua experiência de navegação, saiba mais em nossa política de privacidade.

ENTENDI E FECHEI

PTEN Mun de Porto C

FLS. 845

Comissão de Licitação

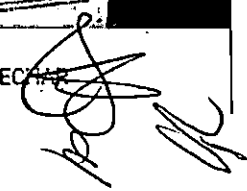

[Voltar ao topo](#)

[Descrição completa](#)

[Avaliação dos clientes](#)

[Formas de pagamento](#)

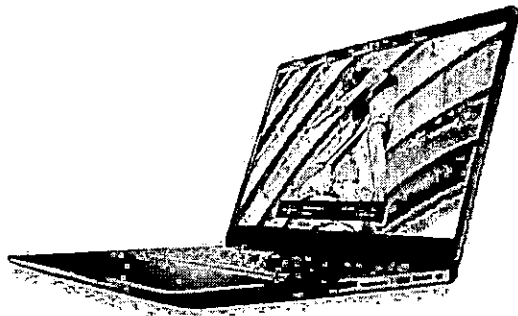

Inspiron 15 3000

Possui uma capacidade de resposta incrível que permite a realização de tarefas simultâneas de forma tranquila e sem problemas.

Memória e armazenamento pensados para o dia a dia: altera facilmente entre aplicativos abertos com 8 GB de memória.

Tela impressionante

A tela de 15,6", antirreflexo de alta definição com dois lados de bordas finas, oferece uma imagem clara e brilhante que é agradável aos olhos.

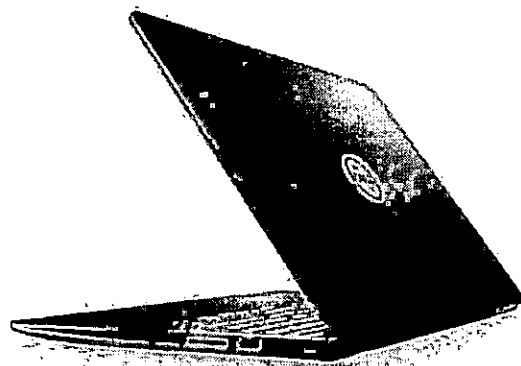

Mobilidade e design

Mais leve e fácil de levar com você para todos os lugares, seu elegante faz dele um item indispensável no seu dia a dia.



Cookies: a gente guarda estatísticas de visitas para melhorar sua experiência de navegação, saiba mais em nossa política de privacidade.

ENTENDI E FECHAR

Notebook Dell Inspiron 3000 3501-A46p - Intel C...

R\$ 3.719,07 à vista

Adicionar à sacola

[Voltar ao topo](#)

[Descrição completa](#)

[Avaliação dos clientes](#)

[Formas de pagamento](#)

Produtividade elevada

Faça orçamentos e outros cálculos em instantes com o teclado numérico.

Conecte-se a uma TV ou monitor com a porta HDMI, faça download de fotos por meio do slot para cartão SD, aproveite rápidas velocidades de transferência em todos os seus acessórios com duas portas USB 3.2 de 1ª Geração.

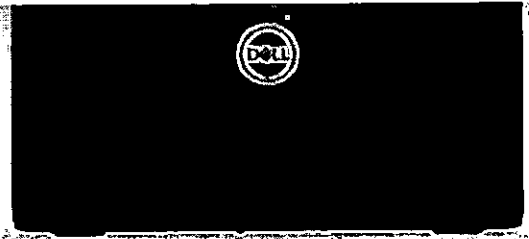

SSD

MAIS RÁPIDO

256GB SSD
Com alta performance:
4x mais rápido que um HD convencional;
Maior duração da bateria;
Rápida resposta;
Mais silencioso.

Videos

Garantia Domicílio

Dell Cinema

Dell Mobile Connect



Cookies: a gente guarda estatísticas de visitas para melhorar sua experiência de navegação, saiba mais em nossa política de privacidade

ENTENDI E FECHAR



[Voltar ao topo](#)

[Descrição completa](#)

[Avaliação dos clientes](#)

[Formas de pagamento](#)



GARANTIA EM DOMICÍLIO



DELL CINEMA



DELL MOBILE CONNECT

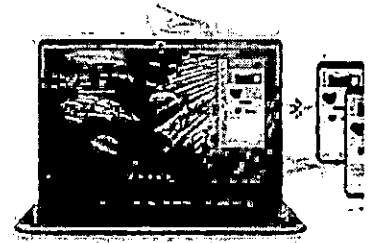
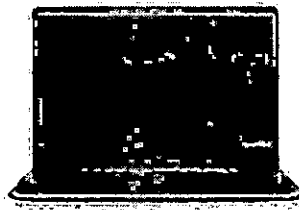

Garantia em domicílio

Conte com mais comodidade e segurança para problemas inesperados! Com esse nível de serviço, você nos contata via telefone, chat ou redes sociais para ajudarmos a solucionar seu problema técnico.*

**Os serviços de garantia em domicílio poderão ser fornecidos por terceiros. Técnicos serão deslocados, se necessário, após consulta telefônica. A visita do técnico poderá ocorrer a partir do próximo dia útil, dependendo da região geográfica do Usuário Final e da disponibilidade imediata das peças para o reparo. Para solicitar atendimento, ligue para 0800 970 3355 ou 40040108 (ligações feitas a partir de celular para as regiões metropolitanas de Porto Alegre, Rio de Janeiro e São Paulo).*

Dell Cinema

Sinta-se em uma sala de cinema. Apresentamos o Dell Cinema, com streaming, áudio e cores incríveis.

CinemaColor. As imagens são tão vibrantes quanto o mundo à sua volta. Veja cores e detalhes mais ricos e vibrantes proporcionados pela função Dell Color Profiles.

CinemaSound. A tecnologia Waves MaxxAudio Pro intensifica o volume e limpa cada tom, para que você tenha uma experiência de áudio com qualidade de estúdio.

CinemaStream. A tecnologia SmartByte prioriza o tráfego de dados, levando a banda máxima os seus vídeos ou músicas, proporcionando uma experiência estável e sem interrupções.

Dell Mobile Connect

A integração entre smartphones e computadores é completa e wireless. Assim, usuários com Android e iOS, podem fazer ligações, enviar textos, receber notificações e usar todos os aplicativos do seu smartphone espelhados* diretamente na tela do computador.

Atualizado com novas funções como transferência de arquivos do celular para o PC e vice-versa de forma fácil e ágil.

**Espelhamento dos aplicativos é uma característica exclusiva da plataforma Android.*

Microsoft



Windows 10

Esse Notebook vem com Windows 10

Tenha o melhor sistema operacional de todos os tempos! O Windows 10 impulsiona a sua produtividade ajudando você a trabalhar rápido e concentrado. Com a central de ações e notificações acessível e eficiente, um menu iniciar de fácil acesso, e um painel de configurações centralizado além de opções de ajustes no estilo que o seu Windows pode ser ajustado ao seu gosto.

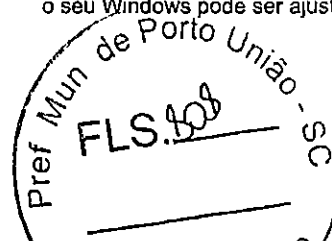

Microsoft Edge

Velocidade e desempenho, além de recursos internos de privacidade e segurança.



Cookies: a gente guarda estatísticas de visitas para melhorar sua experiência de navegação, saiba mais em nossa política de privacidade

Carteira

ENTENDI E FECHAR

[Voltar ao topo](#)

[Descrição completa](#)

[Avaliação dos clientes](#)

[Formas de pagamento](#)

dispositivo



McAfee

McAfee™

Software de segurança

As ameaças online estão ficando cada vez mais sofisticadas. Por isso, a Dell conta com a solução de segurança da McAfee para proteger toda a sua vida digital. A prevenção é fundamental para evitar a perda de seus dados enquanto você navega na internet.

Na compra de um computador Dell, já está incluído o software McAfee por até 15 meses gratuitos*, protegendo não só o computador como também cada um dos seus dispositivos móveis com a mesma assinatura.

**Produtos vendidos e entregues pelo Varejo, modelos selecionados de equipamentos com sistema operacional Windows 10 contam com 15 meses de licença McAfee MultiDevice pré instalada na máquina. Os modelos selecionados de equipamentos com Ubuntu Linux também contam com o benefício de 15 meses de McAfee MultiDevice, porém é através de cartão eletrônico (e-card) que encontra na caixa do produto.*

Proteja todos os dispositivos

Gerencie e monitore todos os seus computadores, smartphones e tablets*.

** A licença se destina a uso pessoal dos seus dispositivos com suporte de vigência da assinatura. Consulte os requisitos do sistema para obter mais detalhes. Alguns recursos exigem hardware e/ou configuração adicionais. Para saber se seu dispositivo é compatível, acesse: www.mcafee.com/SystemRequirements (em inglês).*

Controle parental

Monitore e bloqueie sites e aplicativos acessados pelas crianças.

Navegação segura na web

Alerta sobre sites suspeitos e evita downloads perigosos.

Suporte Gratuito

Cobertura online, por telefone ou chat.

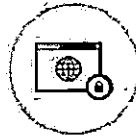
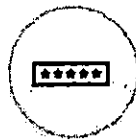

Cookies: a gente guarda estatísticas de visitas para melhorar sua experiência de navegação, saiba mais em nossa política de privacidade.



[Handwritten signature]
[Handwritten initials]

ENTENDI E FECHAR

[Voltar ao topo](#)

[Descrição completa](#)

[Avaliação dos clientes](#)

[Formas de pagamento](#)

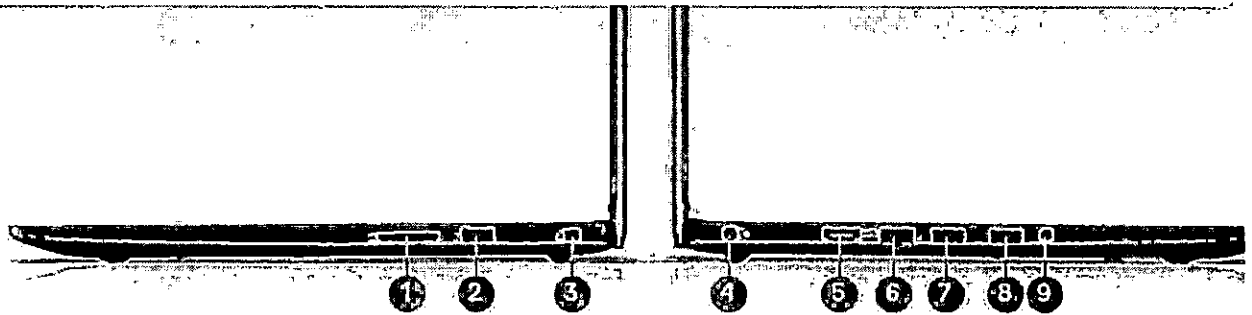

1. Leitor de cartão SD (SD, SDHC, SDXC)
2. Porta USB 2.0 de 1ª Ger.
3. Slot de trava de segurança Wedge
4. Energia
5. HDMI 1.4
6. RJ45
7. USB 3.2 Gen 1
8. USB 3.2 Gen 1
9. Entrada de áudio



Marca	Dell
Referência	210-BCGU
Modelo	i15-3501-A46P
Linha	Inspiron 15 3000 Series 3501
Processador	Intel Core i5-1035G1 (1.2GHz até 3.6GHz, cache de 6MB, 10ª geração)
Especificações do processador - Velocidade	1.2GHz até 3.6GHz
Especificações do processador - Memória cache	6MB

Cookies: a gente guarda estatísticas de visitas para melhorar sua experiência de navegação, saiba mais em nossa política de privacidade

ENTENDI E FECHAR



Notebook Dell Inspiron 3000 3501-A46p - Intel C... **R\$ 3.719,07** à vista  Adicionar à sacola

[Voltar ao topo](#) [Descrição completa](#) [Avaliação dos clientes](#) [Formas de pagamento](#)

Capacidade do SSD	256GB PCIe NVMe M.2
Sistema operacional	Windows 10
Tipo de tela	Tela HD retroiluminada por LED, borda fina e com antirreflexo
Tamanho da tela	15.6"
Resolução da tela	1366 x 768
Formato de tela	1366 x 768
Especificações da placa de vídeo - Tipo	Integrada
Especificações da placa de vídeo - Modelo	Placa de vídeo integrada Intel® UHD Graphics com memória gráfica compartilhada
Recursos	- CinemaStream: permite uma transmissão de vídeos e conversas online com melhor qualidade e com menos travamentos - CinemaSound: através da tecnologia Waves MaxxPro, aumenta o volume e limpa o som para você ter áudio com qualidade de estúdio - CinemaColor: com novo Dell Color Profile, melhora as cores com predefinições fáceis de usar, otimizadas para notebook - Combine seus dispositivos: emparelhe seu smartphone iOS ou Android com seu notebook e acesse vários dispositivos sem dividir sua atenção (espelhamento dos aplicativos é uma característica exclusiva da plataforma Android). Limite as interrupções: você tem a opção de receber notificações de chamadas de telefone, SMS, lms, Skype for Business e outros aplicativos diretamente em seu notebook. Mantenha o foco em uma única tela e responda somente quando for conveniente para você
Conexões	- 2 portas USB 3.2 de 1ª Ger - 1 porta USB 2.0 de 1ª Ger., 1 porta HDMI 1.4 - 1 porta de rede RJ-45, trava de segurança - 1 Leitor de cartão SD (SD, SDHC, SDXC)
Conectividade	Bluetooth
Placa wireless	802.11ac 1x1 WiFi
Webcam	Webcam HD widescreen integrada (720p) com Single Digital Microphone
Leitor de cartões	Leitor de cartão SD (SD, SDHC, SDXC)

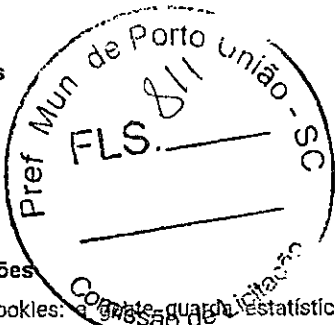
Cookies:  Saiba mais sobre a nossa política de privacidade.

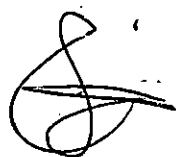

ENTENDI E FECHAR

[Voltar ao topo](#)

[Descrição completa](#)

[Avaliação dos clientes](#)

[Formas de pagamento](#)

Softwares inclusos	Avaliação de 30 dias do Microsoft Office
Som	Waves MaxxAudio® Pro
Placa mãe - Modelo	Intel
Placa mãe - Chipset	Chipset integrado com o processador
Bateria - Tipo	Bateria de 3 células e 42 Wh (integrada)
Bateria - Duração da bateria	Performace da Bateria varia de acordo com utilização do usuário
Alimentação - Fonte	Adaptador CA de 45 W
Alimentação - Voltagem da fonte	Bivolt
Cor	Preto
Peso aproximado - Peso do produto	1,74
Peso aproximado - Peso do produto com embalagem	2,96
Dimensões do produto - Largura	36,4cm
Dimensões do produto - Altura	24,9cm
Dimensões do produto - Profundidade	1,9cm
Dimensões da embalagem - Largura	49,4cm
Dimensões da embalagem - Altura	32cm
Dimensões da embalagem -	7,6cm



[Handwritten signature]

[Handwritten mark]



LS1008GV2

Hot Buys

Switch Gigabit de Mesa com 8 Portas

CARACTERÍSTICAS DE HARDWARE

Padrões e Protocolos	IEEE 802.3i/802.3u/ 802.3ab/802.3x
Interface	8x 10/100/1000Mbps, Auto Negociação / Auto MDI / MDIX
Quantidade de Ventoinhas	Sem Ventoinha
Fonte de Alimentação Externa	Fonte de Energia Externa (Saída: 9VDC/0.6A)
Dimensões (L X C X A)	5.0 x 2.6 x 0.9 in. (127 x 66.5 x 23 mm)
Consumo máximo de energia	3.9W
Dissipação de calor máxima	13.299 BTU/h

Pref. Mun. de Porto União - SC
FLS. 813
Comissão de Licitação

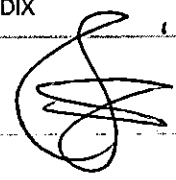

DESEMPENHO

Capacidade de Comutação	16 Gbps
Taxa de Encaminhamento de Pacotes	11.9 Mpps
Tabela de Endereços MAC	4K
Memória de Buffer de Pacote	1.5 Mb
Jumbo Frame	16 KB

CARACTERÍSTICAS DE SOFTWARE

Características Avançadas	Tecnologia TP-Link Green 802.3X Flow Control Back Pressure
Método de Transferência	Armazena e Encaminha

OUTROS

Certificação	CE, FCC, RoHS
Conteúdo do Pacote	Switch Gigabit de Mesa com 8 Portas LS1008G Adaptador de Energia Guia do Usuário
Ambiente	Temperatura de Operação: 0 °C ~ 40 °C (32 °F ~ 104 °F); Temperatura de armazenamento: -40 °C ~ 70 °C (-40 °F ~ 158 °F); Umidade de Operação: 10% ~ 90% sem condensação; Umidade de armazenamento: 5% ~ 90% sem condensação

Inscrição

Email Address

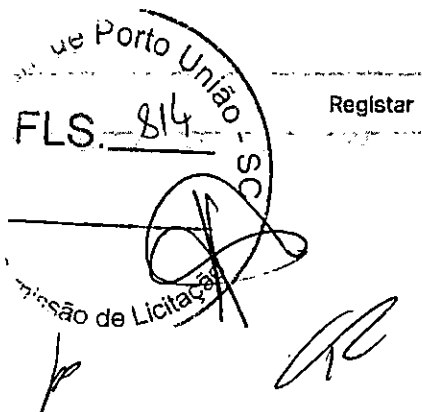

Siga-nos

Sobre Nós	Imprensa	Onde Comprar	Centro de Aprendizagem
Perfil Corporativo	Notícias	Parceiros Lojas Online	Biblioteca de Tecnologia
Contate-nos	Prêmios	Parceiros Lojas Físicas	
Política de Privacidade		Vendas Corporativas	

Brasil / Português

Copyright © TP-Link Corporation Limited, 2021. Todos os direitos reservados.



[Handwritten signature]
[Handwritten initials]

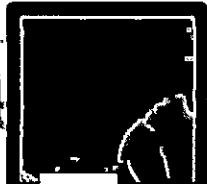

Ei, você é um redator, programador ou web designer? Estamos contr...

Samsung Galaxy Tab A7 Lite

Pesquisar

Samsung Galaxy Tab S6 Lite

Fórum

TudoAndroid

TudoWindows

TudoApple

TudoPlanos

Reviews

Compare

Celulares

Coronavírus

Veja Também

Guias e Apps

Preços

Vídeos

Temas

Wallpaper

Jogos

Galaxy Tab A7 Lite

Dados Técnicos

Notícias

Comentários (26)

Aviso de Preço

Compare

Papéis de parede

Samsung Galaxy Tab S7 FE

Samsung Galaxy Tab A 8.0 S Pen 2019

Samsung Galaxy Tab S5e

Samsung Galaxy Tab A7

As especificações e dados técnicos

Samsung Galaxy Tab A 8.0 2019

Dual Sim
LTE 4G

8 Core
1.9 GHz

Memória
32 GB EXP.

Samsung Galaxy Tab S6

Android
10

Display
10.4
2000x1200

Foto
8 Mpx

Vídeo
Full HD

O Samsung Galaxy Tab A7 é um tablet **Android** completo, que não tem muito a invejar aos mais avançados dispositivos. Surpreendente é sua tela **Touchscreen** de **10.4** polegadas, que coloca esse Samsung no topo de sua categoria. A resolução também é alta: **2000x1200** pixel. Quanto às funções, no Samsung Galaxy Tab A7 realmente não falta nada. Começando pela conectividade **Wi-fi** e **GPS**. A transferência de dados e navegação web são fornecidas pela rede **UMTS**, mas não suporta tecnologias mais recentes, tais como **HSDPA**. Enfatizamos a boa memória interna de **32 GB** com a possibilidade de expansão.

Ótima a câmera de **8 megapixels** que permite ao Samsung Galaxy Tab A7 tirar fotos com uma resolução de **3266x2449** pixels e gravar vídeos em alta definição (**Full HD**) com uma resolução de **1920x1080** pixels. Muito fino, **7 milímetros**, o que torna o Samsung Galaxy Tab A7 realmente interessante.

Existe um modelo de nova geração: **Samsung Galaxy Tab A7 Lite**.

Sistema Operacional Android 10 Samsung One UI 2.1

Disponibilidade 2020/3

Dimensões 247.6 x 157.4 x 7 mm

Peso 477 gramas

NOTAS

Hardware 6.6 / 10

- Tela 5.5 / 10

- Câmera 4.7 / 10

- Desempenho 6.5 / 10

Handwritten signature and stamp: 'Comissão de Licitação' and 'FLS. 816'.

Compare:

Pesquisar...



Dados Técnicos

Notícias

Comentários (26)

Aviso de Preço

Compare

Papéis de parede

REDE	Nano
Sim Card	Dual stand-by
Dual Sim	Quad Band (850/900/1800/1900)
Gsm	
HSPA+	
LTE	600 Mbps
Velocidade máxima de download	150 Mbps
Velocidade máxima de upload	

DADOS TÉCNICOS	
	4x 2.0 GHz Kryo 260 Gold + 4x 1.8 GHz Kryo 260 Silver
Processador	Snapdragon 662 Qualcomm SM6115
Chipset	
64 Bit	Adreno 610
GPU	3 GB
RAM	32 GB
Memória Max	Micro SD até 1000 GB
Memória Expansível	

TELA	10.4
Polegadas	1200 x 2000 pixel
Resolução	224 ppi
Densidade de pixels	LCD
Tipo	16 milhões
Cores	

CÂMERA	8 Mp
Megapixel	3266 x 2449 pixel
Resolução	Digital
Estabilização	100°
Ângulo máximo	
Autofoco	
Foco por toque	LED
Flash	
HDR	
Localização	
Deteção facial	5 Mp
Câmera Frontal	

VÍDEO	Full HD
-------	---------

Samsung
Galaxy Tab A7 Lite

Samsung
Galaxy Tab S6 Lite

Samsung
Galaxy Tab A7 Lite

Samsung
Galaxy Tab S7 FE

Samsung
Galaxy Tab A 8.0 S Pen
2019

Samsung
Galaxy Tab S5e

Samsung
Galaxy Tab A 8.0 2019

Samsung
Galaxy Tab S6





Dados Técnicos

Notícias

Comentários (26)

Aviso de Preço

Compare

Papéis de parede

Resolução da gravação

Auto focagem de vídeo 30 fps

FPS da gravação

Foto em Vídeo Full HD, 30fps

Vídeo Câmera Frontal

CONECTIVIDADE

802.11 a/b/g/n/ac

Wi-Fi

5.0 com A2DP/LE

Bluetooth

Type-C 2.0

USB

NFC

A-GPS

GPS

SENSORES

Acelerômetro

Proximidade

Giroscópio

Bússola

FUNÇÕES

Rádio FM

TV

Vibração

Viva Voz

Wi-Fi Direct

Wi-Fi hotspot

Outros

BATERIA

LiPo

Tipo

7040 mAh

Ampere

Nos ajude a melhorar as fichas técnicas. Relate um erro ou ausência de algum dado clicando aqui. Obrigado!

Samsung
Galaxy Tab A7 Lite

Samsung
Galaxy Tab S6 Lite

Samsung
Galaxy Tab A7 Lite

Samsung
Galaxy Tab S7 FE

Samsung
Galaxy Tab A 8.0 S Pen
2019

Samsung
Galaxy Tab S5e

Samsung
Galaxy Tab A 8.0 2019

Samsung
Galaxy Tab S6

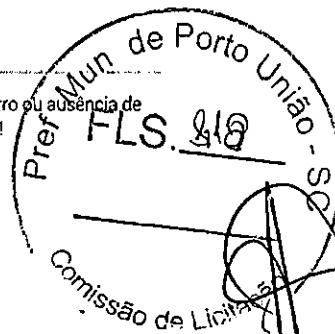

Onde Comprar

COMBINAÇÃO DE TECLADO E MOUSE COM FIO M120

Combinação de USB plug-and-play

COMPRE AGORA

PARA OS NEGÓCIOS

PARA ESCOLAS



[Handwritten signatures and initials]

SIMPLICIDADE CONFIÁVEL

Fazer as coisas deve ser simples. Isso é o que torna o MK120 Combo o ajuste certo. Um teclado e mouse de tamanho normal oferecem um design familiar e fácil de usar que funciona assim que sai da caixa. Basta conectar esta combinação com fio via USB e pronto.

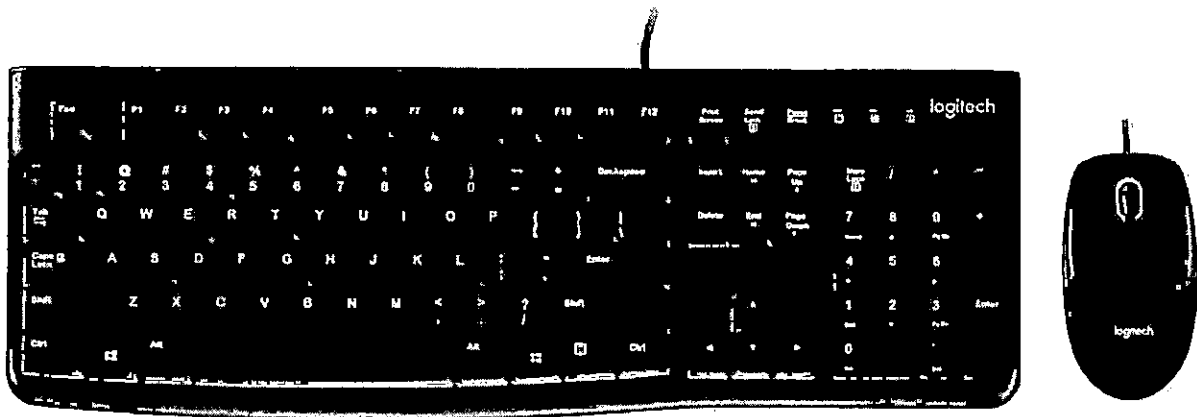

RECURSOS PRINCIPAIS



P

Handwritten signature or initials in black ink, consisting of several loops and a long horizontal stroke.

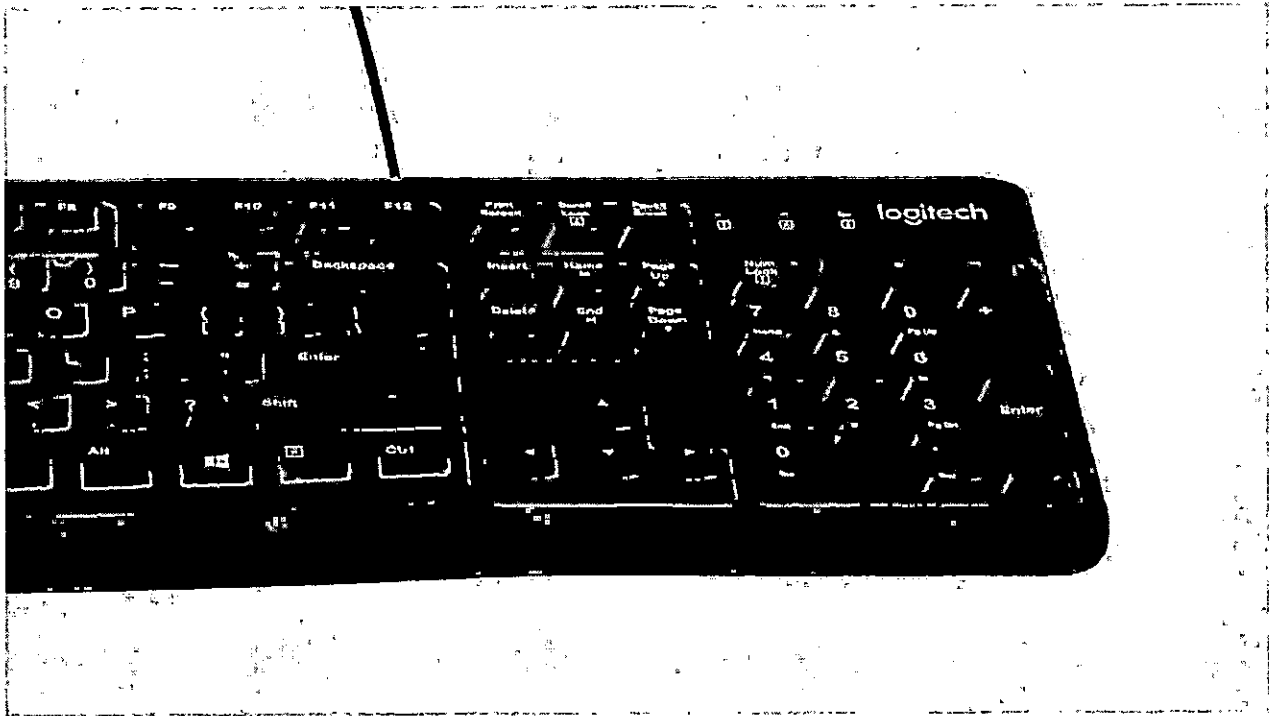

TECLADO EM TAMANHO NORMAL

Este teclado de tamanho completo com teclado numérico integrado torna a entrada de dados, cálculos e navegação muito fáceis. A barra de espaço curva junto com as teclas de fácil leitura fornecem uma experiência de digitação confortável e familiar.

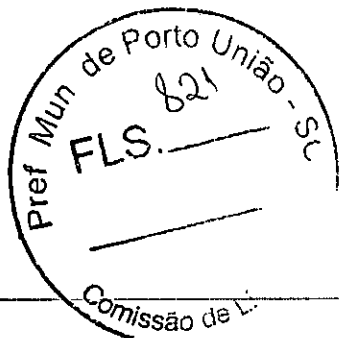

[Handwritten signature]
[Handwritten initials]

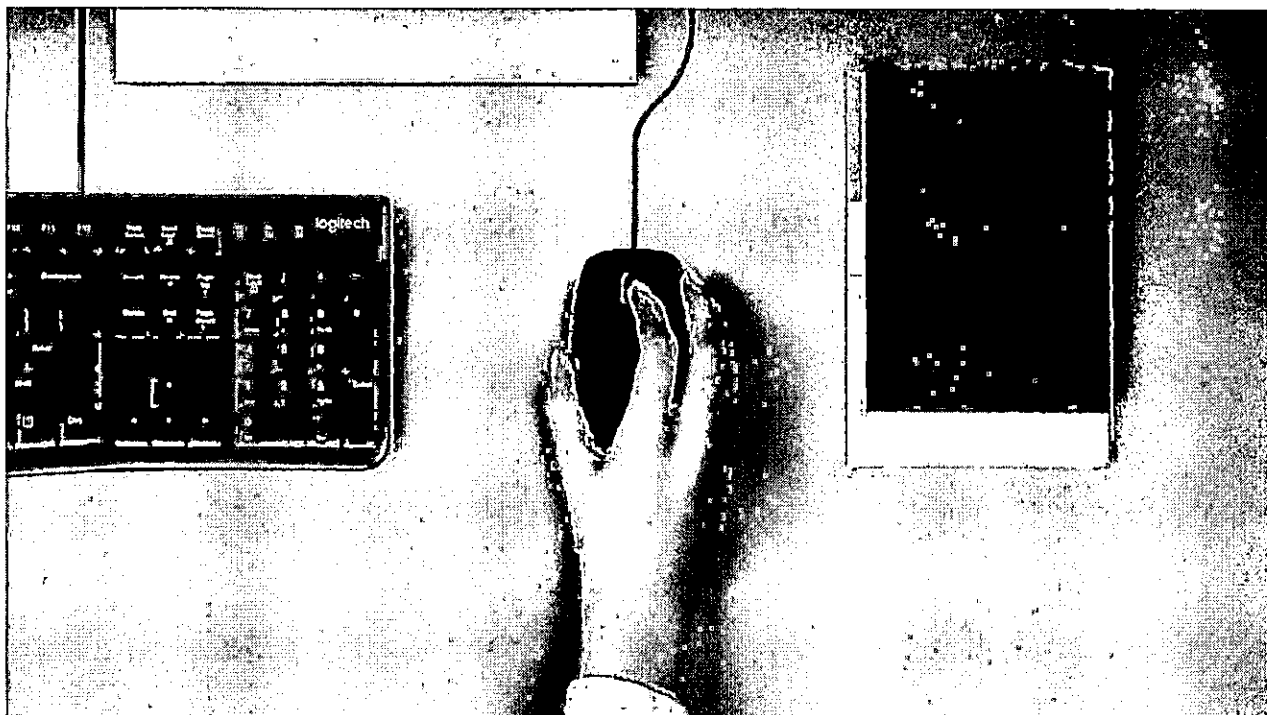

CONFORTO PARA AMBAS AS MÃOS

Um mouse ambidestro de tamanho real oferece rastreamento suave e uma forma curva para apoiar a palma da mão, para navegação fácil e confortável.



PLUG & PLAY FÁCIL

Tanto o teclado quanto o mouse funcionam imediatamente. Basta conectar na porta USB e está pronto para uso. Sem downloads, sem configuração, sem complicação.

NÃO USE FIOS COM O MK270

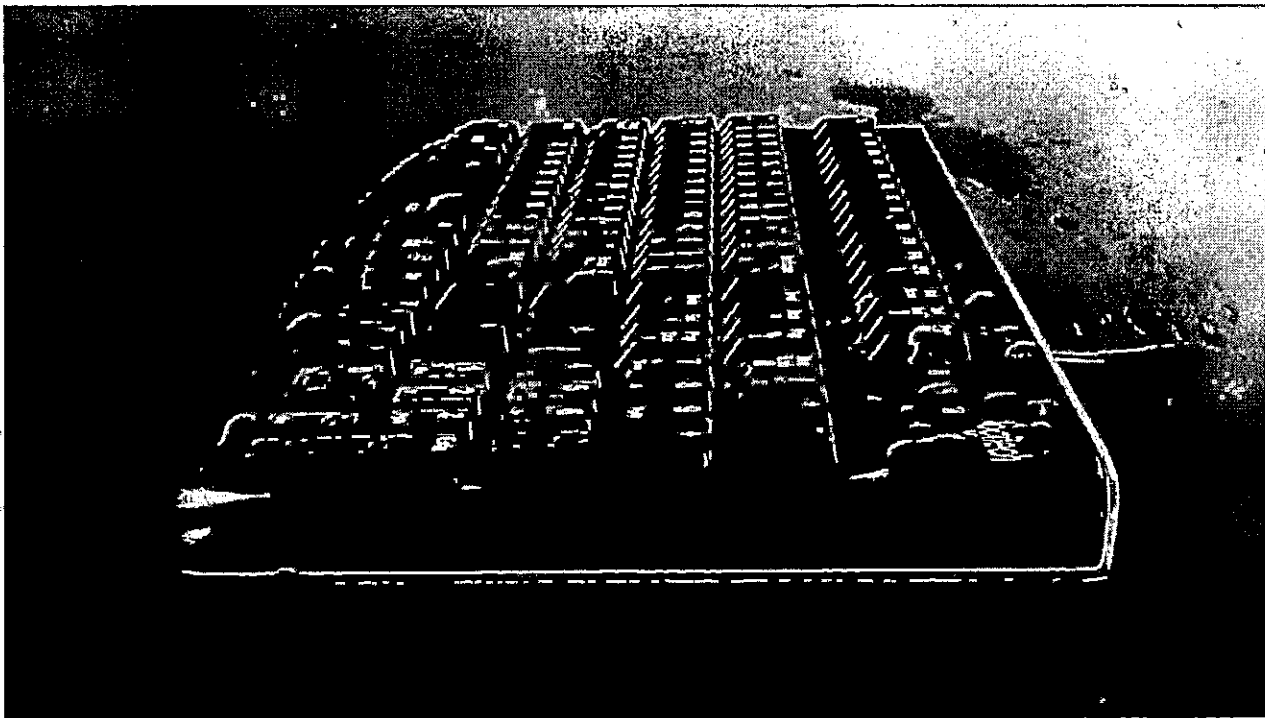

TECLADO RESISTENTE A DERRAMAMENTOS



[Handwritten signature]
[Handwritten initials]

Design à prova de derramamentos¹, suas teclas duráveis e seu suporte ajustável resistente, este teclado foi feito para durar.

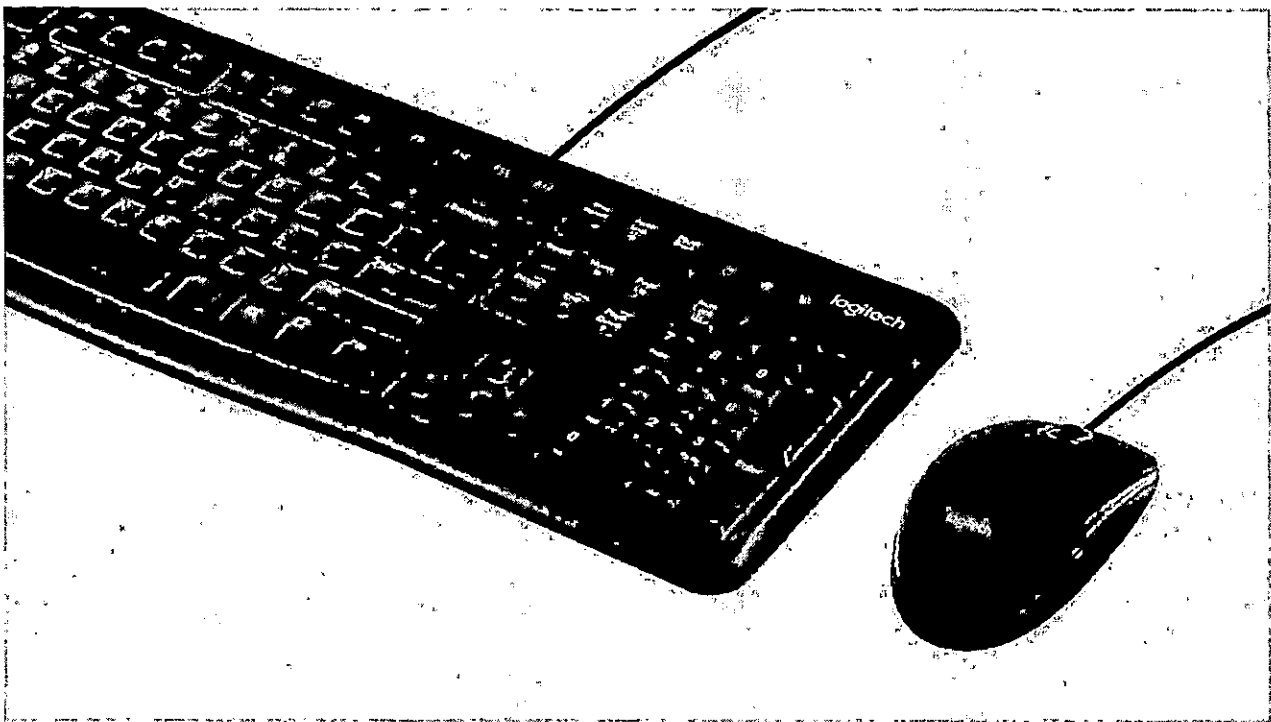
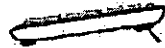

DURÁVEL E CONFIÁVEL

Com uma garantia de 3 anos incluída,, o MK120 é construído com os mesmos padrões de alta qualidade e confiabilidade que fizeram da Logitech a líder global em mouses e teclados²:





FABRICADO COM PLÁSTICO RECICLADO

As peças plásticas no MK120 incluem plástico reciclado pós-consumo certificado - 72% para o mouse e 54% para o teclado³- para dar uma segunda vida útil ao plástico em fim de vida dos eletrônicos de consumo antigos e ajudar a reduzir nossa pegada de carbono.

SOBRE PLÁSTICO RECICLADO

LOGITECH® DESKTOP MK120

Combinação de USB plug-and-play

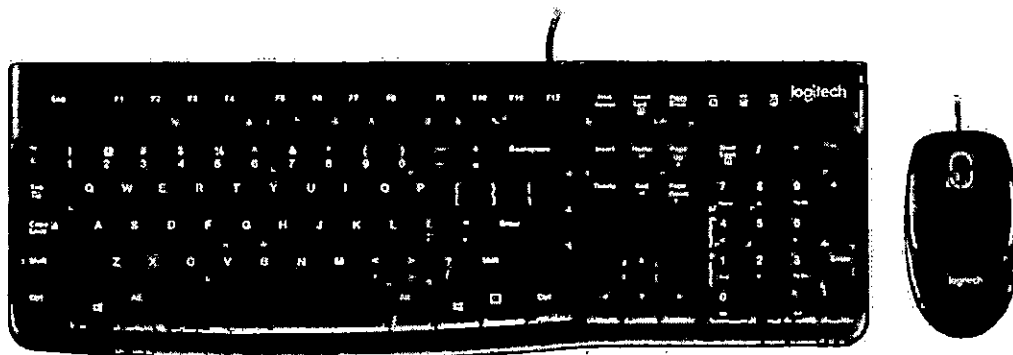

[Handwritten signature]

AR

ADICIONAR AO CARRINHO

ESPECIFICAÇÕES

SUPOORTE

ESPECIFICAÇÕES E DETALHES

+

SUPOORTE

+

PARA OS NEGÓCIOS

+

PARA ESCOLAS

+



ENCONTRE PRODUTOS ADEQUADOS A VOCÊ



**LOGITECH®
DESKTOP MK120**

Combinação de
USB plug-and-play



**COMBINAÇÃO DE TECLADO E
MOUSE SEM FIO MK270**

Combinação sem fio de
tamanho normal



MK540 ADVANCED

Instantaneamente familiar.
Simplesmente avançado.

Conectividade	Com cabo	USB sem fio	USB Unifying sem fio
Multidispositivos	Não	Não	Não

Tamanho	Teclado: Tamanho normal (com teclado numérico) Mouse: Tamanho normal	Teclado: Tamanho normal (com teclado numérico) Mouse: Pequenas	Teclado: Tamanho normal (com teclado numérico) Mouse: Tamanho normal
Duração da bateria	Com cabo	Teclado: 36 meses Mouse: 12 meses	Teclado: 36 meses Mouse: 18 meses
Compatibilidade	Windows	Windows, Chrome OS	Windows, Chrome OS
Software Logitech Options	Não	Sim (somente mouse)	Sim
Sensação de digitação (teclado)	Teclas com perfil profundo	Teclas com perfil profundo	Teclas com perfil profundo
Altura ajustável (teclado)	Sim	Sim	Sim
Apoio para as mãos (teclado)	Não	Não	Sim
Suporte de telefone ou tablet (teclado)		Não	Não
Rastreamento (mouse)	Rastreamento óptico com LED vermelho	Rastreamento óptico suave	Rastreamento óptico suave
Rolagem (mouse)	Roda de rolagem linha a linha	Roda de rolagem linha a linha	Roda de rolagem linha a linha
Botões programáveis (mouse)	0	1	1
Punho de borracha (mouse)	Não	Não	Sim

PRODUTOS RECOMENDADOS PARA VOCÊ



[Handwritten signatures and initials]

C270 HD WEBCAM

Videochamadas básicas em HD 720p

H390 USB COMPUTER HI

Com áudio digital avançado e con



Three handwritten signatures in black ink, located in the lower right quadrant of the page. The signatures are stylized and appear to be initials or names.

CARACTERÍSTICAS DO PRODUTO

Modelo	22MK400H - B
Cor	Preto
Tela	21,5" TN Full HD
Resolução	Full HD (1920 x 1080)
Código para Vendas	22MK400H - B.AWZ

TELA

Tamanho	21,5"
Tipo de Tela	TN
Ângulo de Visão	90° / 65°
Resolução Máxima	Full HD (1920 x 1080)
Brilho	200 cd/m ²
Contraste	1000:1
Taxa de Atualização	75Hz
Tempo de Resposta	5ms (GtG)
Gama de Cores (típ.)	NTSC 72%
Profundidade de Cores (nº de cores)	16,7 milhões
Distância entre Pixels	0,2628 x 0,2628 mm
Tratamento de Tela	Antirreflexivo



Handwritten signature and initials in the bottom right corner of the page.

ENTRADAS/SAÍDAS

HDMI	Sim
------	-----

D-Sub	Sim
-------	-----

Saída de Fone de Ouvido	Sim
-------------------------	-----

RECURSOS

Flicker Safe	Sim
--------------	-----

AMD FreeSync™	Sim
---------------	-----

Crosshair	Sim
-----------	-----

Dynamic Action Sync	Sim
---------------------	-----

Black Stabilizer	Sim
------------------	-----

Plug & Play	Sim
-------------	-----

Modo Leitura	Sim
--------------	-----

Super Resolution+	Sim
-------------------	-----

Smart Energy Saving	Sim
---------------------	-----

OnScreen Control	Sim
------------------	-----

Color Weakness	Sim
----------------	-----

DIMENSÕES/PESO

Dimensões sem Embalagem (sem base) - LxAxP	509,8 x 305,7 x 38,5 mm
--	-------------------------

Dimensões sem Embalagem (com base) - LxAxP	509,8 x 359,8 x 181,9 mm
--	--------------------------

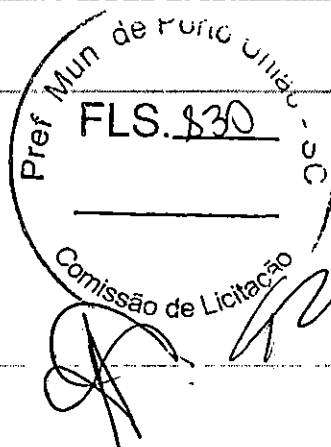

Dimensões com Embalagem - LxAxP 640 x 365 x 124 mm

Peso sem Embalagem (sem base) 2,1 Kg

Peso sem Embalagem (com base) 2,4 Kg

Peso com embalagem 3,5 Kg

ACESSÓRIOS

Fonte de alimentação Sim

Cabo HDMI Sim

ENERGIA

Consumo de Energia 19,7W (típ.)

Fonte Adaptador externo

OUTROS

Garantia 1 ano da entrega efetiva do produto ao consumidor.

Ajustes de Posição Inclinação

Tamanho Furação VESA® Sim (75 x 75 mm)

NCM 8528.52.20

CEST 21.068.00

Código EAN 880609813355-0

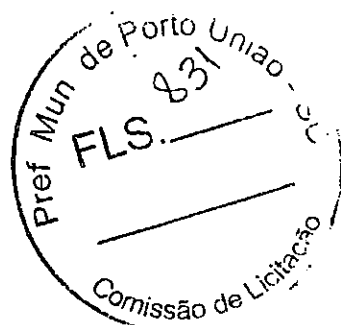

Handwritten signature and initials.



TRIBUNAL DE CONTAS DA UNIÃO

Consulta Consolidada de Pessoa Jurídica

Este relatório tem por objetivo apresentar os resultados consolidados de consultas eletrônicas realizadas diretamente nos bancos de dados dos respectivos cadastros. A responsabilidade pela veracidade do resultado da consulta é do Órgão gestor de cada cadastro consultado. A informação relativa à razão social da Pessoa Jurídica é extraída do Cadastro Nacional da Pessoa Jurídica, mantido pela Receita Federal do Brasil.

Consulta realizada em: 29/11/2021 16:04:35

Informações da Pessoa Jurídica:

Razão Social: **INFORSEG-COMERCIO E SERVICOS DE INFORMATICA LTDA**
CNPJ: **08.174.249/0001-25**

Resultados da Consulta Eletrônica:

Órgão Gestor: TCU
Cadastro: **Licitantes Inidôneos**
Resultado da consulta: **Nada Consta** ✓

Para acessar a certidão original no portal do órgão gestor, clique [AQUI](#).

Órgão Gestor: CNJ
Cadastro: **CNIA - Cadastro Nacional de Condenações Cíveis por Ato de Improbidade Administrativa e Inelegibilidade**
Resultado da consulta: **Nada Consta** ✓

Para acessar a certidão original no portal do órgão gestor, clique [AQUI](#).

Órgão Gestor: **Portal da Transparência**
Cadastro: **Cadastro Nacional de Empresas Inidôneas e Suspensas**
Resultado da consulta: **Nada Consta** ✓

Para acessar a certidão original no portal do órgão gestor, clique [AQUI](#).

Órgão Gestor: **Portal da Transparência**
Cadastro: **CNEP - Cadastro Nacional de Empresas Punidas**
Resultado da consulta: **Nada Consta** ✓

Para acessar a certidão original no portal do órgão gestor, clique [AQUI](#).

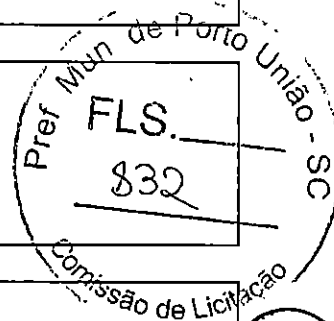

Obs: A consulta consolidada de pessoa jurídica visa atender aos princípios de simplificação e

✍

racionalização de serviços públicos digitais. Fundamento legal: Lei nº 12.965, de 23 de abril de 2014, Lei nº 13.460, de 26 de junho de 2017, Lei nº 13.726, de 8 de outubro de 2018, Decreto nº 8.638 de 15, de janeiro de 2016.



2ª ALTERAÇÃO DE EMPRESÁRIO INDIVIDUAL

K. LUMERTZ CARDOSO



http://assinador.pscs.com.br/assinadorweb/autenticacao?chave1=_13qMvL-T55Trz8B1opfnaIcchave2=Ug8cwwspH_cK6j5CvUIRA
ASSINADO DIGITALMENTE POR: 00957436939-KAUANY LUMERTZ CARDOSO

KAUANY LUMERTZ CARDOSO, nacionalidade BRASILEIRA, nascida em 07/07/2001, SOLTEIRA, COMERCIANTE, CPF nº 009.574.369-39, CARTEIRA NACIONAL DE HABILITAÇÃO nº 0742146832, órgão expedidor DENATRAN - SC, residente e domiciliada na RUA REDUZINO TRISTÃO DE MELO, 87, PARQUE DAS AVENIDAS, SOMBRIO, SC, CEP: 88.960-000, BRASIL titular da empresa K. LUMERTZ CARDOSO, registrada Junta Comercial do Estado de Santa Catarina, sob NIRE nº 42807720377, com sede R Reduzino Tristão de Melo, 87, Parque das Avenidas Sombrio, SC, CEP: 88.960-000, devidamente inscrita no Cadastro Nacional de Pessoa Jurídica/MF sob o nº 38.311.637/0001-71, delibera e ajusta a presente alteração, mediante as condições estabelecidas nas cláusulas seguintes:

ALTERAÇÃO DO CAPITAL

Cláusula Primeira – O capital anterior totalmente integralizado passa a ser de R\$ 30.000,00 (trinta mil reais), cujo aumento de R\$ 15.000,00 (quinze mil reais) foi integralizado neste ato em moeda corrente nacional.

DA RATIFICAÇÃO E FORO

Cláusula Segunda – O foro para o exercício e o cumprimento dos direitos e obrigações resultantes do contrato social permanece SOMBRIO.

Cláusula Terceira – As Cláusulas e condições estabelecidas em atos já arquivados e que não foram expressamente modificadas por esta alteração continuam em vigor

DA CONSOLIDAÇÃO DO INSTRUMENTO

Tendo em vista as modificações ora ajustadas, consolida-se o Instrumento de Empresário Individual que passa a ter a seguinte redação:

"INSTRUMENTO DE EMPRESARIO INDIVIDUAL CONSOLIDADO"

Cláusula Primeira – O Empresário Individual gira como nome empresarial de **K. LUMERTZ CARDOSO**

Cláusula Segunda – O Empresário Individual tem sua sede no seguinte endereço: **RUA REDUZINO TRISTAO DE MELO, 87, BAIRRO PARQUE DAS AVENIDAS, SOMBRIO – SC, CEP: 88.960-000.**

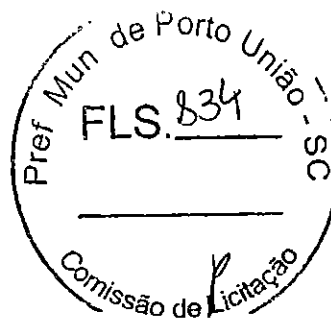

Handwritten signature and initials.



Junta Comercial do Estado de Santa Catarina

Certifico o Registro em 02/02/2021

Arquivamento 20219786038 Protocolo 219786038 de 02/02/2021 NIRE 42807720377

Nome da empresa K. LUMERTZ CARDOSO

Este documento pode ser verificado em <http://regin.jucesc.sc.gov.br/autenticacaoDocumentos/autenticacao.aspx>

Chancela 420943916591942

Esta cópia foi autenticada digitalmente e assinada em 02/02/2021 por Renata da Silva Wiezořkoski - Secretária-geral em exercício



02/02/2021

2ª ALTERAÇÃO DE EMPRESÁRIO INDIVIDUAL

K. LUMERTZ CARDOSO

Cláusula Terceira – Poderá abrir ou fechar filial, ou qualquer dependência, mediante alteração deste ato constitutivo, na forma da lei, devidamente assinado pelo Empresário Individual.

Cláusula Quarta – O Empresário Individual tem por objeto o exercício das seguintes atividades econômicas: **COMÉRCIO ATACADISTA DE EQUIPAMENTOS DE INFORMÁTICA; COMÉRCIO ATACADISTA DE ARTIGOS DE ESCRITÓRIO E DE PAPELARIA; COMÉRCIO ATACADISTA DE MÓVEIS E ARTIGOS DE COLCHOARIA; COMÉRCIO ATACADISTA DE LUSTRES, LUMINÁRIAS E ABAJURES; COMÉRCIO ATACADISTA DE EQUIPAMENTOS ELÉTRICOS E APARELHOS ELETROELETRÔNICOS; COMÉRCIO ATACADISTA DE SUPRIMENTOS DE INFORMÁTICA; COMÉRCIO ATACADISTA DE COMPONENTES ELETRÔNICOS E EQUIPAMENTOS DE TELEFONIA E COMUNICAÇÃO; COMÉRCIO ATACADISTA DE PARTES E PEÇAS DE MÁQUINAS, APARELHOS E EQUIPAMENTOS PARA USO COMERCIAL E INDUSTRIAL; COMÉRCIO ATACADISTA DE MATERIAL ELÉTRICO; COMÉRCIO ATACADISTA DE PRODUTOS DE HIGIENE PESSOAL, COSMÉTICOS E PRODUTOS DE PERFUMARIA; COMÉRCIO ATACADISTA DE BICICLETAS, TRICICLOS; COMÉRCIO ATACADISTA DE FILMES, CDS, DVDS, FITAS E DISCOS; COMÉRCIO ATACADISTA DE PRODUTOS DE HIGIENE, LIMPEZA E CONSERVAÇÃO DOMICILIAR; COMÉRCIO ATACADISTA DE EMBALAGENS; COMÉRCIO ATACADISTA DE UTENSÍLIOS DOMÉSTICOS;**

Cláusula Quinta – A empresa iniciou suas atividades em 02/09/2020 e seu prazo de duração será indeterminado.

Cláusula Sexta – O capital é de R\$ 30.000,00 (Trinta Mil Reais) totalmente integralizado, em moeda corrente nacional.

Cláusula Sétima – O empresário declara, sob as penas da lei, inclusive que são verídicas todas as informações prestadas neste instrumento e quanto ao disposto no artigo 299 do Código Penal, não estar impedido de exercer atividade empresária e não possuir outro registro como Empresário Individual no País.

Cláusula Oitava – Fica eleito o foro de Sombrio – SC, para o exercício e o cumprimento dos direitos e obrigações resultantes deste ato.

E, por estar assim ajustado, o empresário assina o presente instrumento.

SOMBRIO (SC), 01 de fevereiro de 2021.

KAUANY LUMERTZ CARDOSO



Junta Comercial do Estado de Santa Catarina

Certifico o Registro em 02/02/2021

Arquivamento 20219786038 Protocolo 219786038 de 02/02/2021 NIRE 42807720377

Nome da empresa K. LUMERTZ CARDOSO

Este documento pode ser verificado em <http://regin.jucesc.sc.gov.br/autenticacaoDocumentos/autenticacao.aspx>

Chancela 420943916591942

Esta cópia foi autenticada digitalmente e assinada em 02/02/2021 por Renata da Silva Wiezorkoski - Secretária-geral em exercício

02/02/2021



JUCESC
Junta Comercial do Estado de
SANTA CATARINA



219786038

TERMO DE AUTENTICACAO

NOME DA EMPRESA	K. LUMERTZ CARDOSO
PROTOCOLO	219786038 - 02/02/2021
ATO	002 - ALTERACAO
EVENTO	021 - ALTERACAO DE DADOS (EXCETO NOME EMPRESARIAL)

MATRIZ

NIRE 42807720377
CNPJ 38.311.637/0001-71
CERTIFICO O REGISTRO EM 02/02/2021
SOB N: 20219786038

EVENTOS

051 - CONSOLIDACAO DE CONTRATO/ESTATUTO ARQUIVAMENTO: 20219786038

REPRESENTANTES QUE ASSINARAM DIGITALMENTE

Cpf: 00957436939 - KAUANY LUMERTZ CARDOSO



P

Gl



Junta Comercial do Estado de Santa Catarina

Certifico o Registro em 02/02/2021

Arquivamento 20219786038 Protocolo 219786038 de 02/02/2021 NIRE 42807720377

Nome da empresa K. LUMERTZ CARDOSO

Este documento pode ser verificado em <http://regin.jucesc.sc.gov.br/autenticacaoDocumentos/autenticacao.aspx>

Chancela 420943916591942

Esta cópia foi autenticada digitalmente e assinada em 02/02/2021 por Renata da Silva Wiczorkoski - Secretária-geral em exercício

02/02/2021



REPÚBLICA FEDERATIVA DO BRASIL

CADASTRO NACIONAL DA PESSOA JURÍDICA

NÚMERO DE INSCRIÇÃO 38.311.637/0001-71 MATRIZ		COMPROVANTE DE INSCRIÇÃO E DE SITUAÇÃO CADASTRAL		DATA DE ABERTURA 02/09/2020
NOME EMPRESARIAL K. LUMERTZ CARDOSO				
TÍTULO DO ESTABELECIMENTO (NOME DE FANTASIA) K.L.C.				PORTE ME
CÓDIGO E DESCRIÇÃO DA ATIVIDADE ECONÔMICA PRINCIPAL 46.51-6-01 - Comércio atacadista de equipamentos de informática				
CÓDIGO E DESCRIÇÃO DAS ATIVIDADES ECONÔMICAS SECUNDÁRIAS 46.46-0-01 - Comércio atacadista de cosméticos e produtos de perfumaria 46.46-0-02 - Comércio atacadista de produtos de higiene pessoal 46.47-8-01 - Comércio atacadista de artigos de escritório e de papelaria 46.49-4-01 - Comércio atacadista de equipamentos elétricos de uso pessoal e doméstico 46.49-4-02 - Comércio atacadista de aparelhos eletrônicos de uso pessoal e doméstico 46.49-4-03 - Comércio atacadista de bicicletas, triciclos e outros veículos recreativos 46.49-4-04 - Comércio atacadista de móveis e artigos de colchoaria 46.49-4-06 - Comércio atacadista de lustres, luminárias e abajures 46.49-4-07 - Comércio atacadista de filmes, CDs, DVDs, fitas e discos 46.49-4-08 - Comércio atacadista de produtos de higiene, limpeza e conservação domiciliar 46.49-4-99 - Comércio atacadista de outros equipamentos e artigos de uso pessoal e doméstico não especificados anteriormente 46.51-6-02 - Comércio atacadista de suprimentos para informática 46.52-4-00 - Comércio atacadista de componentes eletrônicos e equipamentos de telefonia e comunicação 46.63-0-00 - Comércio atacadista de Máquinas e equipamentos para uso Industrial; partes e peças 46.65-6-00 - Comércio atacadista de máquinas e equipamentos para uso comercial; partes e peças 46.73-7-00 - Comércio atacadista de material elétrico 46.86-9-02 - Comércio atacadista de embalagens				
CÓDIGO E DESCRIÇÃO DA NATUREZA JURÍDICA 213-5 - Empresário (Individual)				
LOGRADOURO R REDUZINO TRISTAO DE MELO		NÚMERO 87	COMPLEMENTO *****	
CEP 88.960-000	BAIRRO/DISTRITO PARQUE DAS AVENIDAS	MUNICÍPIO SOMBRIÓ	UF SC	
ENDEREÇO ELETRÔNICO KAUANYLUMERTZ@GMAIL.COM		TELEFONE (48) 9654-3993		
ENTE FEDERATIVO RESPONSÁVEL (EFR) *****				
SITUAÇÃO CADASTRAL ATIVA			DATA DA SITUAÇÃO CADASTRAL 02/09/2020	
MOTIVO DE SITUAÇÃO CADASTRAL				
SITUAÇÃO ESPECIAL *****			DATA DA SITUAÇÃO ESPECIAL *****	

Aprovado pela Instrução Normativa RFB nº 1.863, de 27 de dezembro de 2018.

Emitido no dia 18/10/2021 às 17:14:59 (data e hora de Brasília).

Página: 1/1

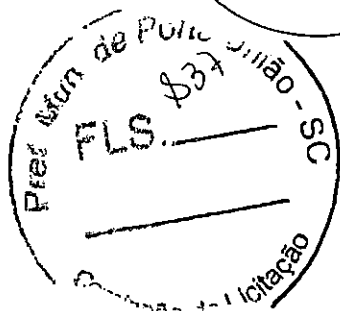



MINISTÉRIO DA FAZENDA
Secretaria da Receita Federal do Brasil
Procuradoria-Geral da Fazenda Nacional

CERTIDÃO NEGATIVA DE DÉBITOS RELATIVOS AOS TRIBUTOS FEDERAIS E À DÍVIDA ATIVA DA UNIÃO

Nome: **K. LUMERTZ CARDOSO**
CNPJ: **38.311.637/0001-71**

Ressalvado o direito de a Fazenda Nacional cobrar e inscrever quaisquer dívidas de responsabilidade do sujeito passivo acima identificado que vierem a ser apuradas, é certificado que não constam pendências em seu nome, relativas a créditos tributários administrados pela Secretaria da Receita Federal do Brasil (RFB) e a inscrições em Dívida Ativa da União (DAU) junto à Procuradoria-Geral da Fazenda Nacional (PGFN).

Esta certidão é válida para o estabelecimento matriz e suas filiais e, no caso de ente federativo, para todos os órgãos e fundos públicos da administração direta a ele vinculados. Refere-se à situação do sujeito passivo no âmbito da RFB e da PGFN e abrange inclusive as contribuições sociais previstas nas alíneas 'a' a 'd' do parágrafo único do art. 11 da Lei nº 8.212, de 24 de julho de 1991.

A aceitação desta certidão está condicionada à verificação de sua autenticidade na Internet, nos endereços <<http://rfb.gov.br>> ou <<http://www.pgfn.gov.br>>.

Certidão emitida gratuitamente com base na Portaria Conjunta RFB/PGFN nº 1.751, de 2/10/2014.

Emitida às 17:46:10 do dia 27/07/2021 <hora e data de Brasília>.

Válida até 23/01/2022.

Código de controle da certidão: **2861.01E1.3E64.B38D**

Qualquer rasura ou emenda invalidará este documento.

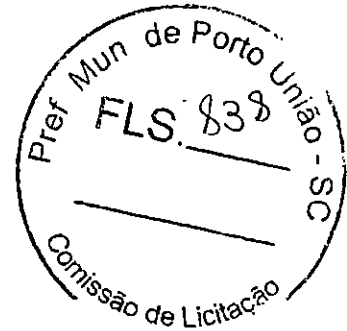

p

[Assinatura]

68

[Assinatura]



ESTADO DE SANTA CATARINA
SECRETARIA DE ESTADO DA FAZENDA

CERTIDÃO NEGATIVA DE DÉBITOS ESTADUAIS

Nome (razão social): **K. LUMERTZ CARDOSO** ✓
CNPJ/CPF: **38.311.637/0001-71** ✓

Ressalvando o direito da Fazenda Estadual de inscrever e cobrar as dívidas que vierem a ser apuradas, é certificado que não constam, na presente data, pendências em nome do contribuinte acima identificado, relativas aos tributos, dívida ativa e demais débitos administrados pela Secretaria de Estado da Fazenda.

Dispositivo Legal: **Lei nº 3938/66, Art. 154**
Número da certidão: **210140135093608**
Data de emissão: **24/09/2021 09:30:55**
Validade (Lei nº 3938/66, Art. 158, modificado pelo artigo 18 da Lei n 15.510/11.): **23/11/2021**

A autenticidade desta certidão deverá ser confirmada na página da Secretaria de Estado da Fazenda na Internet, no endereço: <http://www.sef.sc.gov.br>



Este documento foi assinado digitalmente
Impresso em: 24/09/2021 09:30:55



CERTIDÃO NEGATIVA DE DÉBITOS

Nome / Razão Social _____

K. LUMERTZ CARDOSO CNPJ: 38311637000171 ✓

Aviso _____

Sem débitos pendentes até a presente data. ✓

Comprovação Junto à _____

Finalidade _____

Mensagem _____

Certificamos que até a presente data não constam débitos tributários relativos à inscrição abaixo caracterizada.

A Fazenda Municipal se reserva o direito de cobrar débitos que venham a ser constatados, mesmo se referentes a períodos compreendidos nesta certidão.

Inscrição _____

Contribuinte: 43813 - K. LUMERTZ CARDOSO
Endereço: Rua Reduzino Tristão de Melo, 87 - Bairro Parque das Avenidas - CEP 88.960-000

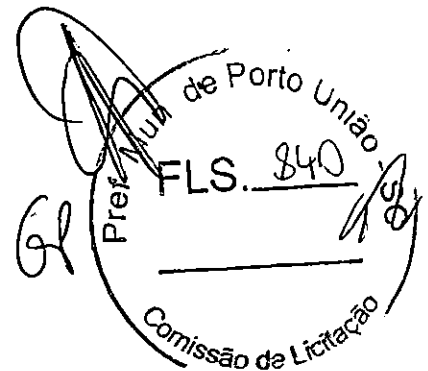

Código de Controle _____

CWH0DXZYMURDBE4F1

A validade do documento pode ser consultada no site da prefeitura por meio do código de controle informado.
<http://WWW.SOMBRIO.SC.GOV.BR>

Sombrio (SC), 19 de Outubro de 2021

[Voltar](#)[Imprimir](#)

Certificado de Regularidade do FGTS - CRF

Inscrição: 38.311.637/0001-71 ✓
Razão Social: KAUANY LUMERTZ CARDOSO 00957436939 ✓
Endereço: R REDUZINO TRISTAO DE MELO 87 / PARQUE DAS AVENIDAS / SOMBRIO / SC / 88960-000

A Caixa Econômica Federal, no uso da atribuição que lhe confere o Art. 7, da Lei 8.036, de 11 de maio de 1990, certifica que, nesta data, a empresa acima identificada encontra-se em situação regular perante o Fundo de Garantia do Tempo de Serviço - FGTS.

O presente Certificado não servirá de prova contra cobrança de quaisquer débitos referentes a contribuições e/ou encargos devidos, decorrentes das obrigações com o FGTS.

Validade: 04/11/2021 a 03/12/2021

Certificação Número: 2021110402360816127023

Informação obtida em 05/11/2021 14:33:18

A utilização deste Certificado para os fins previstos em Lei esta condicionada a verificação de autenticidade no site da Caixa:
www.caixa.gov.br

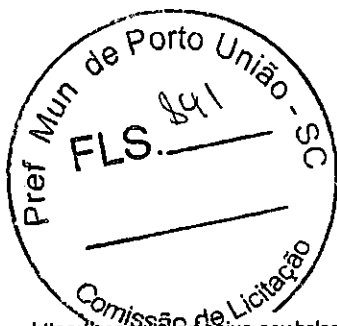

68
28



PODER JUDICIÁRIO
JUSTIÇA DO TRABALHO

CERTIDÃO NEGATIVA DE DÉBITOS TRABALHISTAS

Nome: K. LUMERTZ CARDOSO (MATRIZ E FILIAIS)

CNPJ: 38.311.637/0001-71

Certidão nº: 28166430/2021

Expedição: 13/09/2021, às 15:40:30

Validade: 11/03/2022 - 180 (cento e oitenta) dias, contados da data de sua expedição.

Certifica-se que K. LUMERTZ CARDOSO (MATRIZ E FILIAIS), inscrito(a) no CNPJ sob o nº 38.311.637/0001-71, NÃO CONSTA do Banco Nacional de Devedores Trabalhistas.

Certidão emitida com base no art. 642-A da Consolidação das Leis do Trabalho, acrescentado pela Lei nº 12.440, de 7 de julho de 2011, e na Resolução Administrativa nº 1470/2011 do Tribunal Superior do Trabalho, de 24 de agosto de 2011.

Os dados constantes desta Certidão são de responsabilidade dos Tribunais do Trabalho e estão atualizados até 2 (dois) dias anteriores à data da sua expedição.

No caso de pessoa jurídica, a Certidão atesta a empresa em relação a todos os seus estabelecimentos, agências ou filiais.

A aceitação desta certidão condiciona-se à verificação de sua autenticidade no portal do Tribunal Superior do Trabalho na Internet (<http://www.tst.jus.br>).

Certidão emitida gratuitamente.

INFORMAÇÃO IMPORTANTE

Do Banco Nacional de Devedores Trabalhistas constam os dados necessários à identificação das pessoas naturais e jurídicas inadimplentes perante a Justiça do Trabalho quanto às obrigações estabelecidas em sentença condenatória transitada em julgado ou em acordos judiciais trabalhistas, inclusive no concernente aos recolhimentos previdenciários, a honorários, a custas, a emolumentos ou a recolhimentos determinados em lei; ou decorrentes de execução de acordos firmados perante o Ministério Público do Trabalho ou Comissão de Conciliação Prévia.



Dúvidas e sugestões: cndt@tst.jus.br

GP

[Assinatura manuscrita]



Sistema Nacional de Registro de Empresas Mercantis - SINREM
Secretaria de Estado do Desenvolvimento Econômico e Sustentável
Junta Comercial do Estado de Santa Catarina - JUCESC

CERTIDÃO SIMPLIFICADA

1/1

Certificamos que as informações abaixo constam dos documentos arquivados nesta Junta Comercial e são vigentes na data da sua expedição.

Nome Empresarial K. LUMERTZ CARDOSO			
Natureza Jurídica: EMPRESÁRIO			
Número de identificação de registro de empresas - NIRE(sede) 42807720377	CNPJ 38.311.637/0001-71	Data de Arquivamento do Ato Constitutivo 02/09/2020	Data de Início de Atividade 02/09/2020
Endereço completo R. REDUZINO TRISTÃO DE MELO, 87, SOMBRIO, 88960000			
Objeto Social COMERCIO ATACADISTA DE EQUIPAMENTOS DE INFORMÁTICA; COMERCIO VAREJISTA DE ARTIGOS DE ESCRITÓRIO E DE PAPELARIA; COMERCIO ATACADISTA DE MÓVEIS E ARIGOS DE COLCHOARIA; COMERCIO ATACADISTA DE LUSTRES, LUMINÁRIAS E ABAJURES; COMERCIO ATACADISTA DE EQUIPAMENTOS ELÉTRICOS E APARELHOS ELETROELETRÔNICOS; COMERCIO ATACADISTA DE SUPRIMENTOS DE INFORMÁTICA; COMERCIO ATACADISTA DE COMPONENTES ELETRÔNICOS E EQUIPAMENTOS DE TELEFONIA E COMUNICAÇÃO; COMERCIO ATACADISTA DE PARTES E PEÇAS DE MÁQUINAS, APARELHOS E EQUIPAMENTOS PARA USO COMERCIAL E INDUSTRIAL; COMERCIO ATACADISTA DE MATERIAL ELÉTRICO; COMERCIO ATACADISTA DE PRODUTOS DE HIGIENE PESSOAL, COSMÉTICOS E PRODUTOS DE PERFUMARIA; COMERCIO ATACADISTA DE BICICLETAS, TRICICLOS; COMERCIO ATACADISTA DE FILMES, CDS, DVDS, FITAS E DISCOS; COMERCIO ATACADISTA DE PRODUTOS DE HIGIENE, LIMPEZA E CONSERVAÇÃO DOMICILIAR; COMERCIO ATACADISTA DE EMBALAGENS; COMERCIO ATACADISTA DE UTENSÍLIOS DOMÉSTICOS;			
Capital R\$ 30.000,00	Microempresa ou Empresa de Pequeno Porte (Lei nº 123/2006) Microempresa	Prazo de Duração Indeterminado	
Dados do Empresário KAUANY LUMERTZ CARDOSO CPF 009.574.369-39 Estado Civil Solteiro		Identidade 0742146832, DENATRAN/SC Regime de Bens Não Informado	
Último Arquivamento Data: 02/02/2021 Ato: ALTERAÇÃO Eventos: ALTERAÇÃO DE DADOS (EXCETO NOME EMPRESARIAL)		Número: 20219786038 Situação REGISTRO ATIVO Status SEM STATUS	

Florianópolis, SC, 14 de setembro de 2021.

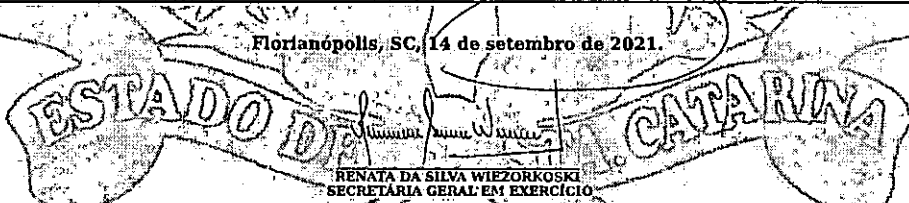

RENATA DA SILVA WIEZORKOSKI
SECRETÁRIA GERAL EM EXERCÍCIO

Documento Assinado Digitalmente em 14/09/2021.

Para verificar a autenticidade, acesse www.jucesc.sc.gov.br, e informe a chancela: 969998093342021 na Central de serviços (Serviços -> Central de Serviços -> Consulta Serviços).



Handwritten initials and signatures: *RS*, *GP*, and a large signature.

RELATÓRIO

▼ RELATÓRIO 1 - Arquivo de assinatura **aprovado**, em conformidade com a MP 2.200-2/2001

Data de verificação 16/11/2021 14:37:44 GMT
Versão do software 2.7
Nome do arquivo DECLARAÇÕES assinada.pdf

▼ Assinatura por CN=K. LUMERTZ CARDOSO:38311637000171, OU=Certificado PJ A1, OU=Presencial, OU=82895970000167, OU=AC SOLUTI Multipla v5, L=Sombrio, ST=SC, O=ICP-Brasil, C=BR

▼ Informações da assinatura

Status da assinatura	Aprovado
Caminho de certificação	Aprovado
Estrutura da assinatura	Em conformidade com o padrão
Cifra assimétrica	Aprovada
Resumo criptográfico	Correto

▶ Caminho de certificação



[Handwritten signatures and initials]

KAUANY LUMERTZ CARDOSO

CNPJ: 38.311.637/0001-71
I.E: 26.067.371-4
Rua Reduzino Tristão de Melo, Nº 87
Parque das Avenidas – Sombrio – SC
FONE: (48) 99654-3993
E-MAIL: kauanylumertz@gmail.com

PROCESSO LICITATÓRIO Nº. 294/2021 - MULTIENTIDADE
PREGÃO ELETRÔNICO Nº. 128/2021

DECLARAÇÕES

KAUANY LUMERTZ CARDOSO, Pessoa Jurídica de Direito Privado, com sede na Rua Reduzino Tristão de Melo, nº 87, Bairro Parque das Avenidas, Cep: 88960-000, Sombrio, SC, com Inscrição no CNPJ sob nº 38.311.637/0001-71, neste ato representada por seu Procurador o Srº. **ELIOMAR CARLOS CARDOSO**, brasileiro, solteiro, comerciante, nascido em 31/01/1966 em Torres – RS, portador da cédula de identidade RG nº 5.707.071 emitida em 19/08/2005 pela SESPDC/SC, inscrito no CPF nº 541.959.770-53, residente e domiciliado na Rua Tristão de Mello, nº 87, Centro, Sombrio – SC, CEP: 88960-000, **DECLARA**, para os devidos fins que:

não possui em seu quadro societário parlamentares de qualquer esfera do governo, bem como as pessoas mencionadas no art. 9º da Lei 8.666/93.

* não fomos declarados inidôneos para licitar ou contratar com o Poder Público, em qualquer de suas esferas – municipal, estadual ou federal -.

* não estamos punidas com "Suspensão" do direito de contratar ou licitar com a Administração Pública no âmbito do Município de Porto União, Santa Catarina.

* não emprega menor de dezoito anos em trabalho noturno, perigoso ou insalubre e não emprega menor de dezesseis anos, em cumprimento do disposto no inciso XXXIII do artigo 7º da Constituição Federal, sob penas da Lei.

* fica estabelecido em 60 (sessenta) dias o prazo de validade das propostas, o qual será contado a partir da data da sessão.

* nos preços finais deverão estar incluídas quaisquer vantagens, abatimentos, custos, despesas administrativas e operacionais, fretes, impostos, taxas e contribuições sociais, obrigações trabalhistas, previdenciárias, fiscais e comerciais, mão-de-obra, trabalho em sábados, domingos e feriados ou em horário noturno, que eventualmente incidam sobre a execução do objeto da presente Licitação

Ressalva:

Emprega menor, a partir de quatorze anos, na condição de aprendiz (x).

DECLARAMOS para fins de participação no procedimento licitatório – PREGÃO ELETRÔNICO Nº 128/2021, de que **TODOS** os documentos apresentados são legítimos e autênticos, estando sujeito as penalidades previstas no artigo 299 do Código Penal no caso de conteúdo falso.

DECLARAMOS para fins de participação no procedimento licitatório – PREGÃO ELETRÔNICO Nº 128/2021, de que se **VENCEDOR** de itens/serviços no referido processo, **SOMENTE** efetuarei a entrega dos mesmos mediante o **RECEBIMENTO DO RESPECTIVO EMPENHO**, sob pena de não receber os valores dos itens/serviços entregues.

K. LUMERTZ
CARDOSO:
3831163700017

Assinado digitalmente por K. LUMERTZ
CARDOSO:38311637000171
DN: C=BR, O=ICP-Brasil, S=SC, L=Sombrio,
OU=AC SOLUTI Multipla v5,
OU=#2895970000167, OU=Presencial,
OU=Certificado PJ A1, CN=K. LUMERTZ
CARDOSO:38311637000171
Razão: Eu sou o autor deste documento
Localização: sua localização de assinatura aqui
Data: 2021.11.10 09:08:06-03'00'
Foxit PDF Reader Versão: 11.0.0

Por ser expressão da verdade, firmamos a presente declaração.

Sombrio – SC, 10 de Novembro de 2021

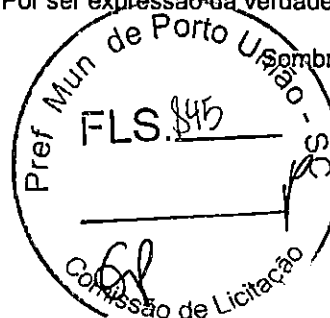

K. LUMERTZ CARDOSO
CNPJ: 38.311.637/0001-71
KAUANY LUMERTZ CARDOSO
CPF: 009.574.369-39
RG: 5.045.725 SSP/SC
SÓCIA ADMINISTRADORA



24/09/2021

0011510879

PODER JUDICIÁRIO
TRIBUNAL DE JUSTIÇA DO ESTADO DE SANTA CATARINA
Comarca de Sombrio

CERTIDÃO
FALÊNCIA, CONCORDATA E RECUPERAÇÃO JUDICIAL

CERTIDÃO Nº: 8811300

FOLHA: 1/1

À vista dos registros cíveis constantes nos sistemas de informática do Poder Judiciário do Estado de Santa Catarina da Comarca de Sombrio, com distribuição anterior à data de 23/09/2021, verificou-se NADA CONSTAR em nome de:

K. LUMERTZ CARDOSO, portador do CNPJ: 38.311.637/0001-71,*****

OBSERVAÇÕES:

- a) para a emissão desta certidão, foram considerados os normativos do Conselho Nacional de Justiça;
- b) os dados informados são de responsabilidade do solicitante e devem ser conferidos pelo interessado e/ou destinatário;
- c) a autenticidade deste documento poderá ser confirmada no endereço eletrônico <http://www.tjsc.jus.br/portal>, opção Certidões/Conferência de Certidão;
- d) para a Comarca da Capital, a pesquisa abrange os feitos em andamento do Foro Central, Eduardo Luz, Norte da Ilha, Fórum Bancário e Distrital do Continente;
- e) certidão é expedida em consonância com a Lei nº 11.101/2005, com a inclusão das classes extrajudiciais: 128 - Recuperação Extrajudicial e 20331 - Homologação de Recuperação Extrajudicial.

ATENÇÃO: A presente certidão é válida desde que apresentada juntamente com a respectiva certidão de registros cadastrados no sistema eproc, disponível através do endereço <https://certeproc1g.tjsc.jus.br>

Certifico finalmente que esta certidão é isenta de custas.

Esta certidão foi emitida pela internet e sua validade é de 60 dias. ✓

Sombrio, sexta-feira, 24 de setembro de 2021.



PEDIDO Nº:

0011510879



CERTIDÃO FALÊNCIA, CONCORDATA E RECUPERAÇÃO JUDICIAL Nº: 1072898

À vista dos registros constantes no sistema eproc do Primeiro Grau de Jurisdição do Poder Judiciário de Santa Catarina, utilizando como parâmetro os dados informados pelo(a) requerente, NADA CONSTA distribuído em relação a:

NOME: K. LUMERTZ CARDOSO ✓

Raiz do CNPJ: 38.311.637 ✓

Certidão emitida às 09:41 de 24/09/2021. ✓

OBSERVAÇÕES

- 1) Esta certidão tem validade de 60 (sessenta) dias a contar da data da emissão.
- 2) Esta certidão abrange todo o primeiro grau de jurisdição do Poder Judiciário Catarinense.
- 3) Certidão expedida em consonância com a Lei nº 11.101/2005, com a inclusão das classes extrajudiciais: 128 - Recuperação Extrajudicial e 20331 - Homologação de Recuperação Extrajudicial;
- 4) Foram considerados os normativos do CNJ;
- 5) Os dados informados são de responsabilidade do solicitante e devem ser conferidos pelo interessado e/ou destinatário;
- 6) Esta certidão abrange os processos dos Juizados Especiais e das Turmas Recursais;

ATENÇÃO: A presente certidão é válida desde que apresentada juntamente com a respectiva certidão de registros cadastrados no sistema de automação da justiça - SAJ5, disponível através do endereço <https://esaj.tjsc.jus.br/sco/abrirCadastro.do>

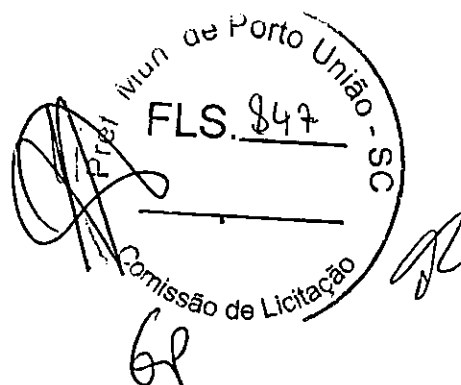



TRIBUNAL DE CONTAS DA UNIÃO

Consulta Consolidada de Pessoa Jurídica

Este relatório tem por objetivo apresentar os resultados consolidados de consultas eletrônicas realizadas diretamente nos bancos de dados dos respectivos cadastros. A responsabilidade pela veracidade do resultado da consulta é do Órgão gestor de cada cadastro consultado. A informação relativa à razão social da Pessoa Jurídica é extraída do Cadastro Nacional da Pessoa Jurídica, mantido pela Receita Federal do Brasil.

Consulta realizada em: 16/11/2021 12:37:23



Informações da Pessoa Jurídica:

Razão Social: K. LUMERTZ CARDOSO
CNPJ: 38.311.637/0001-71

Resultados da Consulta Eletrônica:

Órgão Gestor: TCU
Cadastro: Licitantes Inidôneos
Resultado da consulta: Nada Consta ✓

Para acessar a certidão original no portal do órgão gestor, clique [AQUI](#).

Órgão Gestor: CNJ
Cadastro: CNIA - Cadastro Nacional de Condenações Cíveis por Ato de Improbidade Administrativa e Inelegibilidade
Resultado da consulta: Nada Consta ✓

Para acessar a certidão original no portal do órgão gestor, clique [AQUI](#).

Órgão Gestor: Portal da Transparência
Cadastro: Cadastro Nacional de Empresas Inidôneas e Suspensas
Resultado da consulta: Nada Consta ✓

Para acessar a certidão original no portal do órgão gestor, clique [AQUI](#).

Órgão Gestor: Portal da Transparência
Cadastro: CNEP - Cadastro Nacional de Empresas Punidas
Resultado da consulta: Nada Consta ✓

Para acessar a certidão original no portal do órgão gestor, clique [AQUI](#).

Obs: A consulta consolidada de pessoa jurídica visa atender aos princípios de simplificação e

10

62

racionalização de serviços públicos digitais. Fundamento legal: Lei nº 12.965, de 23 de abril de 2014, Lei nº 13.460, de 26 de junho de 2017, Lei nº 13.726, de 8 de outubro de 2018, Decreto nº 8.638 de 15, de janeiro de 2016.

26
69



ALTERAÇÃO CONTRATUAL Nº 1 DA SOCIEDADE KLEBER MACHADO & CIA LTDA
CNPJ nº 11.118.645/0001-40



http://assinador.pscs.com.br/assinadorweb/autenticacao?chave1=13qMYL-7549_7y5C4KtMa&chave2=Ug8cmwspH_-ckGf5CvUuIRA
ASSINADO DIGITALMENTE POR: 93312512972-KLEBER MACHADO|02810963924-EDER CLAUDIO BASTOS

EDER CLAUDIO BASTOS, nacionalidade BRASILEIRA, nascido em 28/09/1979, CASADO em COMUNHÃO PARCIAL DE BENS, EMPRESÁRIO, CPF nº 028.109.639-24, CARTEIRA DE IDENTIDADE nº 3632650, órgão expedidor SSP - SC, residente e domiciliado na AVENIDA TANCREDO NEVES, 999, APTO 201, CENTRO, CORREIA PINTO, SC, CEP 88.535-000, BRASIL.

KLEBER MACHADO, nacionalidade BRASILEIRA, nascido em 13/04/1976, CASADO em COMUNHÃO PARCIAL DE BENS, EMPRESÁRIO, CPF nº 933.125.129-72, CARTEIRA DE IDENTIDADE nº 2828608, órgão expedidor SSP - SC, residente e domiciliado na RUA JOSE DOS PASSOS VARELA, 23, POPULAR, LAGES, SC, CEP 88.526-160, BRASIL.

Sócios da sociedade limitada de nome empresarial **KLEBER MACHADO & CIA LTDA**, registrada legalmente por contrato social devidamente arquivado nesta Junta Comercial do Estado de Santa Catarina, sob NIRE nº 42204370391, com sede Avenida Luiz de Camões, 911, Loja 4, Coral Lages, SC, CEP 88.523-000, devidamente inscrita no Cadastro Nacional de Pessoa Jurídica/MF sob o nº 11.118.645/0001-40, deliberam de pleno e comum acordo ajustarem a presente alteração contratual, nos termos da Lei nº 10.406/ 2002, mediante as condições estabelecidas nas cláusulas seguintes:

ABERTURA DE FILIAL

CLÁUSULA PRIMEIRA. A sociedade resolve abrir uma filial que se localizará na RUA GETULIO VARGAS, 42, SALA: TERREO, CENTRO, CORREIA PINTO, CEP 88.535-000 SC.

OBJETO SOCIAL

COMÉRCIO VAREJISTA ESPECIALIZADO DE COMPUTADORES, EQUIPAMENTOS E SUPRIMENTOS DE INFORMÁTICA, MÓVEIS PARA ESCRITÓRIO, ARTIGOS DE PAPELARIA, ELETRODOMÉSTICOS E EQUIPAMENTOS DE ÁUDIO E VÍDEO E SERVIÇO DE REPARAÇÃO, MANUTENÇÃO DE COMPUTADORES E MAQUINAS DE ESCRITÓRIO EM GERAL.

DA RATIFICAÇÃO E FORO

CLÁUSULA SEGUNDA. O foro para o exercício e o cumprimento dos direitos e obrigações resultantes do contrato social permanece em LAGES, SC.

CLÁUSULA TERCEIRA. As Cláusulas e condições estabelecidas em atos já arquivados e que não foram expressamente modificadas por esta alteração continuam em vigor.

Em face das alterações acima, consolida-se o contrato social, nos termos da Lei nº 10.406/2002, mediante as condições e cláusulas seguintes:

CONSOLIDAÇÃO

Cláusula Primeira: A sociedade usará o nome empresarial **KLEBER MACHADO & CIA LTDA**, iniciou suas atividades em 02 de setembro de 2009 e seu prazo de duração será indeterminado.

Req: 81100000608023



Página 1
[Handwritten signatures]



26/04/2021

ALTERAÇÃO CONTRATUAL Nº 1 DA SOCIEDADE KLEBER MACHADO & CIA LTDA
CNPJ nº 11.118.645/0001-40

Cláusula Segunda: A sociedade terá como objeto social **COMÉRCIO VAREJISTA ESPECIALIZADO DE COMPUTADORES, EQUIPAMENTOS E SUPRIMENTOS DE INFORMÁTICA, MÓVEIS PARA ESCRITÓRIO, ARTIGOS DE PAPELARIA, ELETRODOMÉSTICOS E EQUIPAMENTOS DE ÁUDIO E VÍDEO E SERVIÇO DE REPARAÇÃO, MANUTENÇÃO DE COMPUTADORES E MAQUINAS DE ESCRITÓRIO EM GERAL.**

Cláusula Terceira: A sociedade terá sua sede social localizada na **Avenida Luiz de Camões, 911, Loja 4, Coral Lages, SC, CEP 88.523-000.**

Parágrafo Primeiro A empresa possui filial situada na **RUA GETULIO VARGAS, 42, SALA: TERREO, CENTRO, CORREIA PINTO, CEP 88.535-000 SC.**

Cláusula Quarta: A sociedade poderá abrir filiais e escritórios em qualquer parte do território nacional ou exterior.

Cláusula Quinta: O capital social será de R\$ 20.000,00 (Vinte mil Reais), dividido em 20.000 (vinte mil) quotas no valor de R\$ 1,00 (Um Real) cada uma, que ficarão distribuídas entre os sócios da seguinte forma:

N. ORDEM	SÓCIOS	QUOTAS	VALORES (r\$)
1	EDER CLAUDIO BASTOS	2.000	2.000,00
2	KLEBER MACHADO	18.000	18.000,00
TOTAL		20.000	20.000,00

Parágrafo Único: O capital social está totalmente integralizado nesta data, em moeda corrente nacional.

Cláusula Sexta: As quotas do capital são indivisíveis em relação à sociedade e não poderão ser transferidas, alienadas, caucionadas, empenhadas, oneradas ou gravadas, total ou parcialmente, a qualquer título, a terceiros, sem o consentimento expresso dos sócios que representam a maioria absoluta do capital social, assegurado o direito de preferência aos demais sócios, em igualdade de condições.

Cláusula Sétima: A responsabilidade de cada sócio é restrita ao valor de suas respectivas quotas, apenas respondendo solidariamente pela integralização do capital.

Cláusula Oitava: A administração da sociedade será exercida **ISOLADAMENTE** aos Sócios **EDER CLAUDIO BASTOS e KLEBER MACHADO**, e a eles caberá a responsabilidade ou representação ativa e passiva da sociedade, judicial e extrajudicialmente, podendo praticar todos os atos compreendidos no objeto social, sempre no interesse da sociedade, ficando vedado, entretanto, o uso do nome empresarial em negócios estranhos aos fins sociais.

Parágrafo Primeiro: Fica expressamente vedado o uso da firma, sob qualquer pretexto ou modalidade, em operações ou negócios estranhos ao objeto social.

Parágrafo Segundo: A título de **PRÓ-LABORE** o(a) administrador(a) poderá retirar mensalmente uma quantia, cujo valor será fixado de comum acordo entre os sócios.

Req: 81100000608023

Página 2



Junta Comercial do Estado de Santa Catarina

Certifico o Registro em 26/04/2021

Arquivamento 20219233918 Protocolo 219233918 de 19/04/2021 NIRE 42204370391

Nome da empresa KLEBER MACHADO & CIA LTDA

Este documento pode ser verificado em <http://regin.jucesc.sc.gov.br/autenticacaoDocumentos/autenticacao.aspx>

Chancela 201841892056147

Esta cópia foi autenticada digitalmente e assinada em 26/04/2021 por Renata da Silva Wiezorkoski - Secretária-geral em exercício

26/04/2021

ALTERAÇÃO CONTRATUAL Nº 1 DA SOCIEDADE KLEBER MACHADO & CIA LTDA
CNPJ nº 11.118.645/0001-40

Cláusula Nona: O exercício social terminará 31/12, ao término do qual será apurado o inventário físico e monetário dos bens, direitos e obrigações.

Parágrafo Primeiro: Em reunião anual de sócios, quando não dispensada pela legislação vigente, será decidido o destino dos resultados do exercício, a participação nos lucros, bem como a constituição de reservas de lucros e a sua reversão.

Parágrafo Segundo: O lucro líquido, apurado em balanço anual ou mensal, poderá ser distribuído ou não, a critério dos sócios e da situação financeira e patrimonial da sociedade. Em havendo a distribuição, os lucros disponíveis, após a constituição de reservas e participações, poderão ser partilhados entre os sócios de forma a distribuição de Lucros se dará proporcionalmente a participação societária em dinheiro ou na forma que os sócios deliberarem.

Parágrafo Terceiro: Se o resultado do exercício apresentar prejuízo, este será compensado com lucros acumulados de exercícios anteriores, com reserva de lucros, e nesta ordem. O saldo de prejuízo que porventura remanescer será mantido em conta de prejuízos acumulados para compensação com lucros de exercícios seguintes. No caso de inexistência de lucros suficientes para absorção total de prejuízo, este será suportado pelos sócios da proporção de suas participações no capital social.

Cláusula Décima: A reunião da sociedade poderá ser convocada por qualquer um dos sócios, conforme as normas estabelecidas na legislação pertinente, mediante a expedição de carta convocatória, com local, data, hora e a ordem do dia da reunião, para o endereço dos sócios, para esse fim.

Parágrafo Primeiro: Ficam dispensadas as formalidades de convocação para reunião previstas no § 3º do Art. 1.152 do Código Civil, quando todos os sócios comparecerem ou se declararem, por escrito, cientes do local, data, hora e ordem do dia.

Parágrafo Segundo: Torna-se dispensável a reunião por determinação legal ou quando todos os sócios decidirem, por escrito, sobre a matéria que seria objeto de deliberação.

Parágrafo Terceiro: Porém, em sendo necessária a realização de reunião, as deliberações sociais, nas quais cada quota do capital social corresponderá a um voto, serão tomadas mediante quórum de instalação que será a maioria absoluta do capital social, quórum este que também se aplica a nomeação do administrador, porém para a alienação do estabelecimento comercial, cisão, fusão transformação, liquidação ou dissolução o quórum deliberativo será, então, de três quartos dos votos dos quotistas.

Cláusula Décima Primeira: O falecimento, retirada, interdição ou inabilitação de um dos sócios não acarretará a dissolução da sociedade, que continuará com o sócio remanescente ou herdeiros do sócio falecido. Caso o(s) herdeiro(s) do sócio falecido não pretenda(m) integrar-se à Sociedade, então, caberá ao(s) sócio(s) providenciar(em) a produção de balanço especial e apuração do patrimônio líquido para pagamento dos haveres do sócio falecido, conforme o disposto na Cláusula Décima Quinta.

Cláusula Décima Segunda: O(s) administrador(es) declara(m), sob as penas da lei, que não existe(m) impedimento(s) de exercer a administração da sociedade, por lei especial, ou em virtude de condenação criminal, ou por se encontrar(em) sob os efeitos dela, a pena que vede, ainda que temporariamente, o acesso a cargos públicos, ou por crime falimentar, de prevaricação, suborno, concussão, peculato, ou

Req: 8110000608023



Página 3



Junta Comercial do Estado de Santa Catarina

Certifico o Registro em 26/04/2021

Arquivamento 20219233918 Protocolo 219233918 de 19/04/2021 NIRE 42204370391

Nome da empresa KLEBER MACHADO & CIA LTDA

Este documento pode ser verificado em <http://regin.juceesc.sc.gov.br/autenticacaoDocumentos/autenticacao.aspx>

Chancela 201841892056147

Esta cópia foi autenticada digitalmente e assinada em 26/04/2021 por Renata da Silva Wiezorkoski - Secretária-geral em exercício

26/04/2021

ALTERAÇÃO CONTRATUAL Nº 1 DA SOCIEDADE KLEBER MACHADO & CIA LTDA
CNPJ nº 11.118.645/0001-40

contra a economia popular, contra o sistema financeiro nacional, contra normas de defesa da concorrência, contra as relações de consumo, fé pública, ou a propriedade.

Cláusula Décima Terceira: Os sócios poderão retirar-se da sociedade, pela vontade unilateral, a qualquer tempo, por dissidência em relação à alteração contratual deliberada pela maioria, ou outros fatores estranhos à alteração contratual.

Parágrafo Único: O sócio dissidente de qualquer decisão majoritária, poderá exercer o direito de retirar-se da sociedade, manifestando a sua intenção à sociedade e aos outros sócio, por escrito mediante protocolo, dentro do prazo de 30(trinta) dias, a contar da deliberação que discordou, sendo os seus haveres apurados e pagos na forma da Cláusula seguinte.

Cláusula Décima Quarta: Os haveres dos sócios retirante serão pagos mediante a elaboração de balanço especialmente levantado onde o valor da sua quota será considerado pelo montante efetivamente realizado, liquidando-a com base na situação patrimonial da sociedade à data da resolução.

Parágrafo Primeiro: A quota liquidada será paga em dinheiro, no prazo de noventa dias, a partir da liquidação.

Parágrafo Segundo: No prazo de 30(trinta) dias, será levantado o balanço especial da sociedade, previsto no "caput" desta cláusula, cuja data-base é a da ocorrência do referido evento. Considera-se como data do evento: a) A data da notificação feita por sócio dissidente de alteração contratual; b) A data de requerimento do sócio retirante voluntário pelo fim da afeição societária.

Parágrafo Terceiro: O balanço especial de que trata esta cláusula será elaborado por profissional devidamente habilitado.

Cláusula Décima Quinta: Dependem de deliberação e concordância dos sócios: a) A aprovação das contas da administração; b) A exclusão ou retirada de um dos sócios por pedido do sócio; c) A designação dos administradores em ato separado, não sócio ou administrador sócio; d) A destituição dos administradores; e) O modo e valor da remuneração dos administradores; f) A participação dos administradores e dos empregados nos lucros; g) A modificação do contrato social; h) A transformação da sociedade, ou a fusão, cisão ou incorporação, resolução, dissolução e liquidação da sociedade empresarial; j) Recuperação judicial; k) Investimento em outras empresas, coligadas ou controladas; l) Aumento de capital com bens ou moeda corrente; m) Aprovação de laudo de reavaliação a valor venal de bens ou direitos do ativo permanente.

Cláusula Décima Sexta: A sociedade por deliberação da reunião dos sócios poderá: a) Transformar-se em outro tipo social; b) Incorporar outra sociedade ou ser incorporada; c) Fundir-se com outra sociedade; d) Cindir-se total ou parcialmente, vertendo seu patrimônio em outras sociedades, extinguindo-se caso a versão for total ou absorver patrimônio de sociedade cindida.

Parágrafo Único: Para tanto é necessário a aprovação de três quartos dos quotistas presentes na reunião, instalada nos modelos do Art. 1074 e seguintes do Código Civil, bem como a elaboração de laudo de avaliação por profissional habilitado, que será nomeado na reunião, e que deverá observar os critérios do balanço especial, constantes da Cláusula Décima Quinta, protocolo e justificativas elaboradas nos moldes da lei.

Req: 81100000608023

Página 4



Junta Comercial do Estado de Santa Catarina

Certifico o Registro em 26/04/2021

Arquivamento 20219233918 Protocolo 219233918 de 19/04/2021 NIRE 42204370391

Nome da empresa KLEBER MACHADO & CIA LTDA

Este documento pode ser verificado em <http://regin.jucesc.sc.gov.br/autenticacaoDocumentos/autenticacao.aspx>

Chancela 201841892056147

Esta cópia foi autenticada digitalmente e assinada em 26/04/2021 por Renata da Silva Wiezorkoski - Secretária-geral em exercício

26/04/2021

ALTERAÇÃO CONTRATUAL Nº 1 DA SOCIEDADE KLEBER MACHADO & CIA LTDA
CNPJ nº 11.118.645/0001-40

Cláusula Décima Setima: A sociedade entrará em dissolução, seguida de liquidação e partilha, nas hipóteses previstas no Art. 1.033 CC.

Parágrafo Único: Em todas as hipóteses de dissolução, a reunião, por maioria societária, deverá eleger o liquidante, observados os termos do Art. 1102 e seguintes do Código Civil Brasileiro, arbitrando os seus honorários e fixando data de encerramento do processo liquidatário.

Cláusula Décima Oitava: Os sócios subscritores das quotas do capital social declaram, para todos os efeitos legais, que não estão impedidos, nos termos da lei, de exercer os atos empresariais, em virtude de condenação criminal ou qualquer tipo de impedimento legal inclusive incapacidade superveniente, encontrando-se em pleno exercício de seus direitos civis, inclusive de personalidade.

Cláusula Décima Nona: Os endereços dos sócios, constantes do Contrato Social, serão válidos para o encaminhamento de convocações, cartas, avisos e etc., relativos a atos societários de seu interesse.

Parágrafo Único: A responsabilidade quanto à informação oportuna de alteração desses endereços é exclusiva dos sócios, que deverão fazê-la por escrito.

Cláusula Vigésima: Declara, sob as penas da lei, que se enquadra na condição de MICROEMPRESA.

Cláusula Vigésima Primeira: Fica eleito o foro da comarca de LAGES – SC, para dirimir as questões oriundas do presente contrato.

Cláusula Vigésima Segunda: As omissões ou dúvidas que possa ser suscitada e não regulada pelo presente contrato serão supridas ou resolvidas com base nas disposições do Código Civil Brasileiro, Lei nº 10406 de 10 de janeiro de 2002, supletivamente pela lei das sociedades anônimas e pela legislação pertinente em vigor.

E, por estarem assim justos e contratados, assinam este instrumento.

LAGES, SC, 26 de abril de 2021.

EDER CLAUDIO BASTOS

KLEBER MACHADO

Req: 8110000608023



Página 5



Junta Comercial do Estado de Santa Catarina

Certifico o Registro em 26/04/2021

Arquivamento 20219233918 Protocolo 219233918 de 19/04/2021 NIRE 42204370391

Nome da empresa KLEBER MACHADO & CIA LTDA

Este documento pode ser verificado em <http://regin.jucesc.sc.gov.br/autenticacaoDocumentos/autenticacao.aspx>

Chancela 201841892056147

Esta cópia foi autenticada digitalmente e assinada em 26/04/2021 por Renata da Silva Wiezorkoski - Secretária-geral em exercício

26/04/2021



TERMO DE AUTENTICACAO

NOME DA EMPRESA	KLEBER MACHADO & CIA LTDA
PROTOCOLO	219233918 - 19/04/2021
ATO	002 - ALTERACAO
EVENTO	023 - ABERTURA DE FILIAL NA UF DA SEDE

MATRIZ

NIRE 42204370391
CNPJ 11.118.645/0001-40
CERTIFICO O REGISTRO EM 26/04/2021
SOB N: 42901324927

EVENTOS

051 - CONSOLIDACAO DE CONTRATO/ESTATUTO ARQUIVAMENTO: 20219233918

FILIAIS NA UF

NIRE 42901324927
CNPJ 11.118.645/0002-20
ENDERECO: RUA GETULIO VARGAS, CORREIA PINTO - SC
EVENTO 023 - ABERTURA DE FILIAL NA UF DA SEDE

REPRESENTANTES QUE ASSINARAM DIGITALMENTE

Cpf: 02810963924 - EDER CLAUDIO BASTOS

Cpf: 93312512972 - KLEBER MACHADO



[Handwritten signatures and initials]





REPÚBLICA FEDERATIVA DO BRASIL
CADASTRO NACIONAL DA PESSOA JURÍDICA

NÚMERO DE INSCRIÇÃO 11.118.645/0001-40 MATRIZ	COMPROVANTE DE INSCRIÇÃO E DE SITUAÇÃO CADASTRAL	DATA DE ABERTURA 08/09/2009
NOME EMPRESARIAL KLEBER MACHADO & CIA LTDA		
TÍTULO DO ESTABELECIMENTO (NOME DE FANTASIA) SPOTECH INFORMATICA	PORTE ME	
CÓDIGO E DESCRIÇÃO DA ATIVIDADE ECONÔMICA PRINCIPAL 47.51-2-01 - Comércio varejista especializado de equipamentos e suprimentos de informática		
CÓDIGO E DESCRIÇÃO DAS ATIVIDADES ECONÔMICAS SECUNDÁRIAS 47.61-0-03 - Comércio varejista de artigos de papelaria 47.54-7-01 - Comércio varejista de móveis 47.53-9-00 - Comércio varejista especializado de eletrodomésticos e equipamentos de áudio e vídeo 95.11-8-00 - Reparação e manutenção de computadores e de equipamentos periféricos		
CÓDIGO E DESCRIÇÃO DA NATUREZA JURÍDICA 206-2 - Sociedade Empresária Limitada		
LOGRADOURO AV LUIZ DE CAMOES	NÚMERO 911	COMPLEMENTO LOJA 4
CEP 88.523-000	BAIRRO/DISTRITO CORAL	MUNICÍPIO LAGES
		UF SC
ENDEREÇO ELETRÔNICO	TELEFONE (49) 3222-8345/ (49) 3222-8345	
ENTE FEDERATIVO RESPONSÁVEL (EFR) *****		
SITUAÇÃO CADASTRAL ATIVA	DATA DA SITUAÇÃO CADASTRAL 08/09/2009	
MOTIVO DE SITUAÇÃO CADASTRAL		
SITUAÇÃO ESPECIAL *****	DATA DA SITUAÇÃO ESPECIAL *****	

Aprovado pela Instrução Normativa RFB nº 1.863, de 27 de dezembro de 2018.

Emitido no dia 03/11/2021 às 16:15:53 (data e hora de Brasília).

Página: 1/1





MINISTÉRIO DA FAZENDA
Secretaria da Receita Federal do Brasil
Procuradoria-Geral da Fazenda Nacional

CERTIDÃO NEGATIVA DE DÉBITOS RELATIVOS AOS TRIBUTOS FEDERAIS E À DÍVIDA ATIVA DA UNIÃO

Nome: KLEBER MACHADO & CIA LTDA ✓
CNPJ: 11.118.645/0001-40 ✓

Ressalvado o direito de a Fazenda Nacional cobrar e inscrever quaisquer dívidas de responsabilidade do sujeito passivo acima identificado que vierem a ser apuradas, é certificado que não constam pendências em seu nome, relativas a créditos tributários administrados pela Secretaria da Receita Federal do Brasil (RFB) e a inscrições em Dívida Ativa da União (DAU) junto à Procuradoria-Geral da Fazenda Nacional (PGFN).

Esta certidão é válida para o estabelecimento matriz e suas filiais e, no caso de ente federativo, para todos os órgãos e fundos públicos da administração direta a ele vinculados. Refere-se à situação do sujeito passivo no âmbito da RFB e da PGFN e abrange inclusive as contribuições sociais previstas nas alíneas 'a' a 'd' do parágrafo único do art. 11 da Lei nº 8.212, de 24 de julho de 1991.

A aceitação desta certidão está condicionada à verificação de sua autenticidade na Internet, nos endereços <<http://rfb.gov.br>> ou <<http://www.pgfn.gov.br>>.

Certidão emitida gratuitamente com base na Portaria Conjunta RFB/PGFN nº 1.751, de 2/10/2014.
 Emitida às 12:41:20 do dia 09/08/2021 <hora e data de Brasília>.
 Válida até 05/02/2022.
 Código de controle da certidão: **C4A9.ADAE.B79B.EE3A**
 Qualquer rasura ou emenda invalidará este documento.





CERTIDÃO NEGATIVA DE DÉBITOS ESTADUAIS

Nome (razão social): KLEBER MACHADO & CIA LTDA
CNPJ/CPF: 11.118.645/0001-40 ✓

Ressalvando o direito da Fazenda Estadual de inscrever e cobrar as dívidas que vierem a ser apuradas, é certificado que não constam, na presente data, pendências em nome do contribuinte acima identificado, relativas aos tributos, dívida ativa e demais débitos administrados pela Secretaria de Estado da Fazenda.

Dispositivo Legal: Lei nº 3938/66, Art. 154
Número da certidão: 210140141855417
Data de emissão: 06/10/2021 10:32:07
Validade (Lei nº 3938/66, Art. 158, modificado pelo artigo 18 da Lei n 15.510/11.): 05/12/2021

A autenticidade desta certidão deverá ser confirmada na página da Secretaria de Estado da Fazenda na Internet, no endereço: <http://www.sef.sc.gov.br>



[Handwritten signatures and initials]



CERTIDÃO NEGATIVA DE DÉBITOS

Nome / Razão Social

KLEBER MACHADO & CIA LTDA CNPJ: 11118645000140 ✓

Aviso

Sem débitos pendentes até a presente data. ✓

Comprovação Junto à

Finalidade

Mensagem

Certificamos que até a presente data não constam débitos tributários relativos à inscrição abaixo caracterizada.

A Fazenda Municipal se reserva o direito de cobrar débitos que venham a ser constatados, mesmo se referentes a períodos compreendidos nesta certidão.

Esta certidão NÃO É VALIDA para comprovar:

A quitação de tributos devidos mensalmente e declarados na Declaração Anual de Simples Nacional (DASN) e no Programa Gerador de Documento de Arrecadação do Simples Nacional (PGDAS-D) pelo contribuintes optantes pelo Simples Nacional.

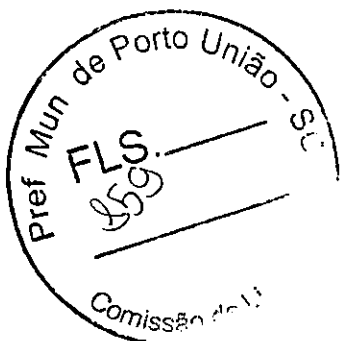

Código de Controle

CW8EWEG9MBNJHCS1

A validade do documento pode ser consultada no site da prefeitura por meio do código de controle informado.

Lages (SC), 03 de Novembro de 2021

Voltar

Imprimir

CAIXA
CAIXA ECONÔMICA FEDERAL**Certificado de Regularidade
do FGTS - CRF****Inscrição:** 11.118.645/0001-40 ✓**Razão Social:** KLEBER MACHADO E CIA LTDA ✓**Endereço:** RUA AV LUIZ DE CAMOES 911 / CORAL / LAGES / SC / 88523-000

A Caixa Econômica Federal, no uso da atribuição que lhe confere o Art. 7, da Lei 8.036, de 11 de maio de 1990, certifica que, nesta data, a empresa acima identificada encontra-se em situação regular perante o Fundo de Garantia do Tempo de Serviço - FGTS.

O presente Certificado não servirá de prova contra cobrança de quaisquer débitos referentes a contribuições e/ou encargos devidos, decorrentes das obrigações com o FGTS.

Validade: 24/10/2021 a 22/11/2021**Certificação Número:** 2021102401050231496701

Informação obtida em 03/11/2021 16:24:22

A utilização deste Certificado para os fins previstos em Lei esta condicionada a verificação de autenticidade no site da Caixa:
www.caixa.gov.br





PODER JUDICIÁRIO
JUSTIÇA DO TRABALHO

CERTIDÃO NEGATIVA DE DÉBITOS TRABALHISTAS

Nome: KLEBER MACHADO & CIA LTDA (MATRIZ E FILIAIS)

CNPJ: 11.118.645/0001-40 ✓

Certidão nº: 26278864/2021

Expedição: 25/08/2021, às 13:47:35

Validade: 20/02/2022 - 180 (cento e oitenta) dias, contados da data de sua expedição.

Certifica-se que KLEBER MACHADO & CIA LTDA (MATRIZ E FILIAIS), inscrito(a) no CNPJ sob o nº 11.118.645/0001-40, NÃO CONSTA do Banco Nacional de Devedores Trabalhistas.

Certidão emitida com base no art. 642-A da Consolidação das Leis do Trabalho, acrescentado pela Lei nº 12.440, de 7 de julho de 2011, e na Resolução Administrativa nº 1470/2011 do Tribunal Superior do Trabalho, de 24 de agosto de 2011.

Os dados constantes desta Certidão são de responsabilidade dos Tribunais do Trabalho e estão atualizados até 2 (dois) dias anteriores à data da sua expedição.

No caso de pessoa jurídica, a Certidão atesta a empresa em relação a todos os seus estabelecimentos, agências ou filiais.

A aceitação desta certidão condiciona-se à verificação de sua autenticidade no portal do Tribunal Superior do Trabalho na Internet (<http://www.tst.jus.br>).

Certidão emitida gratuitamente.

INFORMAÇÃO IMPORTANTE

Do Banco Nacional de Devedores Trabalhistas constam os dados necessários à identificação das pessoas naturais e jurídicas inadimplentes perante a Justiça do Trabalho quanto às obrigações estabelecidas em sentença condenatória transitada em julgado ou em acordos judiciais trabalhistas, inclusive no concernente aos recolhimentos previdenciários, a honorários, a custas, a emolumentos ou a recolhimentos determinados em lei; ou decorrentes de execução de acordos firmados perante o Ministério Público do Trabalho ou Comissão de Conciliação Prévia.





CERTIDÃO SIMPLIFICADA

Certificamos que as informações abaixo constam dos documentos arquivados nesta Junta Comercial e são vigentes na data da sua expedição.

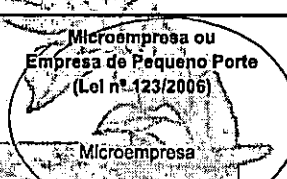
Nome Empresarial KLEBER MACHADO & CIA LTDA Natureza Jurídica: SOCIEDADE EMPRESÁRIA LIMITADA			
Número de Identificação do Registro de Empresas - NIRE (Sede) 42 2 0437039-1	CNPJ 11.118.645/0001-40	Data de Arquivamento do Ato Constitutivo 08/09/2009	Data de Início de Atividade 02/09/2009
Endereço Completo (Logradouro, Nº e Complemento, Bairro, Cidade, UF, CEP) AVENIDA LUIZ DE CAMÕES, 911-LOJA 4, CORAL, LAGES, SC, 88.523-000			
Objeto Social COMÉRCIO VAREJISTA ESPECIALIZADO DE COMPUTADORES, EQUIPAMENTOS E SUPRIMENTOS DE INFORMÁTICA, MÓVEIS PARA ESCRITÓRIO, ARTIGOS DE PAPELARIA, ELETRODOMÉSTICOS E EQUIPAMENTOS DE ÁUDIO E VÍDEO E SERVIÇO DE REPARAÇÃO, MANUTENÇÃO DE COMPUTADORES E MAQUINAS DE ESCRITÓRIO EM GERAL			
Capital: R\$ 20.000,00 (VINTE MIL REAIS) Capital Integralizado: R\$ 20.000,00 (VINTE MIL REAIS)			Prazo de Duração Indeterminado
Sócios/Participação no Capital/Espécie de Sócio/Administrador/Término do Mandato			
Nome/CPF ou CNPJ KLEBER MACHADO 933.125.129-72 EDER CLAUDIO BASTOS 028.109.639-24	Participação no capital(R\$) 18.000,00 2.000,00	Espécie de Sócio SOCIO SOCIO	Administrador Administrador Administrador Término do Mandato XXXXXXXXXX XXXXXXXXXX
Último Arquivamento Data: 26/04/2021 Ato: ALTERAÇÃO Evento(s): ABERTURA DE FILIAL NA UF DA SEDE CONSOLIDACAO DE CONTRATO/ESTATUTO	Número: 20219233918	Situação REGISTRO ATIVO Status XXXXXXXXXXXXXXXXXX	
Filial(ais) nesta Unidade da Federação ou fora dela 1 - NIRE: 42 9 0132492-7 CNPJ: 11.118.645/0002-20 Endereço Completo (Logradouro, Nº e Complemento, Bairro, Cidade, UF, CEP) RUA GETULIO VARGAS, 42 - SALA TERREO, CENTRO, CORREIA PINTO, SC, 88.535-000, BRASIL			



Florianópolis - SC, sexta-feira, 8 de outubro de 2021

Renata da Silva Wiezorkoski

RENATA DA SILVA WIEZORKOSKI
SECRETÁRIA GERAL EM EXERCÍCIO

Eu,
Conferi e assino.

Renata da Silva Wiezorkoski

Documento Assinado Digitalmente 08/10/2021
Junta Comercial de Santa Catarina
CNPJ: 83.565.648.0001-32

Você deve instalar o certificado da JUCESC
www.jucesc.sc.gov.br/certificado



KLEBER MACHADO & CIA LTDA

CNPJ: 11.118.645/0001-40

A empresa **KLEBER MACHADO & CIA LTDA**, inscrita no CNPJ: 11.118.645/0001-40, Inscrição Estadual nº 255.934.661, Inscrição Municipal nº 105023-0, com sede a Avenida Luiz de Camões, nº911, sala 04, bairro: Coral, CEP: 88523-000, Lages/SC, neste ato representada por **EDER CLAUDIO BASTOS**, empresário/sócio/administrador, portador da cédula de identidade 3.632.650-0, inscrito no CPF: 028.109.639-24, Ref.: **PROCESSO LICITATÓRIO Nº. 294/2021 – MULTIENIDADE - PREGÃO ELETRÔNICO Nº. 128/2021**, declara, sob as penas da Lei, para fins do disposto no edital, que:

- * não possui em seu quadro societário parlamentares de qualquer esfera do governo, bem como as pessoas mencionadas no art. 9º da Lei 8.666/93.
 - * não fomos declarados inidôneos para licitar ou contratar com o Poder Público, em qualquer de suas esferas – municipal, estadual ou federal -.
 - * não estamos punidas com "Suspensão" do direito de contratar ou licitar com a Administração Pública no âmbito do Município de Porto União, Santa Catarina.
 - * não emprega menor de dezoito anos em trabalho noturno, perigoso ou insalubre e não emprega menor de dezesesseis anos, em cumprimento do disposto no inciso XXXIII do artigo 7º da Constituição Federal, sob penas da Lei.
 - * fica estabelecido em 60 (sessenta) dias o prazo de validade das propostas, o qual será contado a partir da data da sessão.
 - * nos preços finais deverão estar incluídas quaisquer vantagens, abatimentos, custos, despesas administrativas e operacionais, fretes, impostos, taxas e contribuições sociais, obrigações trabalhistas, previdenciárias, fiscais e comerciais, mão-de-obra, trabalho em sábados, domingos e feriados ou em horário noturno, que eventualmente incidam sobre a execução do objeto da presente Licitação
- Ressalva:
Emprega menor, a partir de quatorze anos, na condição de aprendiz ().

DECLARAMOS para fins de participação no procedimento licitatório – PREGÃO ELETRÔNICO n.º ~~0**/2021~~, de que ~~TODOS~~ os documentos apresentados são legítimos e autênticos, estando sujeito as penalidades previstas no artigo 299 do Código Penal no caso de conteúdo falso.

DECLARAMOS para fins de participação no procedimento licitatório – PREGÃO ELETRÔNICO n.º ~~0**/2021~~, de que se **VENCEDOR** de itens/serviços no referido processo, **SOMENTE** efetuarei a entrega dos mesmos mediante o **RECEBIMENTO DO RESPECTIVO EMPENHO**, sob pena de não receber os valores dos itens/serviços entregues.

Lages, 12 de novembro de 2021.

KLEBER
MACHADO E
CIA
LTDA:111186
45000140

Assinado de forma
digital por KLEBER
MACHADO E CIA
LTDA:11118645000
140
Dados: 2021.11.10
12:17:19 -02'00'





RELATÓRIO

▼ RELATÓRIO 1 - Arquivo de assinatura **aprovado**, em conformidade com a MP 2.200-2/2001

Data de verificação 16/11/2021 14:42:25 GMT
Versão do software 2.7
Nome do arquivo declaração.pdf

▼ Assinatura por CN=KLEBER MACHADO E CIA LTDA:11118645000140, OU=presencial, OU=14367856000104, OU=RFB e-CNPJ A1, OU=Secretaria da Receita Federal do Brasil - RFB, L=LAGES, ST=SC, O=ICP-Brasil, C=BR

▼ Informações da assinatura

Status da assinatura	Aprovado
Caminho de certificação	Aprovado
Estrutura da assinatura	Em conformidade com o padrão
Cifra assimétrica	Aprovada
Resumo criptográfico	Correto
Atributos obrigatórios	Aprovados

▶ Caminho de certificação

▶ Atributos



AVALIE ESTE
SERVIÇO

EXPANDIR
ELEMENTOS



05/11/2021

0011628524

PODER JUDICIÁRIO
TRIBUNAL DE JUSTIÇA DO ESTADO DE SANTA CATARINA
Comarca de Lages

CERTIDÃO
FALÊNCIA, CONCORDATA E RECUPERAÇÃO JUDICIAL

CERTIDÃO Nº: 8929145

FOLHA: 1/1

À vista dos registros cíveis constantes nos sistemas de informática do Poder Judiciário do Estado de Santa Catarina da Comarca de Lages, com distribuição anterior à data de 04/11/2021, verificou-se NADA CONSTAR em nome de:

KLEBER MACHADO & CIA LTDA, portador do CNPJ: 11.118.645/0001-40. *****

OBSERVAÇÕES:

- a) para a emissão desta certidão, foram considerados os normativos do Conselho Nacional de Justiça;
- b) os dados informados são de responsabilidade do solicitante e devem ser conferidos pelo interessado e/ou destinatário;
- c) a autenticidade deste documento poderá ser confirmada no endereço eletrônico <http://www.tjsc.jus.br/portal>, opção Certidões/Conferência de Certidão;
- d) para a Comarca da Capital, a pesquisa abrange os feitos em andamento do Foro Central, Eduardo Luz, Norte da Ilha, Fórum Bancário e Distrital do Continente;
- e) certidão é expedida em consonância com a Lei nº 11.101/2005, com a inclusão das classes extrajudiciais: 128 - Recuperação Extrajudicial e 20331 - Homologação de Recuperação Extrajudicial.

ATENÇÃO: A presente certidão é válida desde que apresentada juntamente com a respectiva certidão de registros cadastrados no sistema eproc, disponível através do endereço <https://certeproc1g.tjsc.jus.br>

Certifico finalmente que esta certidão é isenta de custas.

Esta certidão foi emitida pela internet e sua validade é de 60 dias.

Lages, sexta-feira, 5 de novembro de 2021.

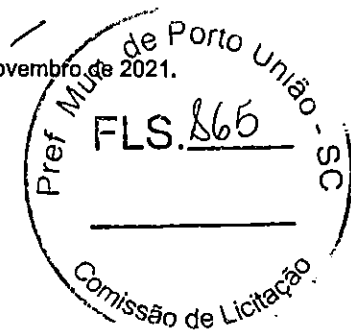

PEDIDO Nº: **0011628524**

CERTIDÃO FALÊNCIA, CONCORDATA E RECUPERAÇÃO JUDICIAL Nº: 1136044

À vista dos registros constantes no sistema eproc do Primeiro Grau de Jurisdição do Poder Judiciário de Santa Catarina, utilizando como parâmetro os dados informados pelo(a) requerente, NADA CONSTA distribuído em relação a:

NOME: KLEBER MACHADO & CIA LTDA

Raiz do CNPJ: 11.118.645

Certidão emitida às 09:31 de 05/11/2021.

OBSERVAÇÕES

- 1) Esta certidão tem validade de 60 (sessenta) dias a contar da data da emissão.
- 2) Esta certidão abrange todo o primeiro grau de jurisdição do Poder Judiciário Catarinense.
- 3) Certidão expedida em consonância com a Lei nº 11.101/2005, com a inclusão das classes extrajudiciais: 128 - Recuperação Extrajudicial e 20331 - Homologação de Recuperação Extrajudicial;
- 4) Foram considerados os normativos do CNJ;
- 5) Os dados informados são de responsabilidade do solicitante e devem ser conferidos pelo interessado e/ou destinatário;
- 6) Esta certidão abrange os processos dos Juizados Especiais e das Turmas Recursais;

ATENÇÃO: A presente certidão é válida desde que apresentada juntamente com a respectiva certidão de registros cadastrados no sistema de automação da justiça - SAJ5, disponível através do endereço <https://esaj.tjsc.jus.br/sco/abrirCadastro.do>



(Assinaturas manuscritas)



TRIBUNAL DE CONTAS DA UNIÃO

Consulta Consolidada de Pessoa Jurídica

Este relatório tem por objetivo apresentar os resultados consolidados de consultas eletrônicas realizadas diretamente nos bancos de dados dos respectivos cadastros. A responsabilidade pela veracidade do resultado da consulta é do Órgão gestor de cada cadastro consultado. A informação relativa à razão social da Pessoa Jurídica é extraída do Cadastro Nacional da Pessoa Jurídica, mantido pela Receita Federal do Brasil.

Consulta realizada em: 16/11/2021 12:42:04

Informações da Pessoa Jurídica:

Razão Social: **KLEBER MACHADO & CIA LTDA**
CNPJ: **11.118.645/0001-40**

Resultados da Consulta Eletrônica:

Órgão Gestor: TCU
Cadastro: **Licitantes Inidôneos**
Resultado da consulta: **Nada Consta** ✓

Para acessar a certidão original no portal do órgão gestor, clique [AQUI](#).

Órgão Gestor: CNJ
Cadastro: **CNIA - Cadastro Nacional de Condenações Cíveis por Ato de Improbidade Administrativa e Inelegibilidade**
Resultado da consulta: **Nada Consta** ✓

Para acessar a certidão original no portal do órgão gestor, clique [AQUI](#).

Órgão Gestor: **Portal da Transparência**
Cadastro: **Cadastro Nacional de Empresas Inidôneas e Suspensas**
Resultado da consulta: **Nada Consta** ✓

Para acessar a certidão original no portal do órgão gestor, clique [AQUI](#).

Órgão Gestor: **Portal da Transparência**
Cadastro: **CNEP - Cadastro Nacional de Empresas Punidas**
Resultado da consulta: **Nada Consta** ✓

Para acessar a certidão original no portal do órgão gestor, clique [AQUI](#).

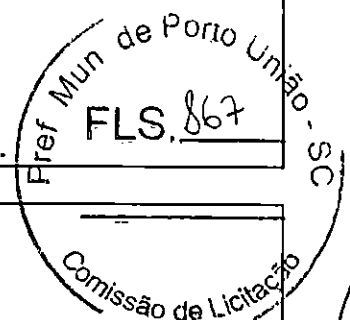

Obs: A consulta consolidada de pessoa jurídica visa atender aos princípios de simplificação e

p

Gl

racionalização de serviços públicos digitais. Fundamento legal: Lei nº 12.965, de 23 de abril de 2014, Lei nº 13.460, de 26 de junho de 2017, Lei nº 13.726, de 8 de outubro de 2018, Decreto nº 8.638 de 15, de janeiro de 2016.



[Handwritten signatures and initials]

Especificações

Marca:	Samsung
Referência:	LS22F350FHLMZD
Cor:	Preto
Tela:	Tamanho da tela: 21.5" Tipo de painel: TN Curvatura da tela: Flat Brilho: 200 cd/m ² Contraste estático: 1000:1 Resolução: 1920x1080 Tempo de resposta: 5ms Taxa de atualização: 60Hz Ângulo de visão (Horizontal/Vertical): 170°/160° Suporte de cores: 16.7 milhões
Entrada de Sinal:	1x D-Sub 1x HDMI
Áudio:	Speaker: Não
Recursos Especiais:	Samsung MagicAngle Samsung MagicBright Samsung MagicUpscale Eco Saving Plus Eye Saver Mode Flicker Free Game Mode Image Size Certificação Windows: Windows10
Design:	Tipo de Suporte: Simples Inclinação Ajustável: -1.0° (±1.0°) ~ +22.0° (±2.0°) Wall Mount - VESA (mm): 75 x 75
Fonte de Alimentação:	AC 100 - 240V
Consumo de Energia:	25 W
Consumo de Energia (Stand-by):	0.3 W
Tipo:	Adaptador Externo



[Handwritten signatures and initials]

Produto sem Base (LxAxP, mm):

508.6 x 302.0 x 80.1 mm

Peso com embalagem:

4005 gramas

Conteúdo da Embalagem:

1 Monitor Samsung LED 21.5", Full HD, HDMI

1 Cabo D-Sub

1 Cabo de Alimentação

1 Fonte Externa

Guia do usuário



25

1

68

COMBINAÇÃO DE TECLADO E MOUSE COM FIO M120

Combinação de USB plug-and-play

COMPRE AGORA

PARA OS NEGÓCIOS

PARA ESCOLAS

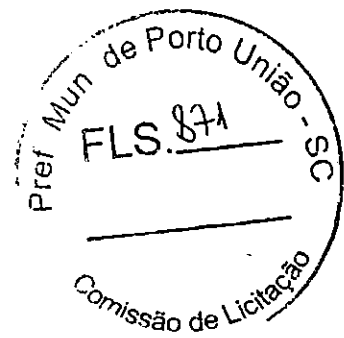

SIMPLICIDADE CONFIÁVEL

Fazer as coisas deve ser simples. Isso é o que torna o MK120 Combo o ajuste certo. Um teclado e mouse de tamanho normal oferecem um design familiar e fácil de usar que funciona assim que sai da caixa. Basta conectar esta combinação com fio via USB e pronto.

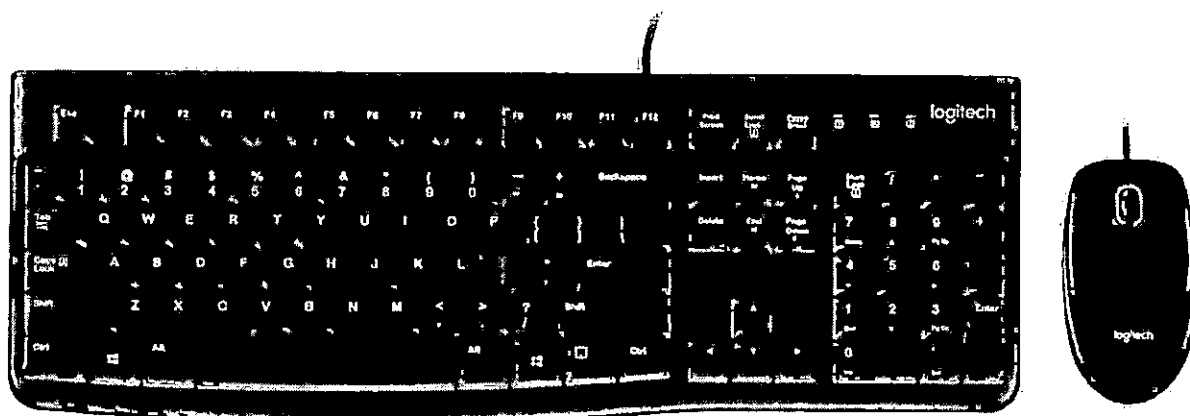

RECURSOS PRINCIPAIS



A large, stylized handwritten signature in black ink.

A smaller handwritten signature in black ink.

A small handwritten mark or signature in black ink.

A smaller handwritten signature in black ink.

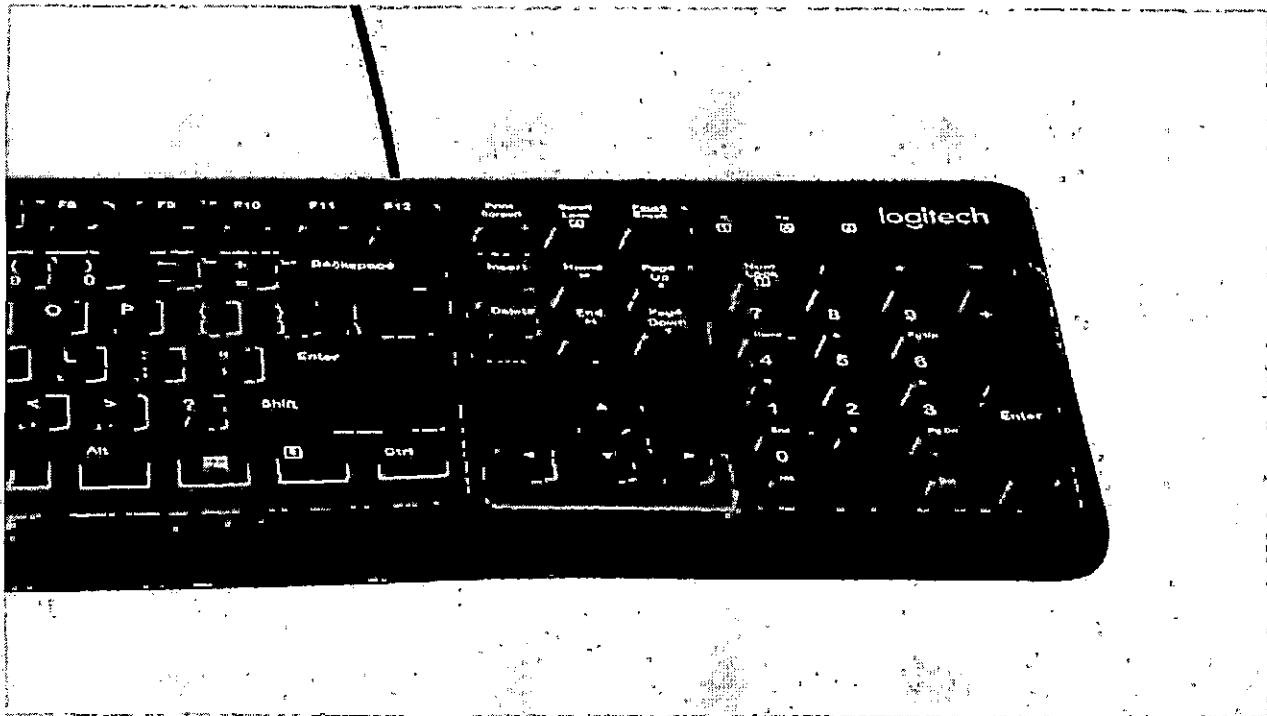

TECLADO EM TAMANHO NORMAL

Este teclado de tamanho completo com teclado numérico integrado torna a entrada de dados, cálculos e navegação muito fáceis. A barra de espaço curva junto com as teclas de fácil leitura fornecem uma experiência de digitação confortável e familiar.

Preli. Mun. de Porto União - SC
FLS. 873
Comissão de Licitação

[Handwritten signatures and initials]

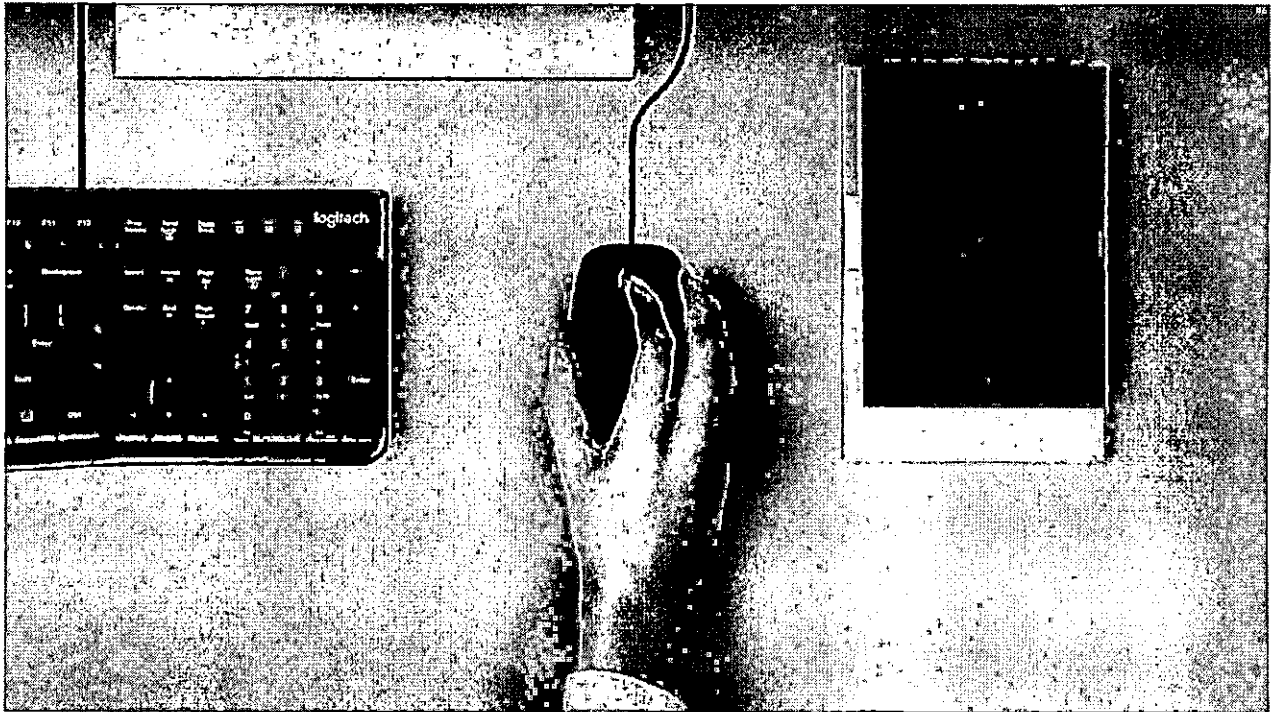

CONFORTO PARA AMBAS AS MÃOS

Um mouse ambidestro de tamanho real oferece rastreamento suave e uma forma curva para apoiar a palma da mão, para navegação fácil e confortável.

PLUG & PLAY FÁCIL

Tanto o teclado quanto o mouse funcionam imediatamente. Basta conectar na porta USB e está pronto para uso. Sem downloads, sem configuração, sem complicação.



NÃO USE FIOS COM O MK270

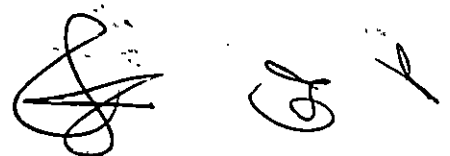

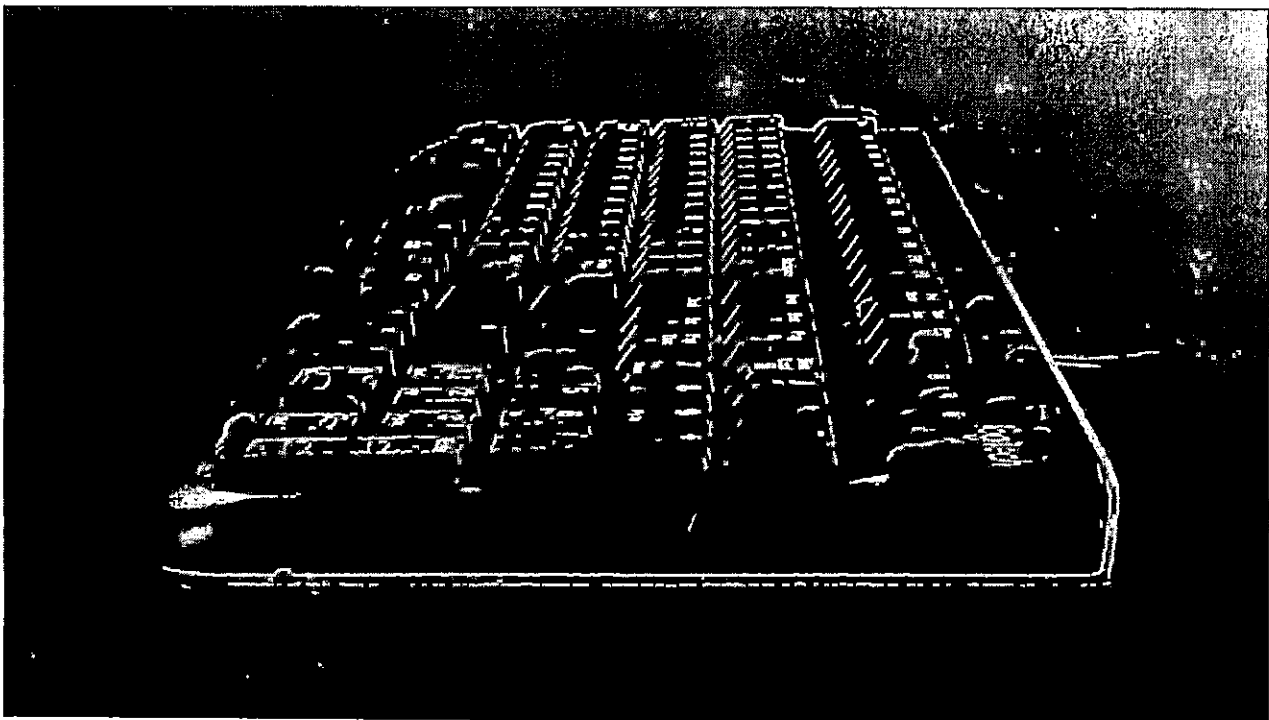

TECLADO RESISTENTE A DERRAMAMENTOS

Design à prova de derramamentos¹, suas teclas duráveis e seu suporte ajustável resistente, este teclado foi feito para durar.

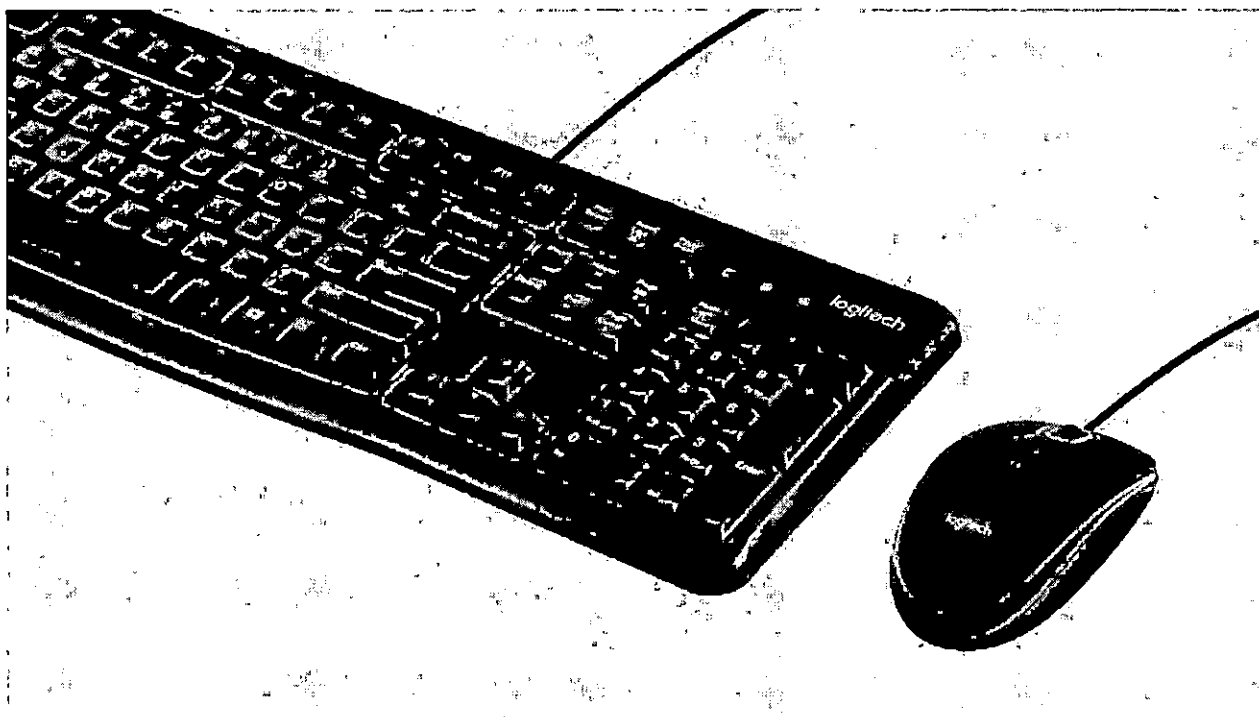

DURÁVEL E CONFIÁVEL

Com uma garantia de 3 anos incluída,, o MK120 é construído com os mesmos padrões de alta qualidade e confiabilidade que fizeram da Logitech a líder global em mouses e teclados².



[Handwritten signature and initials]

Combinação de teclado e mouse USB Logitech MK120



FABRICADO COM PLÁSTICO RECICLADO

As peças plásticas no MK120 incluem plástico reciclado pós-consumo certificado - 72% para o mouse e 54% para o teclado³- para dar uma segunda vida útil ao plástico em fim de vida dos eletrônicos de consumo antigos e ajudar a reduzir nossa pegada de carbono.

SOBRE PLÁSTICO RECICLADO

LOGITECH® DESKTOP MK120

Combinação de USB plug-and-play

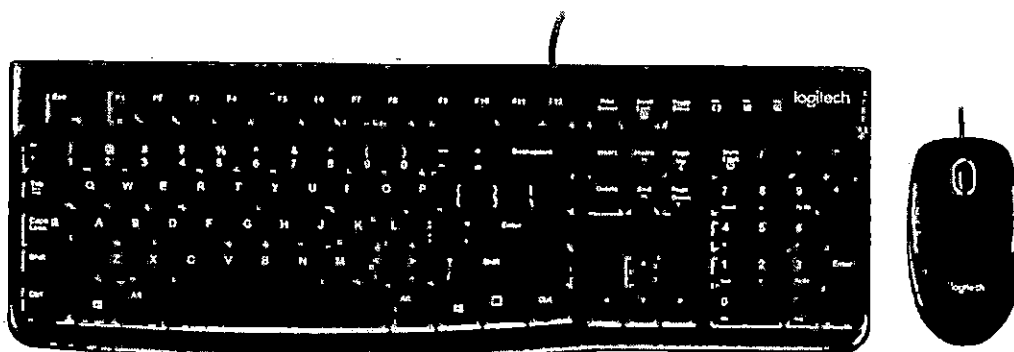

A handwritten signature in black ink.

A handwritten signature in black ink.

A handwritten signature in black ink.

A handwritten signature in black ink.



ADICIONAR AO CARRINHO

ESPECIFICAÇÕES

SUPOORTE

ESPECIFICAÇÕES E DETALHES

+

SUPOORTE

+

PARA OS NEGÓCIOS

+

PARA ESCOLAS

+

ENCONTRE PRODUTOS ADEQUADOS A VOCÊ

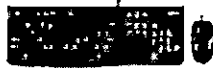

**LOGITECH®
DESKTOP MK120**

Combinação de
USB plug-and-play



**COMBINAÇÃO DE TECLADO E
MOUSE SEM FIO MK270**

Combinação sem fio de
tamanho normal



MK540 ADVANCED

Instantaneamente familiar.
Simplesmente avançado.

Conectividade

Com cabo

USB sem fio

USB Unifying sem fio

Multidispositivos

Não

Não

Não



Tamanho	Teclado: Tamanho normal (com teclado numérico) Mouse: Tamanho normal	Teclado: Tamanho normal (com teclado numérico) Mouse: Pequenas	Teclado: Tamanho normal (com teclado numérico) Mouse: Tamanho normal
Duração da bateria	Com cabo	Teclado: 36 meses Mouse: 12 meses	Teclado: 36 meses Mouse: 18 meses
Compatibilidade	Windows	Windows, Chrome OS	Windows, Chrome OS
Software Logitech Options	Não	Sim (somente mouse)	Sim
Sensação de digitação (teclado)	Teclas com perfil profundo	Teclas com perfil profundo	Teclas com perfil profundo
Altura ajustável (teclado)	Sim	Sim	Sim
Apoio para as mãos (teclado)	Não	Não	Sim
Suporte de telefone ou tablet (teclado)	Não	Não	Não
Rastreamento (mouse)	Rastreamento óptico com LED vermelho	Rastreamento óptico suave	Rastreamento óptico suave
Rolagem (mouse)	Roda de rolagem linha a linha	Roda de rolagem linha a linha	Roda de rolagem linha a linha
Botões programáveis (mouse)	0	1	1
Punho de borracha (mouse)	Não	Não	Sim

PRODUTOS RECOMENDADOS PARA VOCÊ





A large, stylized handwritten signature or set of initials, possibly "F" or "S", written in black ink.

Handwritten initials or signatures. On the right side, there are three characters "P", "R", and "C" arranged vertically. On the left side, there are two characters "G" and "R" arranged vertically.

participação de todos num raio de até 3 metros, com ótima captação em até 2 metros. O botão físico de mudo facilita a dinâmica em reuniões. Possui um tamanho ótimo para carregar na bolsa mas grande o suficiente para um uso confortável. Possui pés antiderrapantes para aderência na mesa. Seu cabo de 2 metros permite grande versatilidade em salas de reuniões.

CARACTERÍSTICAS:

- Captação: omnidirecional
- Alcance: até 3 metros (melhor uso até 2m)
- Material: liga de zinco + malha de metal
- Uso remendado: notebooks e PCs desktop
- Plug and Play
- Faixa de captação: 100 Hz a 16 MHz
- Impedância de entrada: < 680 Ohms
- Sensibilidade: -40 dB a 33dB
- Tensão de entrada: 5V
- Interface USB 2.0
- Comprimento do cabo: 2m
- Peso: 163 g

ITENS INCLUSOS:

01 Microfone de Mesa Omnidirecional com Mudo USB
Manual de instruções



[Handwritten signatures and initials]

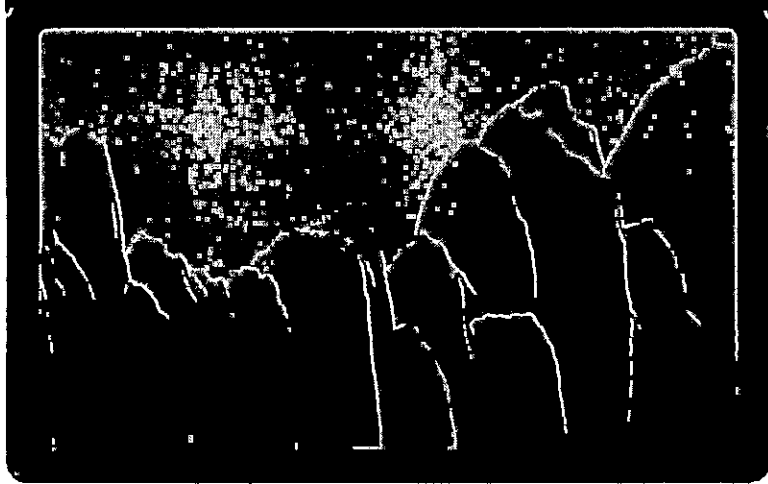

(4G)

SM-T505NZAQZTO

★★★★★ 3.6 (24)

Escreva uma avaliação

- Sua nova janela para o mundo
- Fino. Elegante. Sofisticado.
- Para quem adora entretenimento

Cor



Graphite



Dourado

Memória

64 GB

Galaxy Tab A7 (4G)

Graphite | 64 GB

não está à venda



Display



Bateria



Memória externa



Samsung Knox



Sua nova janela para o mundo

Samsung e Cookies

O nosso site usa cookies, incluindo cookies opcionais para oferecer a você a melhor experiência no nosso site e para mostrar os anúncios relevantes com base em seu uso de nosso site. Você pode gerenciar suas preferências ou aceitar todos os cookies. Para saber mais, consulte nossa [Política de Privacidade](#) e [Política de Cookies](#).

[QUERO GERENCIAR](#)

[OK, VAMOS LÁ!](#)



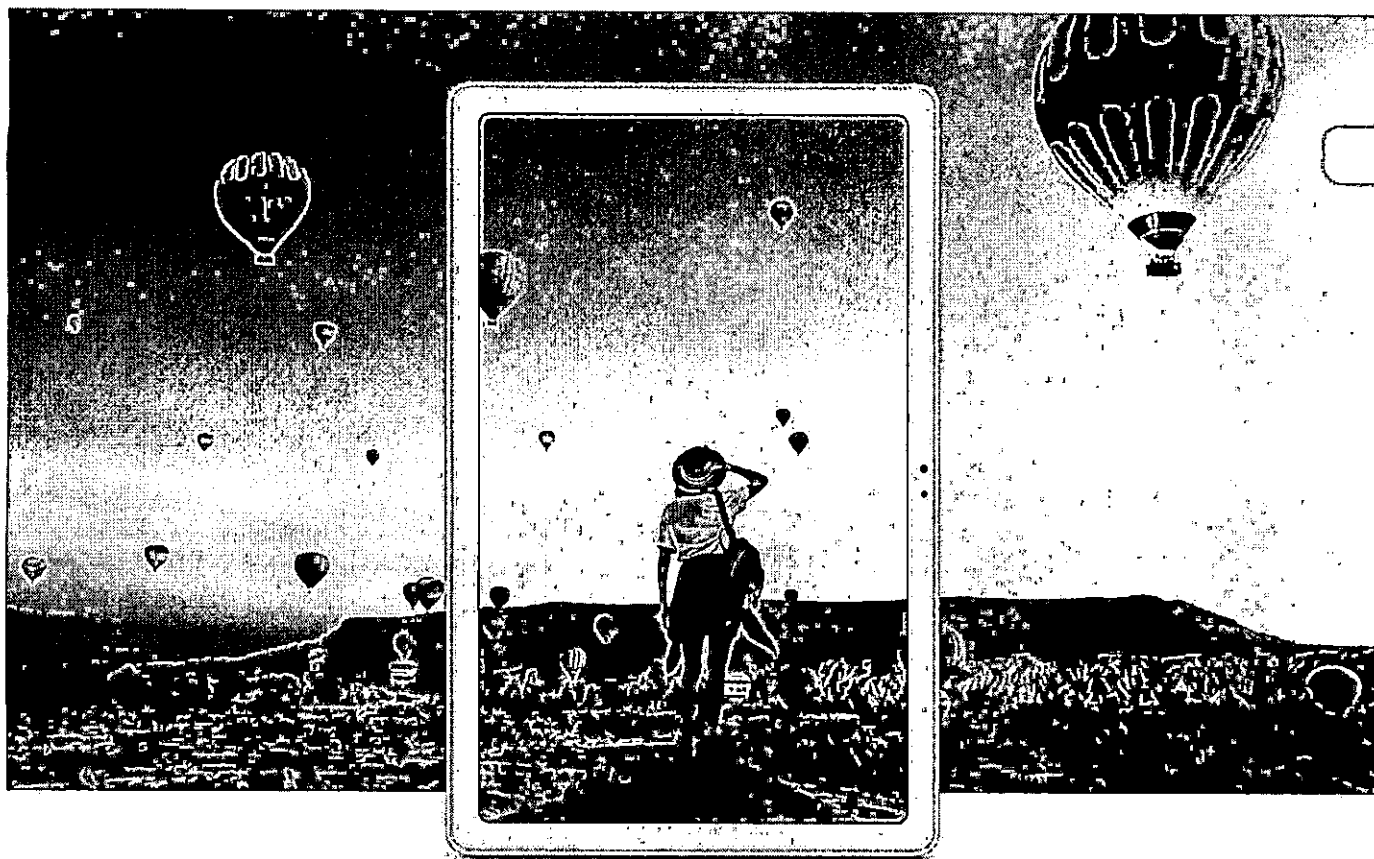

Fino. Elegante. Sofisticado.

O Galaxy Tab A7 foi criado para impressionar; um item que chama a atenção e oferece experiências de imersão incríveis. Com bela simetria e espessura de apenas 7 mm, ele conta com um design metálico sofisticado em duas cores (grafite e ouro) e uma moldura simétrica ao redor.

Para quem
adora
entretenimento

Não são necessários ingressos para
o cinema

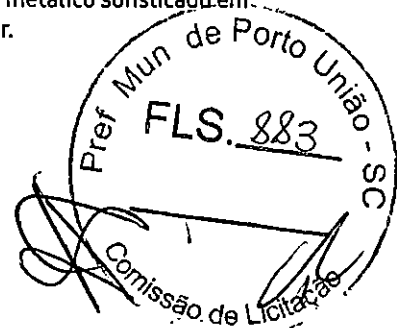

Handwritten initials: 'G' and 'P'.



Samsung e Cookies

O nosso site usa cookies, incluindo cookies opcionais para oferecer a você a melhor experiência no nosso site e para mostrar os anúncios relevantes com base em seu uso de nosso site. Você pode gerenciar suas preferências ou aceitar todos os cookies. Para saber mais, consulte nossa [Política de Privacidade](#) e [Política de Cookies](#).

QUERO GERENCIAR

OK, VAMOS LÁ!

* Medida na diagonal como um retângulo inteiro sem considerar os cantos arredondados. A área visível real é menor devido aos cantos arredondados e ao orifício da câmera.

Toda a potência de que você precisa para jogos épicos

Mais jogo, menos espera. Graças a um processador rápido e uma memória RAM poderosa, seu jogo carrega rapidamente e funciona sem problemas. Uma bateria enorme de 7.040 mAh (padrão) para fornecer energia ao longo do dia e, quando você estiver com pouca carga, o carregamento rápido de 15 W o levará rapidamente de volta aos 100%.

* As combinações de memória e capacidade de armazenamento podem variar de acordo com o país ou região.
** Valor padrão baseado em testes em condições de laboratório tercelizado. A capacidade nominal é de 6.820 mAh.
*** Carregador AFC (Adaptive Fast Charging) de 15 W vendido separadamente.

Armazene tudo o que você ama

O Galaxy Tab A7 vem com armazenamento de 32 GB/64 GB integrado para todos os seus vídeos, fotos e arquivos de alta resolução. Você também pode expandi-lo com um cartão microSD e ter até 1 TB. Armazene tudo o que você ama e exclua menos.

* A capacidade de armazenamento real pode variar conforme o país ou a região.
** Cartão MicroSD vendido separadamente.



Handwritten signatures and initials, including a large stylized signature and several smaller initials.



Samsung e Cookies

O nosso site usa cookies, incluindo cookies opcionais para oferecer a você a melhor experiência no nosso site e para mostrar os anúncios relevantes com base em seu uso de nosso site. Você pode gerenciar suas preferências ou aceitar todos os cookies. Para saber mais, consulte nossa [Política de Privacidade](#) e [Política de Cookies](#).

QUERO GERENCIAR

OK, VAMOS LÁ!

Aproveite o YouTube Premium

O YouTube Premium e o Galaxy Tab vêm juntos para garantir que você possa assistir aos seus conteúdos favoritos do YouTube sem interrupções. Aproveite o YouTube e o YouTube Music sem anúncios, off-line e em segundo plano. Os primeiros 2 meses são gratuitos com a compra do Galaxy Tab A7.

* A disponibilidade do YouTube Premium pode variar conforme o país ou a região. Os usuários devem ter uma assinatura YouTube Premium para aproveitar todos os seus benefícios.

** 2 meses grátis de YouTube Premium. Oferta disponível apenas para clientes que ainda não têm assinatura do YouTube Premium, YouTube Music Premium ou Google Play Música, não tenham sido assinantes desses serviços, nem tenham participado de avaliação gratuita desses produtos anteriormente. No final do período de avaliação, o preço individual da assinatura, que atualmente é de R\$ 20,90/mês, será cobrado de modo automático e recorrente. Preço sujeito à variação. Você pode cancelar a avaliação sem custos e a qualquer momento antes do término do período de avaliação. Não há reembolso para períodos de faturamento parciais.



Seja gentil com seus olhos

Se o tempo que você passa na frente da tela está deixando você cansado, experimente o Modo Noturno para diminuir o cansaço dos olhos. Mesmo se você o deixar ligado ou usá-lo apenas antes de dormir, seus olhos agradecerão. O Modo Noturno ajuda até a economizar bateria. Basta tocar no botão liga/desliga no Painel Rápido.

Curta o
momento.
Compartilhe
o momento.

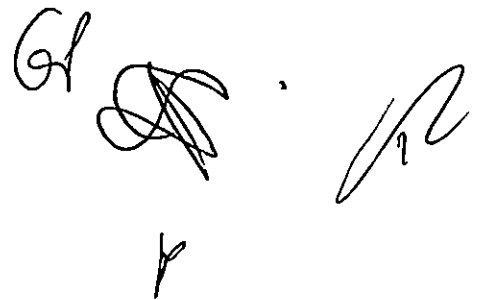

Samsung e Cookies

O nosso site usa cookies, incluindo cookies opcionais para oferecer a você a melhor experiência no nosso site e para mostrar os anúncios relevantes com base em seu uso de nosso site. Você pode gerenciar suas preferências ou aceitar todos os cookies. Para saber mais, consulte nossa [Política de Privacidade](#) e [Política de Cookies](#).

QUERO GERENCIAR

OK, VAMOS LÁ!

Uma câmera para capturar seus momentos ao vivo

A câmera do Galaxy Tab A7 está pronta para capturar e compartilhar seu momento. Esteja você procurando retratos deslumbrantes ou paisagens de tirar o fôlego, este dispositivo tem o que você precisa. Com a câmera principal de 8 MP, suas memórias permanecem vivas, brilhantes e claras.

Seus momentos, compartilhados em um segundo

Compartilhar conteúdo deve ser rápido e simples. O Galaxy Tab A7 permite que você se conecte e compartilhe facilmente todas as fotos, lembretes, anotações e eventos do calendário de sua família. Agora você está mais perto de conseguir unir todos.

* É necessária uma conexão de dados para compartilhamento.

** Deve estar sempre vinculado a uma conta Samsung.

*** O aplicativo Reminder não vem pré-instalado e deve ser baixado da Galaxy Store.



Não deixe o lugar atrapalhar seu momento

O Galaxy Tab A7 sincroniza com seu smartphone Galaxy, para que você nunca perca uma chamada ou mensagem de texto quando ela chegar. Assim, você nunca perde nada. Quando você estiver sem Wi-Fi, o Auto Hotspot oferecerá cobertura. Conecte seu smartphone e tablet Galaxy com segurança para compartilhar dados facilmente.



Samsung e Cookies

O nosso site usa cookies, incluindo cookies opcionais para oferecer a você a melhor experiência no nosso site e para mostrar os anúncios relevantes com base em seu uso de nosso site. Você pode gerenciar suas preferências ou aceitar todos os cookies. Para saber mais, consulte nossa [Política de Privacidade](#) e [Política de Cookies](#).

[QUERO GERENCIAR](#)

OK, VAMOS LÁ!

* Capa Book Cover vendida separadamente.

Auto Hotspot

- * O recurso Auto Hotspot está disponível somente entre smartphones e tablets Samsung com Android 10 ou superior.
- ** Para usar o Auto Hotspot é necessário que os dois dispositivos estejam conectados à mesma conta Samsung.
- *** A disponibilidade do hotspot móvel pode variar conforme a política da operadora.

Chamadas e mensagens em outros aparelhos

- * O recurso de chamadas e mensagens é suportado entre dispositivos Samsung com Android P e memória RAM mínima de 3 GB. O lançamento da função de serviço pode variar conforme a região, a operadora e o dispositivo.
- ** O recurso de chamadas e mensagens em outros dispositivos requer que os dois dispositivos estejam conectados à mesma conta Samsung e eles precisam estar pareados nas configurações antes para se conectarem automaticamente.



Handwritten signatures and initials, including a large signature on the right side.

Fiquem unidos, mesmo separados

O Galaxy Tab A7 com Google Duo aproxima você de todas as pessoas com quem você quer, mas não pode estar. Seja para saber como alguém especial está, ou para compartilhar um momento com um grupo de amigos, ou manter contato com a família, o Galaxy Tab A7 com Google Duo mantém todos unidos mesmo separados.



Samsung e Cookies

O nosso site usa cookies, incluindo cookies opcionais para oferecer a você a melhor experiência no nosso site e para mostrar os anúncios relevantes com base em seu uso de nosso site. Você pode gerenciar suas preferências ou aceitar todos os cookies. Para saber mais, consulte nossa [Política de Privacidade](#) e [Política de Cookies](#).

QUERO GERENCIAR

OK, VAMOS LÁ!

A segurança em todos os níveis protege o que é seu

O Samsung Knox oferece segurança com nível de defesa. Seus dados privados são protegidos contra malware e ataques mal-intencionados, aproveitando a plataforma de segurança Knox, suportada por hardware e multicamadas.

* Imagens simuladas para fins ilustrativos.

Um playground digital seguro para crianças

Leve para as crianças uma sala de aula e um parquinho infantis digitais

Samsung Kids traz um espaço seguro e divertido para as crianças aprenderem e brincarem. Com atividades familiares para entretê-los e incentivá-los a aprender, se desenvolver e crescer. Basta tocar em Samsung Kids no Painel Rápido e começar.



Como manter os primeiros passos digitais dos seus filhos seguros

O Samsung Kids ajuda os pais a darem início à jornada digital de seus filhos de maneira segura, com a capacidade de definir restrições em horários de uso de aplicativos e conteúdos. Ele também oferece relatórios de



Samsung e Cookies

O nosso site usa cookies, incluindo cookies opcionais para oferecer a você a melhor experiência no nosso site e para mostrar os anúncios relevantes com base em seu uso de nosso site. Você pode gerenciar suas preferências ou aceitar todos os cookies. Para saber mais, consulte nossa [Política de Privacidade](#) e [Política de Cookies](#).

[QUERO GERENCIAR](#)

[OK, VAMOS LÁ!](#)

Uma experiência poderosa melhorada com os favoritos do Galaxy

Os produtos certificados oferecem menor impacto ao meio ambiente, tanto com relação a substâncias tóxicas quanto ao consumo de energia, desde a matéria-prima utilizada até o descarte.

Especificações



Velocidade do Processador	Tamanho (Tela Principal)	Resolução - Câmera Traseira	Peso (g)
2GHz, 1.8GHz	10.4" (263.1mm)	8.0 MP	477

Ver mais ▾

★★★★★ 3.6 | 24 avaliações
3 de 5 (60%) usuários recomendam esse produto

Pesquisar tópicos e avaliações



Avaliações

ESCREVA UM



Samsung e Cookies

O nosso site usa cookies, incluindo cookies opcionais para oferecer a você a melhor experiência no nosso site e para mostrar os anúncios relevantes com base em seu uso de nosso site. Você pode gerenciar suas preferências ou aceitar todos os cookies. Para saber mais, consulte nossa [Política de Privacidade](#) e [Política de Cookies](#).

[QUERO GERENCIAR](#)

[OK, VAMOS LÁ!](#)

5 ★	10
4 ★	5
3 ★	4
2 ★	0
1 ★	5

Média de avaliações de clientes

Geral ★★★★★ 3.6

1-8 de 24 Avaliações

Classificar por: Mais útil ▾ 

★★★★★ davidgtpvh81 · 9 meses atrás
Surpreendentemente fantástico!

Comprei para minha mãe. Ela adorou!!! Surpreendeu-me pelas configurações simples e intuitivas para pessoas da terceira idade. Samsung mandando bem dos 8 aos 80!!!

Recomenda esse produto ✓ Sim

Útil? Sim · 18 Não · 0 Relatório

Resposta de Samsung:

Time Samsung · 9 meses atrás
Ol, David!

Agradeço pela preferência e pelo feedback!
Conte comigo.

★★★★★ Paulo Marcos · um ano atrás
Excelente performance para o dia a dia

Possui excelente performance em aplicativos do dia a dia e jogos leves. A câmera é ideal para scanear documentos e video chamadas mas também tira boas fotos de dia e sem zoom

Recomenda esse produto ✓ Sim

Útil? Sim · 11 Não · 0 Relatório

Resposta de Samsung:

Time Samsung · 11 meses atrás
Que legal saber que está curtindo tudo que o Tab A7 pode oferecer, Paulo!
Fico à disposição.

★★★★★ Mtaty · 7 meses atrás
Excelente Super recomendo

Agora temos este lindoooo, ame! o A7. Tela maravilhosa. Leve, fácil manuseio, acho que qualquer pessoa é capaz de usá-lo sem problemas.

Útil? Sim · 16 Não · 2 Relatório

Resposta de Samsung:

Samsung · 7 meses atrás
Olá!

Estamos felizes em saber que esta aproveitando muito seu Galaxy Tab A7.

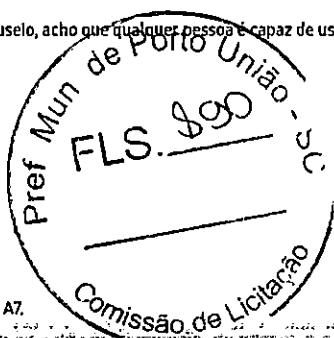

Handwritten signatures and initials.



Samsung e Cookies

Our site uses cookies, including optional cookies to offer you the best experience on our site and to show you relevant ads based on your use of our site. You can manage your preferences or accept all cookies. For more information, please see our [Privacy Policy](#) and [Cookie Policy](#).

[QUERO GERENCIAR](#) OK, VAMOS LÁ!

Não indico, minha primeira experiência com tablet Samsung e foi totalmente negativa.

Comprei o produto e em menos de 6 meses deu defeito na tela, sem nenhum arranhão, estava totalmente novo. A recepcionista colocou no papel que tinha um amassado no gabinete, mas não tinha nada de amassado, ele veio com uma saliência de fábrica. Agora tenho um tablet cheio de marcas de que foi aberto pela própria assistência que acabei de receber aqui em casa e que tem aparência que é velho. Indignada!

Útil? **Sim** - 14 **Não** - 2 **Relatório**

Resposta de Samsung:

Team Samsung - 4 meses atrás

Olá, Ana Paula!

Como eu vou precisar de mais informações para entender melhor o caso e respeitando a privacidade dos seus dados, me acona, por favor, através do meu chat http://livechat.support.samsung.com/Customer_new/BR
O atendimento é 24 horas.

★★★★★ emendesa7 - 6 meses atrás

Só Isso ?

Ol Samsung, só queria elogiar o belo trabalho neste A7, de tão bom que ele é, em especial a variante wi-fi que é mais problemática que obra de prefeitura mau feita, vamos olhar redes sociais e YouTube para vocês verem o show de reclamações vamos ser mais realista, que venha um A7 Plus.

Originalmente publicado em [Galaxy Tab A7 \(4G\)\(SM-T505NZDQZTO\)](#)

Útil? **Sim** - 9 **Não** - 2 **Relatório**

Resposta de Samsung:

Samsung. - 6 meses atrás

Olá!

Lamentamos pela experiência.

Para esta indagação, nos procure pelos canais digitais:

- Inbox no Facebook: <http://m.me/samsungbrasil>
- Mensagem Direta In Twitter: https://twitter.com/messages/compose?recipient_id=59922837
- Chat: http://livechat.support.samsung.com/Customer_new/BR

Quando você acessar um desses canais, informe o protocolo 207593170.

Vamos te ajudar da melhor forma.

Te esperamos lá.

★★★★★ Noll - 7 meses atrás

Top

Muito bom, o sistema é muito rápido, só uma pena que o Samsung notes não é compatível, queria poder ter minhas anotações de aula sincronizadas. Acho que por ser um aparelho novo deveria ter a compatibilidade com o app

Útil? **Sim** - 16 **Não** - 4 **Relatório**

Resposta de Samsung:

Samsung - 7 meses atrás

Olá, Noll.

Que bom que está gostando do Galaxy Tab A7!

Vamos levar seu comentário como sugestão de melhorias!

Estamos à disposição.



Samsung e Cookies

O nosso site usa cookies, incluindo cookies opcionais para oferecer a você a melhor experiência no nosso site e para mostrar os anúncios relevantes com base em seu uso de nosso site. Você pode gerenciar suas preferências ou aceitar todos os cookies. Para saber mais, consulte nossa [Política de Privacidade](#) e [Política de Cookies](#).

QUERO GERENCIAR

OK, VAMOS LÁ!



Já o tenho 6 meses, atende perfeitamente a todas as minhas necessidades e olha que sou exigente quanto a produtos eletrônicos. Obrigado Samsung, tô apaixonada pelo meu.

Útil? **Sím - 3** Não - 1 **Relatório**

Resposta de Samsung:

Samsung · 6 meses atrás

Oii!

Agradeço pelo carinho e fico feliz que esteja curtindo tudo que o Tab A7 pode oferecer.

Conte comigo.

★★★★★ Paulo Marcos · um ano atrás

Boa performance e bom som mas câmera decepciona

Esse Tablet roda bem os programas do dia a dia, jogos leves, tem som decente, boa autonomia de bateria mas a câmera deixa muito a desejar. As fotos e filmagens saem com péssima qualidade mesmo em ambientes claros

Recomenda esse produto ✓ **Sím**

Útil? **Sím - 6** Não - 4 **Relatório**

Resposta de Samsung:

Tíme Samsung · um ano atrás

Olá, Paulo.

É possível configurar manualmente as preferências da câmera do seu tablet nas configurações da câmera!

Agradeço pelo feedback e fico à disposição.

1-8 de 24 Avaliações



Suporte

Encontre as respostas sobre suas dúvidas

Vá para a área de Suporte



Perguntas frequentes

Q Saiba como encontrar o número de série e IMEI do seu produto Samsung

Handwritten scribbles and marks

Q Saiba o que é o pequeno ruído gerado ao sacudir seu Galaxy.

Q O que significam os diferentes ícones na barra superior em seu Galaxy?

Handwritten mark

Q Reinicie o seu telefone Galaxy regularmente para melhor desempenho de sistema.



Samsung e Cookies

O nosso site usa cookies, incluindo cookies opcionais para oferecer a você a melhor experiência no nosso site e para mostrar os anúncios relevantes com base em seu uso de nosso site. Você pode gerenciar suas preferências ou aceitar todos os cookies. Para saber mais, consulte nossa [Política de Privacidade](#) e [Política de Cookies](#).

QUERO GERENCIAR

OK, VAMOS LÁ!

Manual do usuário e Downloads

Tire suas dúvidas

Ver mais conteúdo ↗

Fale conosco ↗

Compare os modelos

Compare com itens semelhantes

Galaxy Tab A7 (4G)

SM-T500



32 GB

3.6 (24)

Galaxy Tab A7 Lite (4G) 64GB

SM-T225NZAUT0



Cor: Grafite

32 GB

64 GB

3.8 (10)

R\$1.499,00

Display Imersivo

Design portátil

Carregamento rápido de 15 W

Galaxy Tab A7 Lite (Wi-Fi) 32GB

SM-T220NZAPZ0



Cor: Grafite

32 GB

64 GB

4.7 (80)

R\$1.249,00

Display Imersivo

Design portátil

Carregamento rápido de 15 W

Galaxy Tab

SM-T500I



Cor: Dourado

64 GB

R\$1.799,00

Display

Bateria

Memória externa

Visualizados recentemente

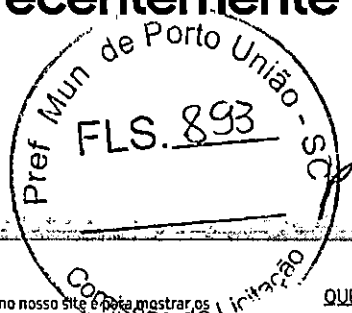

Samsung e Cookies

O nosso site usa cookies, incluindo cookies opcionais para oferecer a você a melhor experiência no nosso site e para mostrar os anúncios relevantes com base em seu uso de nosso site. Você pode gerenciar suas preferências ou aceitar todos os cookies. Para saber mais, consulte nossa [Política de Privacidade](#) e [Política de Cookies](#).

QUERO GERENCIAR

OK, VAMOS LÁ!

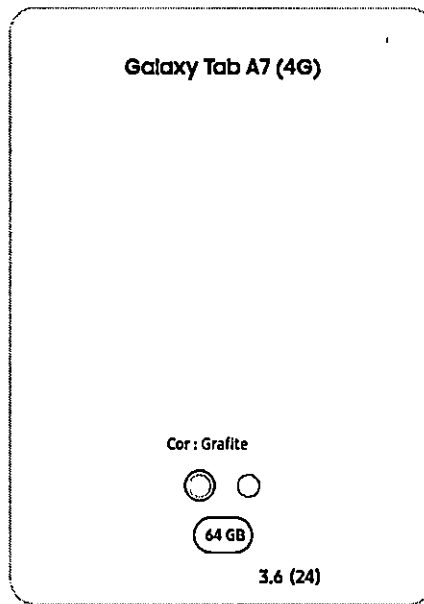

*A memória disponível para uso do consumidor pode sofrer variações, conforme versão do sistema operacional, aplicativos e/ou outros fatores.

A taxa de transmissão de dados suportada pelo dispositivo pode variar dependendo da rede ou operadora celular.

**A Samsung oferece aos seus consumidores um programa de descarte gratuito e ecologicamente correto das baterias e celulares usados da marca. Para obter maiores informações sobre o Programa acesse o link: <http://www.samsung.com/br/planetfirst/>

*** Medida na diagonal como um retângulo inteiro sem considerar os cantos arredondados. A área visível real é menor devido aos cantos arredondados e ao orifício da câmera.

**** Valor padrão baseado em testes em condições de laboratório tercelrizado. A capacidade nominal é de 6.820 mAh.

[Início](#) > [Mobile](#) > [Tablets](#) > [Galaxy Tab A](#) > [Galaxy Tab A7 \(4G\)](#)

Produtos & Serviços	Loja Online	Suporte	Sustentabilidade
Smartphones	Promoções	Fale Conosco	Visão geral
Tablets	Smartphones ↗	Chat Online ↗	Melo ambiente
Informática	Tablets ↗	Email	Cidadania corporativa
Áudio	Televisores ↗	Centro de Serviços	Responsabilidade digital
Watches	Eletrrodomésticos ↗	Comunidade ↗	Trabalho e direitos humanos
Smart Switch	FAQ Loja Online ↗	Partilhar opinião ↗	Diversidade e inclusão
Acessórios	Ajuda para Comprar ↗		Cadeia de suprimentos sustentável
TVs	Online Shop ↗		Quem somos
Lifestyle TVs			Informações da empresa
Som			Área de negócios
Geladeiras			Identidade da marca
Lavanderia			Carreiras
Ar-Condicionado			Relações com investidor
Monitores			Notícias ↗
Aspiradores			

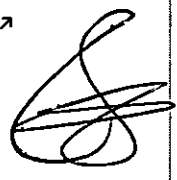

Samsung e Cookies

O nosso site usa cookies, incluindo cookies opcionais para oferecer a você a melhor experiência no nosso site e para mostrar os anúncios relevantes com base em seu uso de nosso site. Você pode gerenciar suas preferências ou aceitar todos os cookies. Para saber mais, consulte nossa [Política de Privacidade](#) e [Política de Cookies](#).

QUERO GERENCIAR **OK, VAMOS LÁ!**

Copyright © 1995-2021 SAMSUNG. Todos os direitos reservados.

SAMSUNG ELETRÔNICA DA AMAZÔNIA LTDA., com sede em Av. dos Ditis, nº 1.460, Distrito Industrial, Manaus/AM, 69.007-002, inscrita no CNPJ/MF sob o nº. 00.280.273/0001-37.

LOJA ONLINE SAMSUNG, operada pela SYNAPCOM COMERCIO ELETRÔNICO LTDA, com endereço na Avenida Antônio Cândido Machado, 3100, BOX 86 - Cajamar - SP, CEP: 07776-550, inscrita no CNPJ sob o nº. 27.932.734/0002-46 e IE 241.130.824.114. Contato Eletrônico para compras na Loja Online.

Brasil/Português

Acessibilidade

Termos & Condições Loja Online

Privacidade

Legal

Mapa do site

Cibersegurança

Siga-Nos



Preferências de Cookies



Handwritten signatures and initials: P, GF, AA, R



Samsung e Cookies

O nosso site usa cookies, incluindo cookies opcionais para oferecer a você a melhor experiência no nosso site e para mostrar os anúncios relevantes com base em seu uso de nosso site. Você pode gerenciar suas preferências ou aceitar todos os cookies. Para saber mais, consulte nossa Política de Privacidade e Política de Cookies.

QUERO GERENCIAR

OK, VAMOS LÁ!

| EMPRESARIAL



TL-SG108E V6

Switch Easy Smart Gigabit de 8 Portas

CARACTERÍSTICAS DE HARDWARE

Handwritten signature/initials

<p>Padrões e Protocolos</p>	<p>IEEE 802.3i, IEEE 802.3u, IEEE 802.3ab, IEEE 802.3x, IEEE 802.1q, IEEE 802.1p</p>
<p>Interface</p>	<p>8 Portas RJ45 10/100/1000 Mbps Autonegociação/AUTO MDI/MDIX</p>
<p>Mídia de Rede</p>	<p>10BASE-T: Categoria de Cabo UTP 3, 4, 5 (máximo 100m) EIA/TIA-568 100Ω STP (máximo 100m) 100BASE-TX: Categoria de Cabo UTP 5, 5e (máximo 100m) EIA/TIA-568 100Ω STP (máximo 100m) 1000BASE-T: Categoria de cabo UTP 5, 5e, 6 ou acima (máximo 100m) EIA/TIA-568 100Ω STP (máximo 100m)</p>
<p>Quantidade de Ventoinhas</p>	<p>Sem Ventoinha</p> <p style="text-align: right;">Entre em Contato Conosco</p>

Handwritten mark

Handwritten mark

x

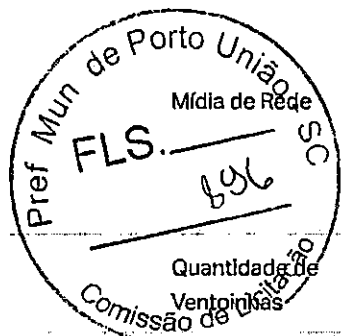

CARACTERÍSTICAS DE HARDWARE

Fonte de Alimentação	Fonte de Energia (Output: 5 VDC/ 0.6 A)
Dimensões (L X C X A)	6.2 x 4.0 x 1.0 in (158 x 101 x 25 mm)
Consumo máximo de energia	3.68 W (220 V/ 50 Hz)
Dissipação de calor máxima	12.55 BTU/h

DESEMPENHO

Capacidade de Comutação	16 Gbps
Taxa de Encaminhamento de Pacotes	11.9 Mpps
Tabela de Endereços MAC	4 K
Memória de Buffer de Pacote	1.5 Mb
Jumbo Frame	16 KB

CARACTERÍSTICAS DE SOFTWARE

QoS	Suporte baseado em porta / prioridade 802.1p / DSCP Suporta 4 filas prioritárias Taxa Limite Controle de Tempestade
Características L2	IGMP Snooping V1/V2/V3 Agregação de link estático Espelhamento de porta Diagnóstico de Cabos Prevenção de Loop
VLAN	Suporta até 32 VLANs simultaneamente (de 4 K VLAN IDs) MTU/Porta/Tag VLAN
Método de Transmissão	Armazenar e Encaminhar



Handwritten signatures and initials.

OUTROS

Certificação	FCC, CE, RoHS
Conteúdo do Pacote	TL-SG108E Fonte de Alimentação Guia de instalação Pés de borracha

Entre em Contato Conosco

x

OUTROS

Requerimentos do Sistema	Microsoft® Windows® for running Utility
Ambiente	Temperatura Operacional : 0°C~40°C (32°F~104°F) Temperatura de Armazenamento: -40°C~70°C (-40°F~158°F) Umidade Operacional: 10%~90% não condensante Umidade de Armazenamento: 5%~90% não condensante

Inscrição

Email Address

Registrar

Siga-nos

Sobre Nós Imprensa Onde Comprar Centro de Aprendizagem
Perfil Corporativo Notícias Parceiros Lojas Online Biblioteca de Tecnologia
Contate-nos Prêmios Parceiros Lojas Físicas
Política de Privacidade Vendas Corporativas

Brasil / Português

Copyright © TP-Link Corporation Limited, 2021. Todos os direitos reservados.



[Handwritten signatures and initials]

Entre em Contato Conosco

- » Nobreak Microprocessado com memória Flash interna
- » Tecnologia Line Interactive
- » Dois estágios de regulação
- » Forma de onda semi-senoidal
- » Auto teste para verificação das condições iniciais do equipamento
- » Tecnologia de montagem SMD que garante alta confiabilidade e qualidade ao nobreak
- » Comutação livre de transitórios pois rede e e inversor são perfeitamente sincronizados (PLL)
- » Pode ser ligado mesmo na ausência de rede elétrica – DC Start com bateria carregada
- » Recarga automática da bateria mesmo com o nobreak desligado, garantindo maior tempo de vida útil
- » Chave liga/desliga temporizada e embutida no painel frontal que evita desligamento acidental
- » Porta-fusível de proteção de entrada AC com unidade reserva
- » Função True RMS com melhor qualidade na regulação de saída
- » Permite ser utilizado com grupo gerador devido à sua ampla faixa de frequência de entrada (47Hz-63Hz)
- » Circuito desmagnetizador
- » Estabilidade na frequência de saída devido ao uso de cristal de alta precisão
- » Gabinete metálico com pintura epóxi
- » Gabinete anti-chama
- » Painel frontal com plástico ABS alto impacto
- » Bateria selada tipo VRLA livre de manutenção e à prova de vazamento
- » Sinalização visual através de três leds no painel frontal com todas as condições do nobreak, da rede elétrica, da bateria e da carga
- » Alarme sonoro crescente para indicação do nível de bateria no modo inversor
- » Indicação de potência consumida pela carga
- » Gerenciamento de bateria que avisa quando a bateria deverá ser substituída
- » Desligamento por carga mínima
- » Função Mute – pressionar o botão frontal 6 vezes para inibir ou habilitar a campainha
- » Seis tomadas de saída, dispensando extensões adicionais
- » Proteção contra sobrecarga e curto-circuito no inversor
- » Proteção contra sub e sobretensão na rede elétrica com retorno e desligamento automático
- » Proteção contra descarga profunda de bateria
- » Proteção contra surtos de tensão através de varistor óxido metálico que atenua efeitos de descargas atmosféricas
- » Tensão de entrada nominal 120V/220V automático (modelos bivolt)
- » Tensão de saída nominal padrão 120V. Saída 220V configurável internamente (modelos bivolt)
- » Permite que o Nobreak se auto desligue, após descarga total da bateria ou se permanecer em modo inversor com carga mínima durante um período determinado.
- » Rearme automático – Se o Nobreak sofrer um auto desligamento religará automaticamente com o retorno da rede elétrica.



SOHOPLUS CAT.5e U/UTP

Descrição	Cabo para transmissão de dados Sohoplus Categoria 5e sem blindagem, para uso interno																
Aplicação	Suporta: ATM-155 (UTP), AF-PHY-0015.000 e AF-PHY-0018.000; TP-PMD , ANSI X3T9.5; GIGABIT ETHERNET, IEEE 802.3z; 100BASE-TX, IEEE 802.3u; 100BASE-T4, IEEE 802.3u; 100vg-AnyLAN, IEEE802.12; 10BASE-T , IEEE802.3; TOKEN RING, IEEE802.5; 3X-AS400, IBM.																
Categoria	CAT.5e																
Ambiente de Instalação	Interno																
Ambiente de Operação	Não agressivo																
Compatibilidade	Toda a linha Sohoplus																
Condutor	Fio sólido de cobre eletrolítico nu																
Bitola do Condutor	24AWG																
Isolamento	Polioléfina com diâmetro nominal do isolamento de 0,9mm																
Par	Os condutores isolados são reunidos dois a dois, formando o par. Os passos de torcimento devem ser adequados, de modo a atender os níveis de diafonia previstos e minimizar o deslocamento relativo entre si.																
Quantidade de Pares	4																
Cruzeta	Não																
Núcleo	Os quatro pares são reunidos com passo adequado, formando o núcleo do cabo																
Construção	U/UTP																
Código de Cores	<table border="1"><thead><tr><th>Par</th><th>Condutor "A"</th><th>Condutor "B"</th></tr></thead><tbody><tr><td>1</td><td>Azul</td><td>Branco / Listra Azul</td></tr><tr><td>2</td><td>Laranja</td><td>Branco / Listra Laranja</td></tr><tr><td>3</td><td>Verde</td><td>Branco / Listra Verde</td></tr><tr><td>4</td><td>Marrom</td><td>Branco / Listra Marrom</td></tr></tbody></table>		Par	Condutor "A"	Condutor "B"	1	Azul	Branco / Listra Azul	2	Laranja	Branco / Listra Laranja	3	Verde	Branco / Listra Verde	4	Marrom	Branco / Listra Marrom
Par	Condutor "A"	Condutor "B"															
1	Azul	Branco / Listra Azul															
2	Laranja	Branco / Listra Laranja															
3	Verde	Branco / Listra Verde															
4	Marrom	Branco / Listra Marrom															

Blindagem Não blindado

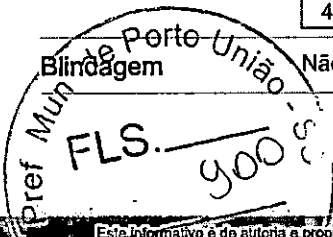



Capa	Constituído por PVC retardante a chama
Cor	Azul Claro, Branco, Cinza, Preto Outras cores sob consulta
Classe de flamabilidade	CMX: IEC 60332-1 conforme ABNT NBR 14705
Diâmetro Nominal	4,6mm
Temperatura de Operação	-20°C a 60°C
Temperatura de Armazenamento	-20°C a 70°C
Temperatura de Instalação	0°C a 50°C
Resistência de Isolamento	10000 MΩ.km
Desequilíbrio Resistivo Máximo	5%
Resistência Elétrica CC Máxima do Condutor a 20 °C	93,8 Ω/km
Capacitância Mútua Máxima @ 1 kHz	56 pF/m
Desequilíbrio Capacitivo Par x Terra Máx. @ 1 kHz	3,3 pF/m
Prova de Tensão Elétrica entre Condutores	2500 VDC/3s
Impedância Característica	100±15% Ω
Atraso de Propagação Máximo	545ns/100m @ 10MHz



Handwritten signatures and initials: GP, P, and a large signature.



Diferença entre o
Atraso de Propagação
- Máximo

45ns/100m

Velocidade de
Propagação Nominal

68%

Performance de
Transmissão

Freq.	IL, dB	NEXT, dB	PSNEXT, dB	ACR, dB	PSACR, dB	ACRF, dB	PSACRF, dB	RL, dB
(MHz)	TIA Máx.	TIA Mín.	TIA Mín.	TIA Mín.	TIA Mín.	TIA Mín.	TIA Mín.	TIA Mín.
1	2,0	65,3	62,3	63,3	60,3	63,8	60,8	20,0
4	4,1	56,3	53,3	52,2	49,2	51,7	48,7	23,1
8	5,8	51,8	48,8	46,0	43,0	45,7	42,7	24,5
10	6,5	50,3	47,3	43,8	40,8	43,8	40,8	25,0
16	8,2	47,3	44,3	39,0	36,0	39,7	36,7	25,0
20	9,3	45,8	42,8	36,5	33,5	37,7	34,7	25,0
25	10,4	44,3	41,3	33,9	30,9	35,8	32,8	24,3
31,25	11,7	42,9	39,9	31,2	28,8	33,9	30,9	23,6
62,5	17,0	38,4	35,4	21,4	18,4	27,8	24,8	21,5
100	22,0	35,3	32,3	13,3	13,3	23,8	20,8	20,1

As características de transmissão são baseadas em medidas realizadas em amostras de cabos removidos de bobinas e estirados em superfície plana e não condutivas de acordo com ANSI/TIA 568.2-D

Suporte a POE PoE (IEEE 802.3af) - Sem restrição de feixe
PoE+ (IEEE 802.at) - Sem restrição de feixe
PoE++ (IEEE 802.bt) - 192 feixes
4PPoE (IEEE 802.bt) - 96 feixes

Link Permanente Link permanente de até 90m

Canal Canal de até 2 conexões - 100m

MPTL MPTL de até 90m

RoHS Cabo de acordo com a diretiva RoHS (Restriction of Hazardous Substances)

Normas TIA-568.2-D
ANSI/TIA-569
ISO/IEC 11801
UL 444
NBR 14703
NBR 14705





Certificações

Anatel	00036-08-00256
--------	----------------

Garantia	12 meses
Gravação	SOHOPLUS U/UTP 24AWGx4P NBR 14703 --- ROHS COMPLIANT ---CMX 60°C --- VERIFIED TO TIA-568.2-D CAT.5E ANATEL 00036-08-00256 --- YAAMMDDHHmm {1}m Sendo: YAAMMDDHHmm - Y: Processo de fabricação, AA: Ano, MM: Mês, DD: Dia, HH: Hora, mm: minuto {1} - Marcação Sequencial Métrica
Peso do Cabo	26 kg/km
Embalagem	100m e 305m: Caixa de papelão 1000m e 2060m: Bobina de compensado ou madeira



GP

P

Descrição de UNIFI-UAP-AC-LR Ubiquiti Unifi AC Long Range

Access Point 2,4GHz e 5GHz no novo padrão 802.11ac, o UniFi AC-LR (UAP-AC-LR) opera simultaneamente em MIMO 3x3 na banda de 2,4 GHz e MIMO 2x2 na banda de 5GHz. É capaz de atingir taxas de até 867Mbps de throughput e alcance de até 183m. Ideal para sistemas WiFi indoor de universidades, shoppings, escolas, hotéis, entre outros. Seu design inovador proporciona um longo alcance com alta potência de transmissão para conectar clientes distantes.

O UniFi AC LR AP apresenta a mais recente tecnologia 802.11ac Wi-Fi em um design industrial requintado e é ideal para implantação de longo alcance de redes sem fio de alto desempenho.

O design inovador de antena fornece um de longo alcance, área de cobertura simétrica-link, eo ganho da antena do UniFi AC LR AP executa melhor do que one-way, de alta potência de transmissão faz para conectar clientes distantes.

Specifications:

Dimensions 175.7 x 175.7 x 43.2 mm
(6.92 x 6.92 x 1.70)

Weight

With Mounting Kits

240 g (8.5 oz)

315 g (11.1 oz)

Networking Interface (1) 10/100/1000 Ethernet Port

Buttons (1) Reset to Defaults

Antennas (1) Dual-Band Antenna, Tri-Polarity

Wi-Fi Standards 802.11 a/b/g/n/ac

Power Method Passive PoE (Pairs 4, 5 ; 7, 8 Return)

Power Supply 24V, 0.5A Gigabit PoE Adapter*

Max. Power Consumption 6.5W

Max. TX Power

2.4 GHz

5 GHz

24 dBm

22 dBm

BSSID Up to Four per Radio

Wireless Security WEP, WPA-PSK,

WPA-Enterprise (WPA/WPA2, TKIP/AES)

Certifications CE, FCC, IC

Mounting Wall/Ceiling (Kits Included)

Operating Temperature -10 to 70° C (14 to 158° F)

Operating Humidity 5 to 95% Noncondensing

Advanced Traffic Management

VLAN

802.1Q

Advanced QoS

Per-User Rate Limiting

Guest Traffic Isolation

Supported

WMM

Voice, Video, Best Effort, and Background

Concurrent Clients

200

Supported Data Rates (Mbps)

Standard

Data Rates

802.11a

6, 9, 12, 18, 24, 36, 48, 54 Mbps

802.11n

6.5 Mbps to 450 Mbps (MCS0 - MCS23, HT 20/40)



802.11ac
6.5 Mbps to 867 Mbps (MCS0 - MCS9 NSS1/2, VHT 20/40/80)
802.11b
1, 2, 5.5, 11 Mbps
802.11g
6, 9, 12, 18, 24, 36, 48, 54 Mbps

UNIFI-UAP-AC-LR Ubiquiti Unifi AC Long Range 2.4 5.0Ghz PoE

Maiores detalhes de UNIFI-UAP-AC-LR no site do fabricante:
UNIFI-UAP-AC-LR Ubiquiti Unifi AC Long Range 2.4 5.0Ghz PoE
<https://br.store.ui.com/products/unifi-ac-lr>



[Handwritten signatures and initials]

EPSON®
EXCEED YOUR VISION

Projektor PowerLite® E10+

Projektor portátil

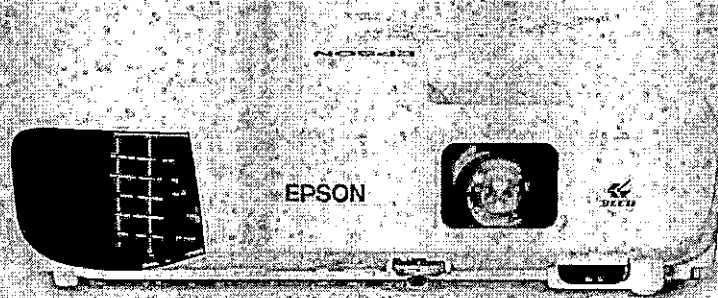

Projektor portátil de alto brilho e confiabilidade

Principais características

- **Tecnologia 3LCD** de cores até três vezes mais brilhantes para projeções realmente naturais.
- **Imagens coloridas** com resolução nativa XGA e desempenho 4:3.
- **Lâmpadas duráveis e de baixo custo:** até 12.000³ horas no modo econômico.
- **Conectividade HDMI®:** áudio e vídeo de qualidade HD com um único cabo.
- **Alto-falante integrado de 2 W.**

O PowerLite® E10 + é o projetor ideal para o seu negócio. Oferece uma tela de mais de 300" com qualidade excepcional.

A tecnologia 3LCD oferece imagens claras, brilhantes e repletas de cor. Seu brilho de 3.600 lúmens em cores¹ e 3.600 lúmens em branco¹ o tornam a melhor escolha. Sua resolução XGA de 1024 pixels x 768 pixels é ideal para apresentações. Seu design compacto e portátil o torna a melhor escolha para os executivos modernos.



[Handwritten signature]

[Handwritten signature]

[Handwritten signature]

Projektor PowerLite® E10+

Especificações técnicas

EPSON®
EXCEED YOUR VISION

PowerLite® E10+	V11H975021
UPC	0 10343 95430 4
Sistema de projeção	Tecnologia Epson 3LCD de 3 chips
Modo de projeção	Frontal/traseiro/ instalado no teto
Visor LCD	0,55 polegadas (C2 line)
Método de projeção	Matriz ativa TFT de polissulfeto
Número de pixels	786.432 pixels (1024 px x 768 px) x 3
Resolução nativa	XGA
Relação de aspecto	4:3
Brilho em cores ¹	3.600 lúmens
Brilho em branco ¹	3.600 lúmens
Relação de contraste	Até 15.000:1
Reprodução das cores	Até 1 bilhão de cores
Alto-falante	Monocanal: 2W x 1
Ruído do ventilador	28 dB/37 dB
Lente de projeção	
Zoom	Zoom óptico (manual) / Foco (manual)
Zoom	1-1,35 (zoom digital)
Distância focal	16,7 mm
Relação de alcance	1,44 - 1,95
Tamanho da imagem	22" a 350" (0,87 m - 10,34 m)
Distância de projeção para imagem padrão 60"	1,76 m
Correção de Keystone	+/-30 graus a +/-30 graus
Quick Corner	Sim
Geral	
Temperatura de operação	5 °C a 40 °C
Dimensões	302 mm x 77 mm x 234 mm (L x P x A)
Peso	2,4 kg
Segurança	Trava Kensington® barra de segurança

Conectividade do projetor	
Entrada do computador	x 1 D-sub15 pin
HDMI®	x 1
USB tipo B (Para atualização Firmware)	x 1
Energia	
Tensão da fonte de alimentação	100 V - 240 V AC +/- 10%, 50Hz/60 Hz
Tipo de fonte de iluminação	Lâmpada 210 W UHE
Vida útil da fonte de iluminação ³	6.000 horas (normal), 12.000 horas (Eco)
Consumo de energia	100 V-120 V: 345 (normal) - 235 (Eco) 220 V-240 V: 327 (normal) - 225 (Eco)

Acessórios	
Descrição	Código do produto
Lâmpada de substituição	V13H010L97
Filtro de substituição	V13H134A32
Garantia	
	3 anos de garantia e garantia limitada de 90 dias para a lâmpada

O que está na caixa	
Projetor	x 1
Controle remoto	x 1
Pilhas Controle Remoto AA	x 2
Cabo de alimentação (1,8 m)	x 1
Manual de instalação	Incluso
Garantia	Inclusa

1- O brilho em cores (saída de luz colorida) e o brilho em branco (saída de luz branca) variam dependendo das condições de utilização. Brilho em cores é medido de acordo com IDMS 15.4. Brilho em branco é medido de acordo com o ISO 21118. 2- Brilho em cores medido de acordo com a norma IDMS 15.4. Foram testadas cores adicionais e modos de imagem. Comparação entre os projetores Epson 3LCD mais vendidos e os projetores DLP de 1 chip mais vendidos, baseado em dados de vendas NPD, nos Estados Unidos e Canadá, de maio de 2017 a abril de 2018. O BRILHO EM CORES PODE VARIAR DE ACORDO COM AS CONDIÇÕES DE USO. Medições realizadas em um ambiente escuro para eliminar a medição da luz ambiente. Suportado com testes de percepção em uma variedade de condições de iluminação. 3- Quando se utiliza no modo Eco, estima-se que a vida útil do projetor é de 12.000 horas. As horas reais variam e dependem do modo e do ambiente de utilização. O brilho da lâmpada diminui ao longo do tempo. 4- Acesse www.epson.com.br/meioambiente para obter mais informações sobre as opções de reciclagem.

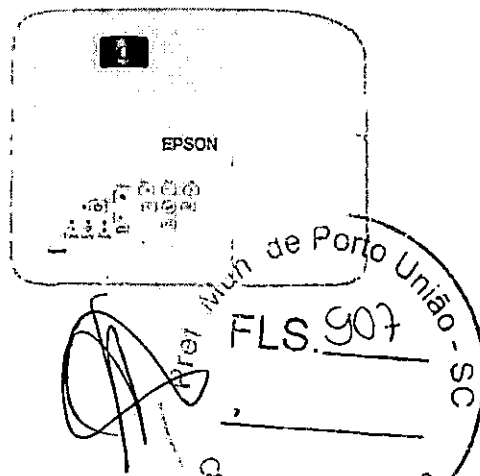
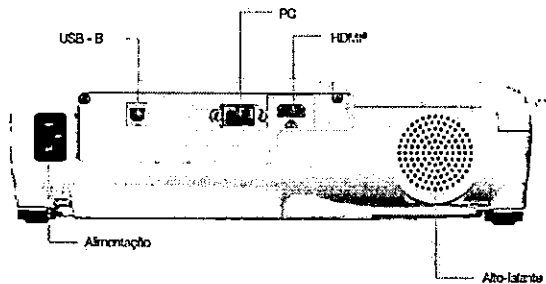

Características ecológicas*

- Chips 3LCD que economizam energia
- Lâmpada e-TORL que economizam energia
- Baixo consumo de energia, de 0,3 W em modo de espera
- Desenvolvidos para fácil reciclagem
- De acordo com as normas RoHS

Com a experiência real da imagem
Cores até 3 vezes mais brilhantes*

Better Products for a Better Future™
Para mais informações sobre os programas ambientais da Epson acesse www.epson.com.br/meioambiente

www.epson.com.br

Epson do Brasil:
Central de atendimento ao cliente:
Capitais e Regiões Metropolitanas
3004-6627
Outras localidades
0800 377 6627 ou 0800 EPSONBR

Epson e PowerLite são marcas registradas. Epson Exceed Your Vision é um logotipo e marca registrada e Better Products for a Better Future é uma marca registrada da Seiko Epson Corporation. Todos os outros nomes de produtos e marcas são marcas comerciais ou registradas de seus respectivos proprietários. A Epson não detém nenhum direito sobre essas marcas. Copyright © 2021 Epson America, CPD LP101-407-4/20

GP
[Assinatura]
P

Webcam Microfone Camera Full Hd 1080p Usb de Computador Com Microfone Embutido Pronta Entrega Novo - LXSHOP

Full Hd 1080p Webcam Usb Mini Câmera De Computador

Vídeo HD: Vídeo Full HD , foco automático e correção avançada de luz para conversas nítidas e precisas. Fácil de usar: conexão USB Plug-And-Play para PC ou Mac com Windows. Campo de visão de 360 graus: veja mais em Widescreen Real sem precisar reposicionar a câmera. Microfones Omnidirecionais Integrados: microfones estéreo para captação de voz nítida e limpa. Múltiplas opções de montagem: Rosca de clipe e tripé integrada para fácil montagem em monitores LCD, laptops e mesas. Dispositivo de suporte: Suporte para o sistema operacional Windows 2000, XP, XP2, Vista, Win7, Win8, Win10, MacOS, sistema operacional Linux .

Pacote Inclui:

- 01 Webcam Full Hd
- 01 Manual de Instruções

Informações
complementares

Marca
Resolução

Full
Full HD



Handwritten signatures and initials, including a large stylized signature and the initials "R", "P", and "G".



GOVERNO DO ESTADO DE SÃO PAULO
SECRETARIA DE DESENVOLVIMENTO ECONÔMICO
JUNTA COMERCIAL DO ESTADO DE SÃO PAULO



CERTIDÃO DE INTEIRO TEOR

DOCUMENTO EMITIDO PELA INTERNET

DADOS DA EMPRESA			
NOME EMPRESARIAL LICITAR TECNOLOGIA E EQUIPAMENTOS LTDA		TIPO JURÍDICO SOCIEDADE LIMITADA (M.E.)	
NIRE 35237997265	CNPJ 43.980.098/0001-01	NÚMERO DO ARQUIVAMENTO 35237997265	DATA DO ARQUIVAMENTO 22/10/2021

DADOS DA CERTIDÃO		
DATA DE EXPEDIÇÃO 22/10/2021	HORA DE EXPEDIÇÃO 08:26:25	CÓDIGO DE CONTROLE 160894994

AUTENTICIDADE DO PRESENTE DOCUMENTO, BEM COMO O ARQUIVO NA FORMA ELETRÔNICA PODEM SER VERIFICADOS NO ENDEREÇO WWW.JUCESPONLINE.SP.GOV.BR

ESTA CÓPIA FOI AUTENTICADA DIGITALMENTE E ASSINADA EM 25/10/2021 PELA SECRETÁRIA GERAL DA JUCESP – GISELA SIMIEMA CESCHIN, CONFORME ART. 1º DA MP2200-2 DE 24/08/2001, QUE INSTITUI A INFRAESTRUTURA DE CHAVES PÚBLICAS BRASILEIRAS – ICP BRASIL, EM VIGOR CONSOANTE E.C. Nº32 DE 11/09/2001 M- ART.2º

ART 1º. FICA INSTITUÍDA A INFRAESTRUTURA DE CHAVES PÚBLICAS BRASILEIRA – ICP BRASIL, PARA GARANTIR AUTENTICIDADE, INTEGRIDADE E VALIDADE JURÍDICA DE DOCUMENTOS EM FORMA ELETRÔNICA, DAS APLICAÇÕES DE SUPORTE E DAS APLICAÇÕES HABILITADAS QUE UTILIZEM CERTIFICADOS DIGITAIS, BEM COMO A REALIZAÇÃO DE TRANSAÇÕES ELETRÔNICAS SEGURAS.



Certifico o registro de constituição sob o NIRE nº 35237997265 em 22/10/2021 da empresa LICITAR TECNOLOGIA E EQUIPAMENTOS LTDA, protocolado sob o nº SPP2131679136. Autenticação: validar a autenticidade do registro em <http://www.jucesp.sp.gov.br/> com o número do mesmo. GISELA SIMIEMA CESCHIN - Secretária Geral. Esta cópia foi autenticada digitalmente e assinada em 25/10/2021 por GISELA SIMIEMA CESCHIN - Secretária Geral. Autenticação: 160894994. A JUCESP garante a autenticidade do registro e da Certidão de Inteiro Teor quando visualizado diretamente no portal www.jucesponline.sp.gov.br.



Requerimento Capa

SEQ. DOC
01
01

Protocolo Redesim

SPP2131679136

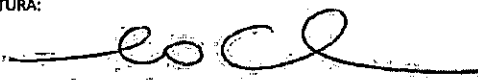

DADOS CADASTRAIS

ATO(S) Constituição Normal; Enquadramento de Microempresa - ME		
NOME EMPRESARIAL LICITAR TECNOLOGIA E EQUIPAMENTOS LTDA		PORTE ME
LOGRADOURO AVENIDA MIGUEL PATRICIO DE MORAES		NÚMERO 423
COMPLEMENTO QUADRAD LOTE 24 SALA U.A 01	BAIRRO/DISTRITO JARDIM ITANGUA	CEP 18056000
MUNICÍPIO SOROCABA		UF SP
E-MAIL MARCELO.CONTABILIDADE@UOL.COM.BR		TELEFONE
NÚMERO EXIGÊNCIA (S) SEM EXIGÊNCIA ANTERIOR	CNPJ - SEDE	NIRE - SEDE
IDENTIFICAÇÃO DO SIGNATÁRIO/ASSINANTE DO REQUERIMENTO CAPA NOME: MARCELO MARQUES DO AMARAL - Responsável DATA ASSINATURA: ASSINATURA: 		VALORES RECOLHIDOS DARE R\$ 165,81 DARF Isento

DECLARO, SOB AS PENAS DA LEI, QUE AS INFORMAÇÕES CONSTANTES DO REQUERIMENTO/PROCESSO SÃO EXPRESSÃO DA VERDADE.

PARA USO EXCLUSIVO DA JUNTA COMERCIAL DO ESTADO DE SÃO PAULO (INCLUSIVE VERSO)

CARIMBO PROTOCOLO	OBSERVAÇÕES:

DOCUMENTOS NÃO RETIRADOS EM ATÉ 90 DIAS DA DISPONIBILIDADE SERÃO DESCARTADOS - ART. 57, §5º, DECRETO 1.800/96

22/10/2021

Página 1 de 1

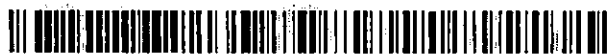

Certifico o registro de constituição sob o NIRE nº 35237997265 em 22/10/2021 da empresa LICITAR TECNOLOGIA E EQUIPAMENTOS LTDA, protocolado sob o nº SPP2131679136. Autenticação: válida a autenticidade do registro em <http://www.jucesp.sp.gov.br> com o número do mesmo. GISELA SIMIEMA CESCHIN - Secretária Geral. Esta cópia foi autenticada digitalmente e assinada em 25/10/2021 por GISELA SIMIEMA CESCHIN - Secretária Geral. Autenticação: 180894994. A JUCESP garante a autenticidade do registro e da Certidão de Inteiro Teor quando consultado diretamente no portal www.jucesponline.sp.gov.br ;

Handwritten initials and signatures:
AR
GF
b



LICITAR TECNOLOGIA E EQUIPAMENTOS LTDA

Instrumento Particular de Constituição de Sociedade Empresária Limitada.

Pelo presente instrumento particular de constituição de sociedade empresária limitada, os abaixo assinados:

FABIANO ROBERTO DE CRISTO, brasileiro, casado sob o regime de comunhão parcial de bens, empresário, portador do RG nº 6.638.820-4 SESP/PR, expedido em 31/03/2009, e do CPF/MF nº 007.516.459-07; nascido em 10/04/1981, residente e domiciliado à Rua Dom Bosco, 150 – Vila Espírito Santo – Sorocaba/SP – CEP. 18.051-340.

NELSON ELISEU DE CRISTO, brasileiro, casado sob o regime de comunhão parcial de bens, empresário, portador do RG nº 8.287.608 SESP/PR, expedido em 04/02//2019, e do CPF/MF nº 233.030.009-30; nascido em 14/12/1956, residente e domiciliado à Rua Rosalvo de Oliveira, 87 – Santo Antônio – Balneário Piçarras /SC – CEP. 88.380-000.

Na melhor forma de direito, constituem entre si uma SOCIEDADE EMPRESÁRIA LIMITADA, que se regerá pelas seguintes cláusulas:

Da denominação, Sede, Objeto e Prazo da Sociedade.

Cláusula I – A sociedade constitui-se sob a denominação social de: **LICITAR TECNOLOGIA E EQUIPAMENTOS LTDA**, com sede e foro jurídico localizado à Avenida Miguel Patrício de Moraes, 223 – Jardim Itanguá – Sorocaba/SP – CEP. 18.056-000, Sala 1 e 2, ficando eleito o foro da cidade de Sorocaba/SP para ação fundada no presente contrato.

§ Único – A sociedade poderá abrir filiais, sucursais, agências, depósitos e escritórios em qualquer parte do território nacional, a critério dos sócios.

Cláusula II – O objeto social é: **Locação e Manutenção de máquinas e equipamentos para escritórios, comerciais e industriais, reforma e manutenção predial; comércio e locação de equipamento**

RUA Angelo Pupin, 203 – Jd. Primavera – ARAÇÓJABA DA SERRA/SP – CEP. 18.190-000
Tel./Fax: (15) 3283.2538
E-mail: marcelo@mlmempresarial.com e losiel@mlmempresarial.com

Página 1 de 6



Certifico o registro da constituição sob o NIRE nº 35237997265 em 22/10/2021 da empresa LICITAR TECNOLOGIA E EQUIPAMENTOS LTDA, protocolado sob o nº SPP2131679136. Autenticação: validar a autenticidade do registro em <http://www.jucesp.sp.gov.br/> com o número do mesmo. GISELA SIMIEMA CESCHIN - Secretária Geral. Esta cópia foi autenticada digitalmente e assinada em 25/10/2021 por GISELA SIMIEMA CESCHIN – Secretária Geral. Autenticação: 160894994. A JUCESP garante a autenticidade do registro e da Certidão de Inteiro Teor quando visualizado diretamente no portal www.jucesponline.sp.gov.br.



eletrônico para monitoramento e segurança; demais atividades correlatas; Serviços combinados e locação de equipamentos para apolo e conservação de prédios e condomínios; serviços de engenharia e alvenaria; comércio varejista especializado de equipamentos de telefonia e comunicação; artigos médicos e ortopédicos; equipamentos de escritório; peças e acessórios novos para veículos; equipamentos e suprimentos de informática e roupas e acessórios para uso profissional e de segurança do trabalho.

§ Único – A sociedade poderá celebrar contratos com terceiros para a execução, no todo ou em parte, dos seus objetivos sociais.

Cláusula III – O prazo de duração da sociedade é de tempo indeterminado e o início das operações sociais, para todos os efeitos, é o da data de registro do instrumento constitutivo.

Capital Social

Cláusula IV – O capital social é de R\$ 100.000,00 (cem mil reais), integralizados em moeda corrente nacional, dividido em 1.000 quotas, no valor de R\$ 1,00 (Um real) cada, totalmente subscritas pelos sócios, a saber:

a) FABIANO ROBERTO DE CHRISTO	10.000 quotas	R\$ 1.000,00 (10%)
b) NELSON ELISEU DE CHRISTO	90.000 quotas	R\$ 1.000,00 (90%)
c) TOTAL GERAL	100.000 quotas	R\$ 100.000,00 (100%)

§ Único – As quotas da sociedade são indivisíveis e não poderão ser cedidas ou transferidas sem o expresse consentimento dos sócios, cabendo, em igualdade de condições, o direito de preferência aos sócios que queiram adquiri-las.

Cláusula V – A responsabilidade de cada sócio é restrita ao valor de suas quotas sociais, mas todos respondem solidariamente pela integralização do capital social, nos termos do artigo 1.052 da Lei 10.406 de 10 de Janeiro de 2002.

RUA Ângelo Pupin, 103 - Jd. Primavera - ARAÇUAIA DA SERRA/SP - CEP. 18.190-000
Tel/Fax: (19) 3281-2528
E-mail: marcelo@micromaterial.com • lojal@micromaterial.com

Página 2 de 6

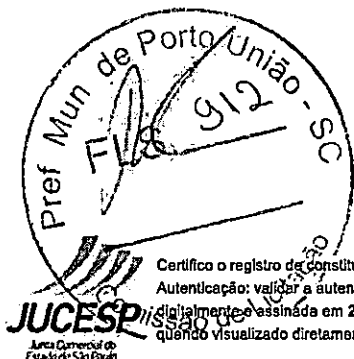

Certifico o registro de constituição sob o NIRE nº 35237997265 em 22/10/2021 da empresa LICITAR TECNOLOGIA E EQUIPAMENTOS LTDA, protocolado sob o nº SPP2131679136. Autenticação: validar a autenticidade do registro em <http://www.jucesp.sp.gov.br/> com o número do mesmo. GISELA SIMIEMA CESCHIN - Secretária Geral. Esta cópia foi autenticada digitalmente e assinada em 25/10/2021 por GISELA SIMIEMA CESCHIN - Secretária Geral. Autenticação: 160894994. A JUCESP garante a autenticidade do registro e da Certidão de Inteiro Teor quando visualizado diretamente no portal www.jucesponline.sp.gov.br.



Administração da Sociedade

Cláusula VI – A administração da sociedade será exercida ativa e passivamente, judicial e extrajudicialmente pelo sócio **FABIANO ROBERTO DE CRISTO**, Isoladamente, com todos os poderes necessários à direção dos negócios sociais, inclusive representar a sociedade judicialmente, de constituir procuração em nome da sociedade e de praticar todos e quaisquer atos necessários à consecução dos objetivos ou à defesa dos interesses e direitos da sociedade, bem como adquirir, alienar ou onerar bens móveis e imóveis.

§ 1º - Nos termos do artigo 1.061 da lei 10.406/2002, fica permitida a alteração deste contrato social para permitir a nomeação de administradores não integrantes do quadro social, desde que aprovado por ambos os sócios.

§ 2º - Fica facultado ao administrador, nomear procuradores, devendo o instrumento de procuração especificar os atos a serem praticados pelos procuradores bem como suas limitações e o período de validade da mesma.

§ 3º – A sociedade não terá conselho fiscal.

§ 4º – Fica proibido o uso da denominação social para fins estranhos ao objeto social, tais como: avais, fianças, aceites de favor, etc.

§ 5º – Fica facultado aos sócios individualmente, nomear procurador para representar a si perante o quadro societário, devendo o instrumento de procuração mencionar expressamente os poderes conferidos contendo um período de validade limitado.

Cláusula VII – Os sócios terão direito a uma retirada mensal, a título de pró-labore, a ser fixada, a forma e o valor, anualmente pelo consenso unânime na reunião de sócios.

Exercício Social e Destinação dos Resultados

Cláusula VIII – O exercício social será coincidente com o ano calendário civil, terminado em 31 de dezembro de cada ano, quando será procedido o levantamento do balanço patrimonial e efetuada a apuração de resultados, em conformidade com as disposições legais pertinentes.

Cláusula IX – A sociedade poderá levantar demonstrações contábeis em qualquer mês do exercício social e distribuir os respectivos lucros apurados até essas datas. Poderá ainda a sociedade, remunerar o capital investido pelos sócios de acordo com a legislação do Imposto de Renda vigente à época e seu

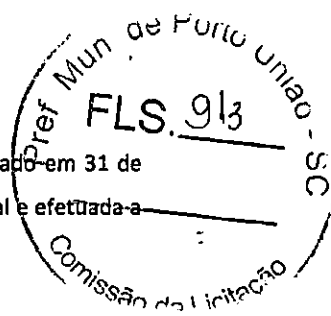

RUA Angelo Pupin, 103 - Jd. Primavera - ARAÇUAIA DA SERRA/SP - CEP. 18.190-000
Tel./Fax: (15) 3281.2528
E-mail: marcelo@miempresarial.com • lorenz@miempresarial.com

Página 3 de 6



pagamento será efetuado até o último dia útil do mês de Janeiro do exercício seguinte ao do reconhecimento dos juros, sendo que os mesmos nunca serão inferiores a 6 % a.a.

Retirada e Sucessão dos Sócios

Cláusula X - A sociedade não se dissolverá por morte, falência, impedimento ou exclusão de qualquer dos sócios, hipótese em que se fará a apuração dos haveres pelo valor de mercado, apuração esta que poderá ser assinada por perito contábil ou pessoa idônea nomeada pelos herdeiros juntamente com os sócios remanescentes em prazo não superior a 90 (noventa) dias do evento, e concordando os herdeiros e sucessores, será lavrado termo de alteração contratual com a inclusão destes. Caso não haja interesse o crédito eventual será pago aos herdeiros em prazo não superior a 60 (sessenta) parcelas mensais iguais e sucessivas, vencível a primeira em 30 (trinta) dias a partir do efetivo desligamento.

Parágrafo único: Na existência de herdeiros de menor idade, estes poderão ser representados por seus tutores até que se complete sua maioridade.

Cláusula XI - Os sócios não poderão ceder ou alienar por qualquer título sua respectiva quota a terceiro sem o prévio consentimento do demais sócios, ficando assegurada a estes a preferência na aquisição, em igualdade de condições, e na proporção das quotas que possuírem, observado o seguinte:

§ 1º - os sócios deverão ser comunicados por escrito para se manifestarem a respeito da preferência no prazo de 30 (trinta) dias;

§ 2º - findo o prazo para o exercício da preferência, sem que os sócios se manifestem ou havendo sobras, poderão as quotas ser cedidas ou alienadas a terceiro.

§ 3º - Será ineficaz e não produzirá efeito algum em relação à sociedade e aos demais sócios a cessão ou transferência de quotas que não seja feita com estrita observância das normas estabelecidas nesta cláusula.

Cláusula XII - O sócio que, por divergir de alteração contratual deliberada pela maioria, desejar retirar-se da sociedade, deverá notificar os demais, por escrito, com antecedência do prazo mínimo de 30 (trinta) dias, findo o qual o silêncio será tido como desinteresse.

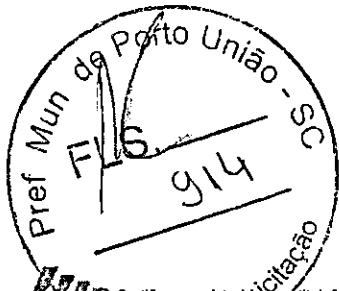

RUA Angelo Pupin, 103 - Jd. Primavera - ARAÇOIABA DA SERRA/SP - CEP. 18.190-000
Tel./Fax: (15) 3281.2528
E-mail: marcelo@mlmempresarial.com e loslei@mlmempresarial.com

Página 4 de 6



§ 1º - Caso o sócio remanescente decida adquirir as quotas do sócio retirante, os haveres deste serão pagos, após o levantamento do balanço geral da sociedade, em 24 (vinte e quatro) prestações mensais, iguais e sucessivas, vencendo-se a primeira no prazo de 60 (sessenta) dias.

§ 2º - Pela prática de atos contrários aos Interesses da Sociedade ou por violação de cláusulas contratuais, poderá o sócio faltoso ser de imediato excluído, sendo-lhe pagos os haveres na modalidade que estabelecerem os sócios remanescentes na oportunidade, independentemente de quaisquer decisões judiciais.

§ 3º - Em caso de dissolução da sociedade, os bens móveis, imóveis, direitos, opções, bem como as obrigações e encargos da sociedade, serão divididos entre os sócios, ou então poderá ser nomeado procurador liquidante, com poderes para vender o acervo da sociedade, para depois, o líquido ser dividido entre os mesmos na proporção de suas quotas.

D disposições Gerais

Cláusula XIII - As deliberações relativas à aprovação das contas dos administradores, aumento/redução do capital, designação/destituição de administradores, modo de remuneração, pedido de concordata, distribuição de lucros, alteração contratual e fusão, cisão e incorporação, e outros assuntos relevantes para a sociedade, serão definidas na reunião de sócios.

§ 1º A reunião de sócios será realizada em qualquer época, mediante convocação dos administradores e sócios.

§ 2º As deliberações serão aprovadas por maioria simples do capital social, salvo nos casos em que a legislação exigir maior quorum.

§ 3º Os administradores deverão entregar, aos demais sócios, 30 (trinta) dias da data da reunião, cópia das demonstrações contábeis bem como a prestação de contas dos administradores.

§ 4º - Os sócios realizarão pelo menos uma reunião anual, até o último dia do quarto mês subsequente ao do encerramento do exercício social, para aprovação das contas da Administração, deliberar sobre o balanço patrimonial, balanço de resultado econômico e demais assuntos de interesse da sociedade.

Cláusula XIV - Os sócios serão obrigados à reposição dos lucros e das quantias retiradas, a qualquer título ainda que autorizados pelo contrato, quando tais lucros ou quantia se distribuírem com prejuízo do capital.

RUA Ângelo Pupin, 103 - Jd. Primavera - ARAÇOIARA DA SERRA/SP - CEP. 18.190-000
Tel./Fax: (18) 3281.2328
E-mail: marcelo@mlmemoriaadsl.com e loisell@mlmemoriaadsl.com

Página 5 de 6





Cláusula XV - O sócio administrador declara, sob as penas da lei, de que não está impedido de exercer a administração da sociedade, por lei especial, ou em virtude de condenação criminal, ou por se encontrar sob os efeitos dela, a pena que vede, ainda que temporariamente, o acesso a cargos públicos; ou por crime falimentar, de prevaricação, peita ou suborno, concussão, peculato, ou contra a economia popular, contra o sistema financeiro nacional, contra normas de defesa da concorrência, contra as relações de consumo, fé pública, ou a propriedade (art. 1.011 §1º, CC 2002).

Cláusula XVI - Os casos omissos neste contrato serão resolvidos com observância dos preceitos do Novo Código Civil, e de outros dispositivos legais que lhes sejam aplicáveis.

E, por assim estarem ajustados e contratados, firma o presente instrumento em 03 (três) vias de igual teor, juntamente com as testemunhas abaixo, para que produzam os efeitos de direito.

Sorocaba, 14 de Outubro de 2021.



FABIANO ROBERTO DE CRISTO
FABIANO ROBERTO DE CRISTO

NELSON ELISEU DE CRISTO
NELSON ELISEU DE CRISTO

Testemunhas:

MARCELO MARQUES DO AMARAL
 RG: 26.447.670 SSP/SP

JOSIELI VELOSO VIEIRA
 RG: 47.757.106-2 SSP/SP



RUA Ângelo Pupin, 103 - Jd. Primavera - ARAÇOIABA DA SERRA/SP - CEP. 18.180-000
 Tel./Fax: (19) 3291.2518
 e-mail: marcelo@miempresarial.com • josiel@miempresarial.com

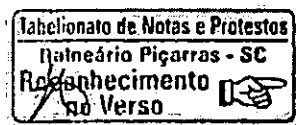

Página 6 de 6



Certifico o registro de constituição sob o NIRE nº 35237997265 em 22/10/2021 da empresa LICITAR TECNOLOGIA E EQUIPAMENTOS LTDA, protocolado sob o nº SPP2131679136. Autenticação: validar a autenticidade do registro em <http://www.jucesp.sp.gov.br/> com o número do mesmo. GISELA SIMIEMA CESCHIN - Secretária Geral. Esta cópia foi autenticada digitalmente e assinada em 25/10/2021 por GISELA SIMIEMA CESCHIN - Secretária Geral. Autenticação: 160894994. A JUCESP garante a autenticidade do registro e da Certidão de Inteiro Teor quando visualizado diretamente no portal www.jucesponline.sp.gov.br/.

TABELIONATO DE NOTAS E PROTESTO DE TÍTULOS DA COMARCA DE BALNEÁRIO PICARRAS/SC
 AV. NEREU RAMOS, 741 - CENTRO - BALNEÁRIO PICARRAS/SC - FONE: (47) 3347-0055 / 3347-1747 / 3345-2249
 nolis@tabelionomenezes.com.br - www.tabelionomenezes.com.br
 TABELIÃO: REGIS CASSIANO MENEZES

Reconheço por Autenticidade as firmas de **FABIANO ROBERTO DE CHRISTO e NELSON ELISEU DE CHRISTO**, e dou fé

EM TESTEMUNHO DA VERDADE
 Balneário Picarras - SC, 18 de outubro de 2021

ANA CRISTINA DA SILVA, ESCRIVENTE AUTORIZADA
 Emolumentos: R\$ 7,04 + ISS R\$ 4,37 + Selo: R\$ 5,64 = Total: R\$ 13,03 (Selo Digital de Fiscalização do tipo NORMAL - GDZ 2447-T5CC: GDZ72448-OBRO)

[Handwritten signature]



[Handwritten initials and signatures]



[Faint stamp and handwritten text]



Certifico o registro de constituição sob o NIRE nº 35237997265 em 22/10/2021 da empresa LICITAR TECNOLOGIA E EQUIPAMENTOS LTDA, protocolado sob o nº SPP2131679136. Autenticação: validar a autenticidade do registro em <http://www.jucesp.sp.gov.br/> com o número do mesmo. GISELA SIMIEMA CESCHIN - Secretária Geral. Esta cópia foi autenticada digitalmente e assinada em 25/10/2021 por GISELA SIMIEMA CESCHIN - Secretária Geral. Autenticação: 160894994. A JUCESP garante a autenticidade do registro e da Certidão de Inteiro Teor quando visualizado diretamente no portal www.jucesponline.sp.gov.br/.

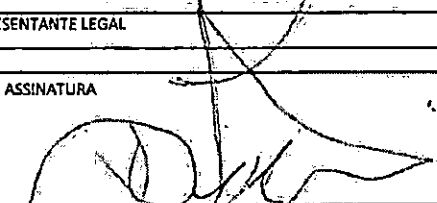
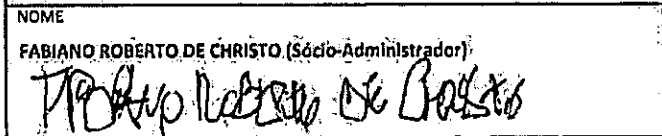

DECLARAÇÃO DE ENQUADRAMENTO - ME

NOME EMPRESARIAL LICITAR TECNOLOGIA E EQUIPAMENTOS LTDA		NIRE
DECLARAÇÃO Ilmo. Sr. Presidente da Junta Comercial Do Estado de São Paulo, A Sociedade LICITAR TECNOLOGIA E EQUIPAMENTOS LTDA , estabelecida na AVENIDA MIGUEL PATRICIO DE MORAES, 423 QUADRAD LOTE 24 SALA U.A 01 - Bairro: JARDIM ITANGUA, Sorocaba - SP CEP 18056000 , requer a Vossa Senhoria o arquivamento do presente Instrumento e declara, sob as penas da Lei, que se enquadra na condição de Microempresa, nos termos da Lei Complementar nº 123, de 14/12/2006.		
LOCALIDADE Sorocaba - SP		DATA 22/10/2021
NOME E ASSINATURA DO EMPRESÁRIO/SÓCIOS/DIRETORES/ADMINISTRADORES OU REPRESENTANTE LEGAL		
NOME NELSON ELISEU DE CHRISTO (Sócio-Administrador)	ASSINATURA 	
NOME FABIANO ROBERTO DE CHRISTO (Sócio-Administrador) 	ASSINATURA 	

DECLARO, SOB AS PENAS DA LEI, QUE AS INFORMAÇÕES CONSTANTES DO REQUERIMENTO/PROCESSO SÃO EXPRESSÃO DA VERDADE.



Certifico o registro de constituição sob o NIRE nº 35237997265 em 22/10/2021 da empresa LICITAR TECNOLOGIA E EQUIPAMENTOS LTDA, protocolado sob o nº SPP2131679136. Autenticação: validar a autenticidade do registro em <http://www.jucesp.sp.gov.br/> com o número do mesmo. GISELA SIMIEMA CESCHIN - Secretária Geral. Esta cópia foi autenticada digitalmente e assinada em 25/10/2021 por GISELA SIMIEMA CESCHIN - Secretária Geral. Autenticação: 160894994. A JUCESP garante a autenticidade do registro e da Certidão de Inteiro Teor quando visualizado diretamente no portal www.jucesponline.sp.gov.br.



DECLARAÇÃO

Eu, NELSON ELISEU DE CRISTO, portador do Documento de Identificação nº 8287608, inscrito no Cadastro de Pessoas Físicas – CPF sob nº 23303000930, na qualidade de titular, sócio ou responsável legal da empresa LICITAR TECNOLOGIA E EQUIPAMENTOS LTDA, DECLARO estar ciente que o ESTABELECIMENTO situado no(a) AVENIDA MIGUEL PATRÍCIO DE MORAES, 423 QUADRAD LOTE 24 SALA U.A 01 - Bairro: JARDIM ITANGUA, Sorocaba - SP CEP 18056000, **NÃO PODERÁ EXERCER** suas atividades sem que obtenha o parecer municipal sobre a viabilidade de sua instalação e funcionamento no local indicado, conforme diretrizes estabelecidas na legislação de uso e ocupação do solo, posturas municipais e restrições das áreas de proteção ambiental, nos termos do art. 24, §2 do Decreto Estadual nº 55.660/2010 e sem que tenha um **CERTIFICADO DE LICENCIAMENTO INTEGRADO VÁLIDO**, obtido pelo sistema Via Rápida Empresa - Módulo de Licenciamento Estadual.

Declaro ainda estar ciente que qualquer alteração no endereço do estabelecimento, em sua atividade ou grupo de atividades, ou em qualquer outra das condições determinantes à expedição do Certificado de Licenciamento Integrado, implica na perda de sua validade, assumindo, desde o momento da alteração, a obrigação de renová-lo.

Por fim, declaro estar ciente que a emissão do Certificado de Licenciamento Integrado poderá ser solicitada por representante legal, devidamente habilitado, presencialmente e no ato da retirada das certidões relativas ao registro empresarial na Prefeitura, ou pelo titular, sócio, ou contabilista vinculado no Cadastro Nacional da Pessoa Jurídica (CNPJ) diretamente no site da Jucesp, através do módulo de licenciamento, mediante uso da respectiva certificação digital.

NELSON ELISEU DE CRISTO (Sócio-Administrador)
8287608





DECLARAÇÃO DE AUTENTICIDADE

Eu **MARCELO MARQUES DO AMARAL** com inscrição ativa na(o) Conselho Regional de Contabilidade de São Paulo sob o nº **1SP216988**, expedida em **20/03/2009**, inscrito no CPF nº **16436659870**, DECLARO, sob as penas da Lei penal e, sem prejuízo das sanções administrativas e cíveis, que este documento é autêntico e condiz com o original. Documentos apresentados:

Arquivo de Constituição Normal

Arquivo de Outros (Docs. privados)

São Paulo, 22/10/2021.

MARCELO MARQUES DO AMARAL



Certifico o registro de constituição sob o NIRE nº 35237997265 em 22/10/2021 da empresa LICITAR TECNOLOGIA E EQUIPAMENTOS LTDA, protocolado sob o nº SPP2131679136. Autenticação: validar a autenticidade do registro em <http://www.jucesp.sp.gov.br/> com o número do mesmo. GISELA SIMIEMA CESCHIN - Secretária Geral. Esta cópia foi autenticada digitalmente e assinada em 25/10/2021 por GISELA SIMIEMA CESCHIN – Secretária Geral. Autenticação: 160894994. A JUCESP garante a autenticidade do registro e da Certidão de Inteiro Teor quando visualizado diretamente no portal www.jucesponline.sp.gov.br.



TERMO DE ANÁLISE E DECISÃO.

Defiro a (s) solicitação (ões), sob o (s) protocolo (s) SPP2131679136 de Constituição Normal da empresa LICITAR TECNOLOGIA E EQUIPAMENTOS LTDA.

Assina o presente termo de decisão, mediante certificado digital, o Julgador Letícia Nogueira Pereira.

Junta Comercial do Estado de São Paulo, 22/10/2021.

Letícia Nogueira Pereira, CPF: 38384025886

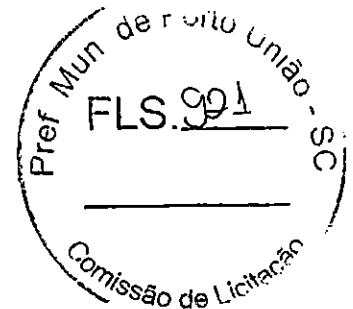

Este documento foi assinado digitalmente por Letícia Nogueira Pereira e é parte integrante sob o protocolo Nº SPP2131679136.

22/10/2021

Página 1 de 1

p

68



Certifico o registro de constituição sob o NIRE nº 35237997265 em 22/10/2021 da empresa LICITAR TECNOLOGIA E EQUIPAMENTOS LTDA, protocolado sob o nº SPP2131679136. Autenticação: validar a autenticidade do registro em <http://www.jucesp.sp.gov.br/> com o número do mesmo. GISELA SIMIEMA CESCHIN - Secretária Geral. Esta cópia foi autenticada digitalmente e assinada em 25/10/2021 por GISELA SIMIEMA CESCHIN - Secretária Geral. Autenticação: 160894994. A JUCESP garante a autenticidade do registro e da Certidão de Inteiro Teor quando visualizado diretamente no portal www.jucesponline.sp.gov.br.



TERMO DE AUTENTICAÇÃO E REGISTRO

Certifico que a constituição e enquadramento Microempresa, assinado digitalmente, da empresa LICITAR TECNOLOGIA E EQUIPAMENTOS LTDA, e protocolado sob o número SPP2131679136 em 22/10/2021, encontra-se registrado na Jucesp, sob o NIRE da matriz 35237997265.

Assina o registro, mediante certificado digital, o(a) Secretário(a)-Geral – Gisela Simiema Ceschin.

A autenticidade do presente documento, bem como o arquivo na forma eletrônica poderão ser verificados no sítio eletrônico: www.jucesp.sp.gov.br, mediante a indicação do número de autenticidade disponível na capa da certidão de inteiro teor.

Junta Comercial do Estado de São Paulo, 22/10/2021.

Gisela Simiema Ceschin, CPF: 31134372884



Este documento foi assinado digitalmente por Gisela Simiema Ceschin e é parte integrante sob o protocolo Nº SPP2131679136.

22/10/2021 Página 1 de 1



Certifico o registro de constituição sob o NIRE nº 35237997265 em 22/10/2021 da empresa LICITAR TECNOLOGIA E EQUIPAMENTOS LTDA, protocolado sob o nº SPP2131679136. Autenticação: validar a autenticidade do registro em <http://www.jucesp.sp.gov.br/> com o número do mesmo. GISELA SIMIEMA CESCHIN - Secretária Geral. Esta cópia foi autenticada digitalmente e assinada em 25/10/2021 por GISELA SIMIEMA CESCHIN – Secretária Geral. Autenticação: 160894994. A JUCESP garante a autenticidade do registro e da Certidão de Inteiro Teor quando visualizado diretamente no portal www.jucespofline.sp.gov.br.



PROTOCOLO DE ASSINATURAS

O documento acima foi proposto para assinatura digital na plataforma VRE Digital.

Os nomes indicados para assinatura, bem como seus status em 20/10/2021 são:

Nome Completo	CPF	Data e hora	Certificado
LICITAR.pdf			
MARCELO MARQUES DO AMARAL	16436659870	22/10/21 12:20	AC SOLUTI Multipla v5 / PDF-1.7

Doc. sócios e contador.pdf

MARCELO MARQUES DO AMARAL	16436659870	22/10/21 12:20	AC SOLUTI Multipla v5 / PDF-1.7
---------------------------	-------------	----------------	---------------------------------

Arquivo de Declaração de Autenticidade.pdf

MARCELO MARQUES DO AMARAL	16436659870	22/10/21 12:20	AC SOLUTI Multipla v5 / PDF-1.4
---------------------------	-------------	----------------	---------------------------------

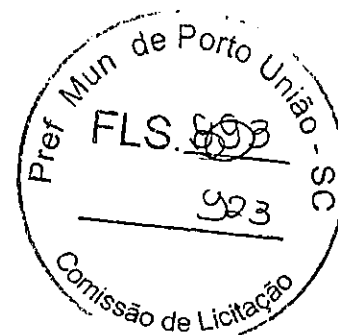

p

Este documento é referência das assinaturas eletrônicas realizada nas documentações do protocolo Nº SPP2131679136



REPÚBLICA FEDERATIVA DO BRASIL
CADASTRO NACIONAL DA PESSOA JURÍDICA

NÚMERO DE INSCRIÇÃO 43.980.098/0001-01 MATRIZ	COMPROVANTE DE INSCRIÇÃO E DE SITUAÇÃO CADASTRAL	DATA DE ABERTURA 22/10/2021
---	---	--------------------------------

NOME EMPRESARIAL
LICITAR TECNOLOGIA E EQUIPAMENTOS LTDA

TÍTULO DO ESTABELECIMENTO (NOME DE FANTASIA)
LICITAR TECNOLOGIA

PORTE
ME

CÓDIGO E DESCRIÇÃO DA ATIVIDADE ECONÔMICA PRINCIPAL
47.51-2-01 - Comércio varejista especializado de equipamentos e suprimentos de informática

CÓDIGO E DESCRIÇÃO DAS ATIVIDADES ECONÔMICAS SECUNDÁRIAS

- 42.21-9-02 - Construção de estações e redes de distribuição de energia elétrica
- 43.21-5-00 - Instalação e manutenção elétrica
- 43.30-4-04 - Serviços de pintura de edifícios em geral
- 43.99-1-03 - Obras de alvenaria
- 45.30-7-03 - Comércio a varejo de peças e acessórios novos para veículos automotores
- 46.42-7-02 - Comércio atacadista de roupas e acessórios para uso profissional e de segurança do trabalho
- 47.52-1-00 - Comércio varejista especializado de equipamentos de telefonia e comunicação
- 47.59-8-99 - Comércio varejista de outros artigos de uso pessoal e doméstico não especificados anteriormente
- 47.73-3-00 - Comércio varejista de artigos médicos e ortopédicos
- 47.89-0-07 - Comércio varejista de equipamentos para escritório (Dispensada *)
- 61.90-6-01 - Provedores de acesso às redes de comunicações
- 71.12-0-00 - Serviços de engenharia
- 77.33-1-00 - Aluguel de máquinas e equipamentos para escritórios
- 77.39-0-99 - Aluguel de outras máquinas e equipamentos comerciais e industriais não especificados anteriormente, sem operador
- 81.11-7-00 - Serviços combinados para apoio a edifícios, exceto condomínios prediais
- 95.11-8-00 - Reparação e manutenção de computadores e de equipamentos periféricos

CÓDIGO E DESCRIÇÃO DA NATUREZA JURÍDICA
206-2 - Sociedade Empresária Limitada

LOGRADOURO AV MIGUEL PATRICIO DE MORAES	NÚMERO 423	COMPLEMENTO QUADRAD LOTE 24 SALA U.A 01
---	----------------------	---

CEP 18.056-000	BAIRRO/DISTRITO JARDIM ITANGUA	MUNICÍPIO SOROCABA	UF SP
--------------------------	--	------------------------------	-----------------

ENDEREÇO ELETRÔNICO MARCELO@MJEMPRESARIAL.COM	TELEFONE (15) 3281-2528
---	-----------------------------------

ENTE FEDERATIVO RESPONSÁVEL (EFR)

SITUAÇÃO CADASTRAL ATIVA	DATA DA SITUAÇÃO CADASTRAL 22/10/2021
------------------------------------	---

MOTIVO DE SITUAÇÃO CADASTRAL

SITUAÇÃO ESPECIAL *****	DATA DA SITUAÇÃO ESPECIAL *****
----------------------------	------------------------------------

(*) A dispensa de alvarás e licenças é direito do empreendedor que atende aos requisitos constantes na Resolução CGSIM nº 51, de 11 de junho de 2019, ou da legislação própria encaminhada ao CGSIM pelos entes federativos, não tendo a Receita Federal qualquer responsabilidade quanto às atividades dispensadas.

Aprovado pela Instrução Normativa RFB nº 1.863, de 27 de dezembro de 2018.

Emitido no dia 09/11/2021 às 11:25:21 (data e hora de Brasília).

Página: 1/1



P

GP



MINISTÉRIO DA FAZENDA
Secretaria da Receita Federal do Brasil
Procuradoria-Geral da Fazenda Nacional

CERTIDÃO NEGATIVA DE DÉBITOS RELATIVOS AOS TRIBUTOS FEDERAIS E À DÍVIDA ATIVA DA UNIÃO

Nome: LICITAR TECNOLOGIA E EQUIPAMENTOS LTDA
CNPJ: 43.980.098/0001-01

Ressalvado o direito de a Fazenda Nacional cobrar e inscrever quaisquer dívidas de responsabilidade do sujeito passivo acima identificado que vierem a ser apuradas, é certificado que não constam pendências em seu nome, relativas a créditos tributários administrados pela Secretaria da Receita Federal do Brasil (RFB) e a inscrições em Dívida Ativa da União (DAU) junto à Procuradoria-Geral da Fazenda Nacional (PGFN).

Esta certidão é válida para o estabelecimento matriz e suas filiais e, no caso de ente federativo, para todos os órgãos e fundos públicos da administração direta a ele vinculados. Refere-se à situação do sujeito passivo no âmbito da RFB e da PGFN e abrange inclusive as contribuições sociais previstas nas alíneas 'a' a 'd' do parágrafo único do art. 11 da Lei nº 8.212, de 24 de julho de 1991.

A aceitação desta certidão está condicionada à verificação de sua autenticidade na Internet, nos endereços <<http://rfb.gov.br>> ou <<http://www.pgfn.gov.br>>.

Certidão emitida gratuitamente com base na Portaria Conjunta RFB/PGFN nº 1.751, de 2/10/2014.

Emitida às 16:36:08 do dia 26/10/2021 <hora e data de Brasília>.

Válida até 24/04/2022.

Código de controle da certidão: 5906.E8D5.D574.7E78

Qualquer rasura ou emenda invalidará este documento.



[Assinaturas manuscritas]



PROCURADORIA GERAL DO ESTADO

Procuradoria da Dívida Ativa

Certidão Negativa de Débitos Tributários da Dívida Ativa do Estado de São Paulo

CNPJ Base: 43.980.098

Ressalvado o direito de a Fazenda do Estado de São Paulo cobrar ou inscrever quaisquer dívidas de responsabilidade da pessoa jurídica/física acima identificada que vierem a ser apuradas, é certificado que:

não constam débitos inscritos em Dívida Ativa de responsabilidade do Interessado(a).

Tratando-se de CRDA emitida para pessoa jurídica, a pesquisa na base de dados é feita por meio do CNPJ Base, de modo que a certidão negativa abrange todos os estabelecimentos do contribuinte cuja raiz do CNPJ seja aquela acima informada.

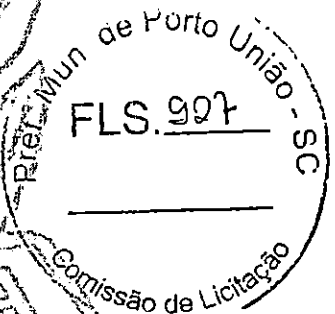

Certidão nº 32199343
Data e hora da emissão 28/10/2021 09:41:12
Validade 30 (TRINTA) dias, contados da emissão.

Folha 1 de 1
(hora de Brasília)

Certidão emitida nos termos da Resolução Conjunta SF-PGE nº 2, de 9 de maio de 2013.

Qualquer rasura ou emenda invalidará este documento.

A aceitação desta certidão está condicionada à verificação de sua autenticidade no sítio
<http://www.dividaativa.pge.sp.gov.br>

[Handwritten signatures and initials]

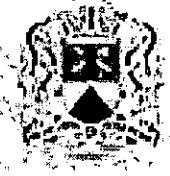

PREFEITURA DE SOROCABA
SECRETARIA DA FAZENDA

Página 1 de 1

CERTIDÃO NEGATIVA MOBILIÁRIO

CERTIDÃO Nº: 392.222/21-76

Certidão via web

Inscrição Municipal: 397.933

Contribuinte: LICITAR TECNOLOGIA E EQUIPAMENTOS LTDA

CPF/CNPJ: 43.980.098/0001-01

Endereço: AVENIDA MIGUEL PATRICIO DE MORAES, 423 - SALA:U.A 01
BAIRRO JARDIM ITANGUA
SOROCABA/SP - CEP: 18.056-000

Atividade: 475120101 - COMERCIO VAREJISTA ESPECIALIZADO DE EQUIPAMENTOS E SUPRIMENTOS DE INFORMATICA

CERTIFICO, para os devidos fins e efeitos, a requerimento da parte interessada, e a vista dos registros existentes, que NÃO há débitos vinculados ao cadastro fiscal acima até a presente data, ressalvado o direito da Fazenda Municipal exigir os créditos municipais que sejam apurados e vinculados ao cadastro citado.

Certidão emitida às 10:40:04 h, do dia 28/10/2021.

Válida até 27/12/2021.

Código de autenticidade: F2BAD12A6AFE8D82

Para conferir a autenticidade de certidões, utilize o seguinte endereço: portalsiat.sorocaba.sp.gov.br e acesse o link "Validar Certidões".

Atenção: qualquer rasura ou emenda invalidará este documento.



Handwritten signatures and initials: P, 62, 24

[Voltar](#)[Imprimir](#)

Certificado de Regularidade do FGTS - CRF

Inscrição: 43.980.098/0001-01 ✓

Razão Social: LICITAR TECNOLOGIA E EQUIPAMENTOS LTDA ✓

Endereço: AV MIGUEL PATRICIO DE MORAES 423 LT 25 SL 1 / JARDIM ITANGUA /
SOROCABA / SP / 18056-000

A Caixa Econômica Federal, no uso da atribuição que lhe confere o Art. 7, da Lei 8.036, de 11 de maio de 1990, certifica que, nesta data, a empresa acima identificada encontra-se em situação regular perante o Fundo de Garantia do Tempo de Serviço - FGTS.

O presente Certificado não servirá de prova contra cobrança de quaisquer débitos referentes a contribuições e/ou encargos devidos, decorrentes das obrigações com o FGTS.

Validade: 28/10/2021 a 26/11/2021

Certificação Número: 2021102809484331721276

Informação obtida em 28/10/2021 10:39:31

A utilização deste Certificado para os fins previstos em Lei esta condicionada a verificação de autenticidade no site da Caixa:
www.caixa.gov.br





PODER JUDICIÁRIO
JUSTIÇA DO TRABALHO

CERTIDÃO NEGATIVA DE DÉBITOS TRABALHISTAS

CNPJ: 43.980.098/0001-01

Certidão nº: 44076378/2021

Expedição: 28/10/2021, às 09:31:54

Validade: 25/04/2022 - 180 (cento e oitenta) dias, contados da data de sua expedição.

Certifica-se que o CNPJ sob o nº 43.980.098/0001-01, NÃO CONSTA do Banco Nacional de Devedores Trabalhistas.

Certidão emitida com base no art. 642-A da Consolidação das Leis do Trabalho, acrescentado pela Lei nº 12.440, de 7 de julho de 2011, e na Resolução Administrativa nº 1470/2011 do Tribunal Superior do Trabalho, de 24 de agosto de 2011.

Os dados constantes desta Certidão são de responsabilidade dos Tribunais do Trabalho e estão atualizados até 2 (dois) dias anteriores à data da sua expedição.

Certidão expedida sem indicação do nome/razão social, tendo em vista que o CPF/CNPJ consultado não figura na última versão da base de dados da Receita Federal do Brasil - RFB enviada ao Tribunal Superior do Trabalho - TST. Para saber a situação desse CPF/CNPJ, consulte o sítio da RFB (www.receita.fazenda.gov.br).

No caso de pessoa jurídica, a Certidão atesta a empresa em relação a todos os seus estabelecimentos, agências ou filiais.

A aceitação desta certidão condiciona-se à verificação de sua autenticidade no portal do Tribunal Superior do Trabalho na Internet (<http://www.tst.jus.br>).

Certidão emitida gratuitamente.

INFORMAÇÃO IMPORTANTE

Do Banco Nacional de Devedores Trabalhistas constam os dados necessários à identificação das pessoas naturais e jurídicas inadimplentes perante a Justiça do Trabalho quanto às obrigações estabelecidas em sentença condenatória transitada em julgado ou em acordos judiciais trabalhistas, inclusive no concernente aos recolhimentos previdenciários, a honorários, a custas, a emolumentos ou a recolhimentos determinados em lei; ou decorrentes de execução de acordos firmados perante o Ministério Público do Trabalho e Comissão de Conciliação Prévia.



Dúvidas e sugestões: cndt@tst.jus.br

[Assinatura manuscrita]



CERTIDÃO SIMPLIFICADA

CERTIFICAMOS QUE AS INFORMAÇÕES ABAIXO CONSTAM DOS DOCUMENTOS ARQUIVADOS NESTA JUNTA COMERCIAL E SÃO VIGENTES NA DATA DE SUA EXPEDIÇÃO.

SE HOUVER ARQUIVAMENTOS POSTERIORES, ESTA CERTIDÃO PERDERÁ SUA VALIDADE.

A AUTENTICIDADE DESTA CERTIDÃO E A EXISTÊNCIA DE ARQUIVAMENTOS POSTERIORES, SE HOUVER, PODERÃO SER CONSULTADAS NO SITE WWW.JUCESPOLINE.SP.GOV.BR, MEDIANTE O CÓDIGO DE AUTENTICIDADE INFORMADO AO FINAL DO DOCUMENTO.

EMPRESA							
NIRE	REGISTRO	DATA DA CONSTITUIÇÃO	INÍCIO DAS ATIVIDADES	PRAZO DE DURAÇÃO			
35237997265		22/10/2021	22/10/2021	PRAZO INDETERMINADO			
NOME COMERCIAL						TIPO JURÍDICO	
CITAR TECNOLOGIA E EQUIPAMENTOS LTDA						SOCIEDADE LIMITADA (M.E.)	
IP.J.	ENDEREÇO			NÚMERO	COMPLEMENTO		
43.980.098/0001-01	AVENIDA MIGUEL PATRÍCIO DE MORAES			423	QUADRAD		
BAIRRO	MUNICÍPIO	UF	CEP	MOEDA	VALOR CAPITAL		
JARDIM ITANGUA	SOROCABA	SP	18056-000	R\$	100.000,00		

OBJETO SOCIAL
COMÉRCIO VAREJISTA ESPECIALIZADO DE EQUIPAMENTOS E SUPRIMENTOS DE INFORMÁTICA CONSTRUÇÃO DE ESTAÇÕES E REDES DE DISTRIBUIÇÃO DE ENERGIA ELÉTRICA INSTALAÇÃO E MANUTENÇÃO ELÉTRICA SERVIÇOS DE PINTURA DE EDIFÍCIOS EM GERAL OBRAS DE ALVENARIA

SÓCIO E ADMINISTRADOR							
NOME							
FABIANO ROBERTO DE CHRISTO							
ENDEREÇO				NÚMERO	COMPLEMENTO		
RUA DOM BOSCO				150			
BAIRRO	MUNICÍPIO	UF	CEP	RG			
VILA ESPIRITO SANTO	SOROCABA	SP	18051-340	66388204			
CPF	CARGO			QUANTIDADE COTAS			
007.516.459-07	SÓCIO E ADMINISTRADOR			10.000,00			

SÓCIO E ADMINISTRADOR							
NOME							
NELSON ELISEU DE CHRISTO							
ENDEREÇO				NÚMERO	COMPLEMENTO		
RUA ROSALVO DE OLIVEIRA				87	FLS. 931		
BAIRRO	MUNICÍPIO	UF	CEP	RG			
SANTO ANTONIO	BALNEARIO PICARRAS	SC	88380-000	8287608			
CPF	CARGO			QUANTIDADE COTAS			
233.030.009-30	SÓCIO E ADMINISTRADOR			90.000,00			

ÚLTIMO DOCUMENTO ARQUIVADO
NÃO CONSTAM EM NOSSOS

P 68

REGISTROS ARQUIVAMENTOS
POSTERIORES À DATA DE
CONSTITUIÇÃO

FIM DAS INFORMAÇÕES PARA NIRE: 35237997265
DATA DA ÚLTIMA ATUALIZAÇÃO DA BASE DE DADOS: 09/11/2021



Certidão Simplificada. Documento certificado por GISELA SIMIEMA CESCHIN, Secretária Geral da Jucesp. A Junta Comercial do Estado de São Paulo garante a autenticidade deste documento quando visualizado diretamente no portal www.jucesponline.sp.gov.br sob o número de autenticidade 161639229, terça-feira, 9 de novembro de 2021 às 11:25:57.

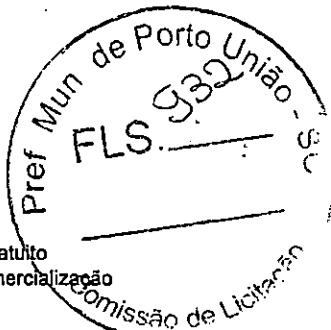
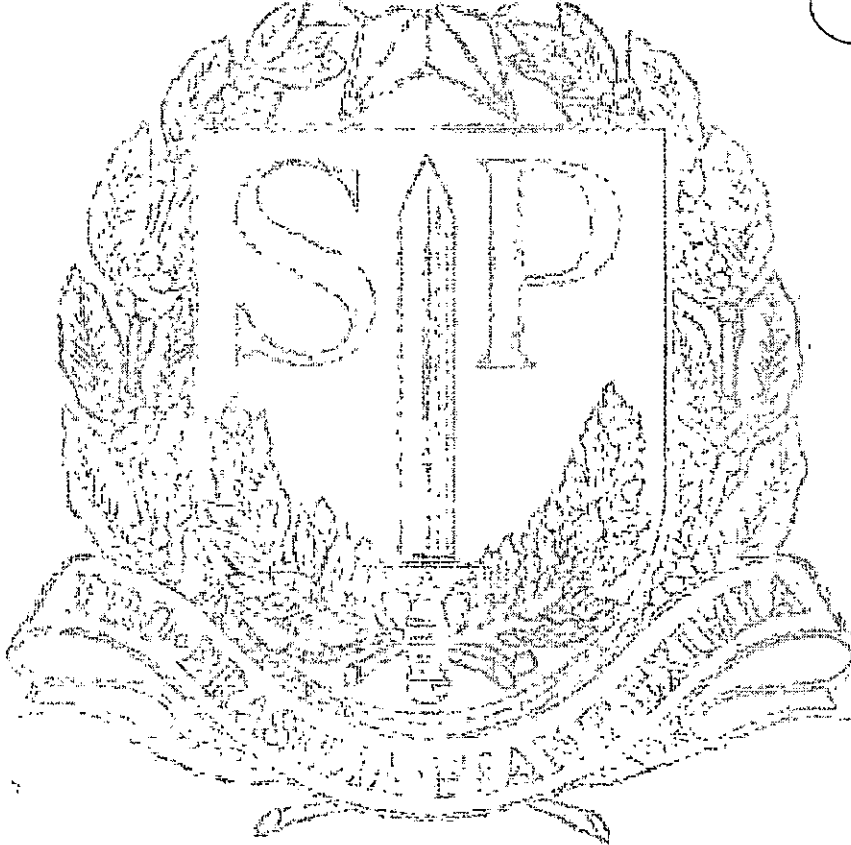

Documento Gratuito
Proibida a Comercialização

[Handwritten signatures and initials]

CNPJ: 43.980.098/0001-01

IE: 798.571.105.115 IM: 397.933

Avenida Miguel Patrício de Moraes, 423 Jardim Itanguá –
Sorocaba/SP 18056-000

contato@licitartecnologia.com.br



LICITAR
TECNOLOGIA

DECLARAÇÕES

PROCESSO LICITATÓRIO Nº. 294/2021 – MULTIENTIDADE PREGÃO ELETRÔNICO Nº. 128/2021

A **LICITAR TECNOLOGIA E EQUIPAMENTOS LTDA** inscrita no CNPJ n.º **43.980.098/0001-01**, por intermédio de seu representante legal, Sr. (a) **FABIANO ROBERTO DE CRISTO** portador (a) da Carteira de Identidade n.º **66.388.20**, CPF n.º **007.516.459-07** DECLARA, para os devidos fins que:

- ✓ * não possui em seu quadro societário parlamentares de qualquer esfera do governo, bem como as pessoas mencionadas no art. 9º da Lei 8.666/93.
- ✓ * não fomos declarados inidôneos para licitar ou contratar com o Poder Público, em qualquer de suas esferas – municipal, estadual ou federal -.
- ✓ * não estamos punidas com “Suspensão” do direito de contratar ou licitar com a Administração Pública no âmbito do Município de Porto União, Santa Catarina.
- ✓ * não emprega menor de dezoito anos em trabalho noturno, perigoso ou insalubre e não emprega menor de dezesseis anos, em cumprimento do disposto no inciso XXXIII do artigo 7º da Constituição Federal, sob penas da Lei.
- ✓ * fica estabelecido em 60 (sessenta) dias o prazo de validade das propostas, o qual será contado a partir da data da sessão.
- ✓ * nos preços finais deverão estar incluídas quaisquer vantagens, abatimentos, custos, despesas administrativas e operacionais, fretes, impostos, taxas e contribuições sociais, obrigações trabalhistas, previdenciárias, fiscais e comerciais, mão-de-obra, trabalho em sábados, domingos e feriados ou em horário noturno, que eventualmente incidam sobre a execução do objeto da presente Licitação.

Ressalva:

Emprega menor, a partir de quatorze anos, na condição de aprendiz ().

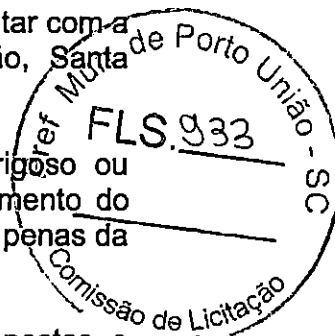

GP
P

FC

CNPJ: 43.980.098/0001-01

IE: 798.571.105.115 IM: 397.933

Avenida Miguel Patrício de Moraes, 423 Jardim Itaguá –
Sorocaba/SP 18056-000

contato@licitartecnologia.com.br



LICITAR
TECNOLOGIA

DECLARAMOS para fins de participação no procedimento licitatório – PREGÃO ELETRÔNICO n.º 0**/2021, de que **TODOS** os documentos apresentados são legítimos e autênticos, estando sujeito as penalidades previstas no artigo 299 do Código Penal no caso de conteúdo falso.

DECLARAMOS para fins de participação no procedimento licitatório – PREGÃO ELETRÔNICO n.º 0**/2021, de que se **VENCEDOR** de itens/serviços no referido processo, **SOMENTE** efetuarei a entrega dos mesmos mediante o **RECEBIMENTO DO RESPECTIVO EMPENHO**, sob pena de não receber os valores dos itens/serviços entregues.

Sorocaba/SP, 09 de novembro de 2021.

Fabiano C

LICITAR TECNOLOGIA E EQUIPAMENTOS LTDA
CNPJ 43.980.098/0001-01
FABIANO ROBERTO DE CHRISTO
RG – 66.388.20
CPF Nº 007.516.459-07





[Handwritten signatures and initials]

Página de assinaturas



Fabiano Christo
007.516.459-07
Signatário

HISTÓRICO

- 09 nov 2021 10:59:30  Fabiano Roberto de Christo criou este documento. (E-mail: contato@licitartecnologia.com.br, CPF: 007.516.459-07)
- 09 nov 2021 10:59:33  Fabiano Roberto de Christo (E-mail: contato@licitartecnologia.com.br, CPF: 007.516.459-07) visualizou este documento por meio do IP 187.111.167.41 localizado em Sorocaba - Sao Paulo - Brazil.
- 09 nov 2021 10:59:35  Fabiano Roberto de Christo (E-mail: contato@licitartecnologia.com.br, CPF: 007.516.459-07) assinou este documento por meio do IP 187.111.167.41 localizado em Sorocaba - Sao Paulo - Brazil.



OK





PODER JUDICIÁRIO
TRIBUNAL DE JUSTIÇA DO ESTADO DE SÃO PAULO
CERTIDÃO ESTADUAL DE DISTRIBUIÇÕES CÍVEIS

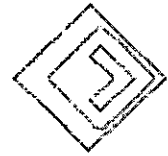

CERTIDÃO Nº: 2910802

FOLHA: 1/1

A autenticidade desta certidão poderá ser confirmada pela internet no site do Tribunal de Justiça.

A Diretoria de Serviço Técnico de Informações Cíveis do(a) Comarca de São Paulo - Capital, no uso de suas atribuições legais,

CERTIFICA E DÁ FÉ que, pesquisando os registros de distribuições de **PEDIDOS DE FALÊNCIA, CONCORDATAS, RECUPERAÇÕES JUDICIAIS E EXTRAJUDICIAIS**, anteriores a 27/10/2021, verificou **NADA CONSTAR** como réu/requerido/interessado em nome de: *****

LICITAR TECNOLOGIA E EQUIPAMENTOS LTDA, CNPJ: 43.980.098/0001-01, conforme indicação constante do pedido de certidão. *****

Esta certidão não aponta ordinariamente os processos em que a pessoa cujo nome foi pesquisado figura como autor; (a) São apontados os feitos com situação em tramitação já cadastrados no sistema informatizado referentes a todas as Comarcas/Foros Regionais e Distritais do Estado de São Paulo.

A data de informatização de cada Comarca/Foro pode ser verificada no Comunicado SPI nº 22/2019.

Esta certidão considera os feitos distribuídos na 1ª Instância, mesmo que estejam em Grau de Recurso.

Não existe conexão com qualquer outra base de dados de instituição pública ou com a Receita Federal que verifique a identidade do **NOME/RAZÃO SOCIAL** com o CPF/CNPJ. A conferência dos dados pessoais fornecidos pelo pesquisado é de responsabilidade exclusiva do destinatário da certidão.

A certidão em nome de pessoa jurídica considera os processos referentes à matriz e às filiais e poderá apontar feitos de homônimos não qualificados com tipos empresariais diferentes do nome indicado na certidão (**EIRELI, S/C, S/S, EPP, ME, MEI, LTDA**).

Esta certidão só tem validade mediante assinatura digital.

Esta certidão é sem custas.

São Paulo, 28 de outubro de 2021.



PEDIDO Nº:

0052584381





TRIBUNAL DE CONTAS DA UNIÃO

Consulta Consolidada de Pessoa Jurídica

Este relatório tem por objetivo apresentar os resultados consolidados de consultas eletrônicas realizadas diretamente nos bancos de dados dos respectivos cadastros. A responsabilidade pela veracidade do resultado da consulta é do Órgão gestor de cada cadastro consultado. A informação relativa à razão social da Pessoa Jurídica é extraída do Cadastro Nacional da Pessoa Jurídica, mantido pela Receita Federal do Brasil.

Consulta realizada em: 23/11/2021 15:29:10

Informações da Pessoa Jurídica:

Razão Social: LICITAR TECNOLOGIA E EQUIPAMENTOS LTDA
CNPJ: 43.980.098/0001-01

Resultados da Consulta Eletrônica:

Órgão Gestor: TCU
Cadastro: Licitantes Inidôneos
Resultado da consulta: Nada Consta ✓

Para acessar a certidão original no portal do órgão gestor, clique [AQUI](#).

Órgão Gestor: CNJ
Cadastro: CNIA - Cadastro Nacional de Condenações Cíveis por Ato de Improbidade Administrativa e Inelegibilidade
Resultado da consulta: Nada Consta ✓

Para acessar a certidão original no portal do órgão gestor, clique [AQUI](#).

Órgão Gestor: Portal da Transparência
Cadastro: Cadastro Nacional de Empresas Inidôneas e Suspensas
Resultado da consulta: Nada Consta ✓

Para acessar a certidão original no portal do órgão gestor, clique [AQUI](#).

Órgão Gestor: Portal da Transparência
Cadastro: CNEP - Cadastro Nacional de Empresas Punidas
Resultado da consulta: Nada Consta ✓

Para acessar a certidão original no portal do órgão gestor, clique [AQUI](#).

Obs: A consulta consolidada de pessoa jurídica visa atender aos princípios de simplificação e

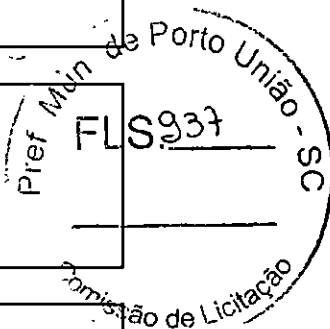

racionalização de serviços públicos digitais. Fundamento legal: Lei nº 12.965, de 23 de abril de 2014, Lei nº 13.460, de 26 de junho de 2017, Lei nº 13.726, de 8 de outubro de 2018, Decreto nº 8.638 de 15, de janeiro de 2016.



[Handwritten signatures and initials]

Vostro 3501

Guia de configuração e especificações



Handwritten signatures and initials, including "GP" and a large scribble.



Notas, avisos e advertências

① **NOTA:** Uma NOTA indica informações importantes que ajudam você a usar melhor o seu produto.

⚠ **CUIDADO:** um AVISO indica possíveis danos ao hardware ou a possibilidade de perda de dados e informa como evitar o problema.

⚠ **ATENÇÃO:** uma ADVERTÊNCIA indica possíveis danos à propriedade, lesões corporais ou risco de morte.



[Handwritten signature]

[Handwritten mark]

Notas, avisos e advertências

① **NOTA:** Uma NOTA indica informações importantes que ajudam você a usar melhor o seu produto.

△ **CUIDADO:** um AVISO indica possíveis danos ao hardware ou a possibilidade de perda de dados e informa como evitar o problema.

△ **ATENÇÃO:** uma ADVERTÊNCIA indica possíveis danos à propriedade, lesões corporais ou risco de morte.



P

GL

R *AA*

Índice

Capítulo 1: Configurar seu computador.....	5
Capítulo 2: Criar uma unidade de recuperação USB para o Windows.....	7
Capítulo 3: Visão geral do chassi.....	8
Vista da tela.....	8
Vista esquerda.....	9
Vista direita.....	9
Visão do apoio para as mãos.....	10
Vista inferior.....	11
Atalhos de teclado.....	11
Capítulo 4: Especificações técnicas.....	13
Processadores.....	13
Chipset.....	13
Sistema operacional.....	13
Memória.....	14
Armazenamento.....	14
Portas e conectores.....	14
Audio.....	15
Vídeo.....	16
Câmera.....	16
Comunicação.....	17
Teclado.....	17
Touchpad.....	18
Leitor de cartão de mídia.....	18
Adaptador de energia.....	19
Bateria.....	19
Dimensões e peso.....	20
Tela.....	20
Leitor de impressão digital.....	21
Segurança.....	21
Software de segurança.....	21
Características ambientais do computador.....	22
Capítulo 5: Como obter ajuda e entrar em contato com a Dell.....	23



Handwritten signatures and initials, including a large stylized signature and several smaller initials.

Configurar seu computador

Etapas

1. Conecte o adaptador de energia e pressione o botão liga/desliga.

(i) NOTA: Para conservar a carga da bateria, você pode colocá-la no modo de economia de energia.



(i) NOTA: Para conservar a carga da bateria, você pode colocá-la no modo de economia de energia. Conecte o adaptador de energia e pressione o botão liga/desliga para ligar o computador.

2. Conclua a configuração do sistema operacional.

Para Ubuntu:

Siga as instruções na tela para concluir a configuração. Para obter mais informações sobre a instalação e a configuração do Ubuntu, consulte o artigo da base de conhecimento SLN151664 e SLN151748 em site www.dell.com/support.

Para Windows:

Siga as instruções na tela para concluir a configuração. Quando estiver configurando, a Dell recomenda que você:







- Conecte-se a uma rede para obter as atualizações do Windows.
- **(i) NOTA:** Se estiver se conectando a uma rede de rede sem fio segura, digite a senha de acesso à rede de rede sem fio quando solicitado.
- Se estiver conectado à Internet, faça login ou crie uma conta da Microsoft. Se não estiver conectado à Internet, crie uma conta off-line.
- Na tela **Suporte e proteção**, insira suas informações de contato.

3. Localize e use os aplicativos da Dell no menu Iniciar do Windows (recomendado)



[Handwritten signatures and initials]

Tabela 1. Localizar aplicativos Dell

Recursos	Descrição
	<p>Dell Product Registration</p> <p>Registre o seu computador na Dell.</p>
	<p>Dell Help & Support</p> <p>Acesse a ajuda e suporte para o seu computador.</p>
	<p>Meu Dell</p> <p>Local centralizado para os principais aplicativos da Dell, artigos de ajuda e outras informações importantes sobre seu computador. Ele também notifica você sobre o status da garantia, acessórios recomendados e atualizações de software se disponível.</p>
	<p>SupportAssist</p> <p>O SupportAssist é uma tecnologia inteligente que mantém o computador funcionando da melhor maneira, otimizando as configurações, detectando problemas, removendo vírus e notificando sobre a necessidade de atualizações do sistema. O SupportAssist verifica proativamente a integridade do hardware e do software do sistema. Quando um problema é detectado, as informações necessárias sobre o estado do sistema são enviadas à Dell para dar início à solução de problemas. O SupportAssist vem pré-instalado na maioria dos dispositivos Dell com o sistema operacional Windows. Para obter mais informações, consulte o guia do usuário do SupportAssist para PCs domésticos em www.dell.com/serviceabilitytools.</p> <p>① NOTA: No SupportAssist, clique na data de validade da garantia para renovar ou atualizar sua garantia.</p>
	<p>Dell Update</p> <p>Atualiza seu computador com correções críticas e os drivers de dispositivos mais recentes à medida que ficarem disponíveis. Para obter mais informações sobre como usar o Dell Update, consulte o artigo da base de conhecimento 000149088 em www.dell.com/support.</p>
	<p>Dell Digital Delivery</p> <p>Fazer download dos aplicativos de software que são adquiridos, mas não pré-instalados em seu computador. Para obter mais informações sobre como usar o Dell Digital Delivery, consulte o artigo da base de conhecimento 000129837 no site www.dell.com/support.</p>



[Handwritten signature]
[Handwritten initials]

Criar uma unidade de recuperação USB para o Windows

Crie um disco de recuperação para resolver e corrigir problemas que possam ocorrer no Windows. Uma unidade flash USB vazia com capacidade mínima de 16 GB é obrigatória para a criação da unidade de recuperação.

Pré-requisitos

- ① **NOTA:** Este processo pode demorar até uma hora para ser concluído.
- ① **NOTA:** As etapas a seguir podem variar dependendo da versão do Windows instalada. Consulte o site de suporte da Microsoft para obter instruções mais recentes.

Etapas

1. Conecte a unidade flash USB ao computador.
2. Na pesquisa do Windows, digite **Recuperação**.
3. Nos resultados da pesquisa, clique em **Criar uma unidade de recuperação**.
A janela **Controle de Conta de Usuário** é exibida.
4. Clique em **Sim** para continuar.
A janela **Unidade de recuperação** é exibida.
5. Selecione **Fazer backup dos arquivos do sistema na unidade de recuperação** e clique em **Avançar**.
6. Selecione a **unidade flash USB** e clique em **Avançar**.
Uma mensagem será exibida, indicando que todos os dados na unidade flash USB serão excluídos.
7. Clique em **Criar**.
8. Clique em **Concluir**.

Para obter mais informações sobre como reinstalar o Windows usando a unidade de recuperação USB, consulte a seção *Solução de problemas* do *Manual de Serviço* do seu produto em www.dell.com/support/manuals.



[Handwritten signature]

[Handwritten signature]

[Handwritten mark]

[Handwritten mark]

Visão geral do chassi

Vista da tela

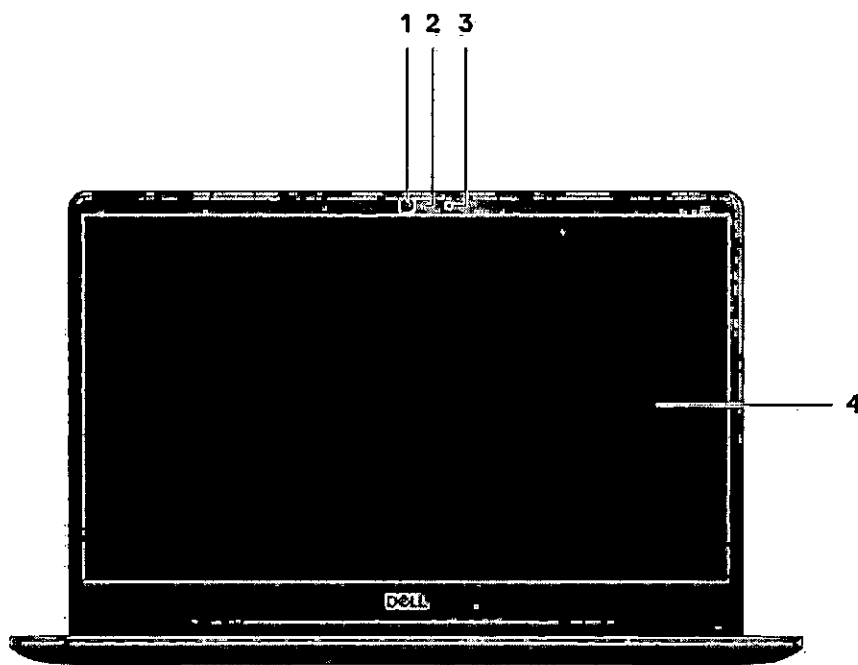

1. Câmera
2. Luz de status da câmera
3. Microfones
4. Painel LCD



[Assinaturas manuscritas]

Vista esquerda

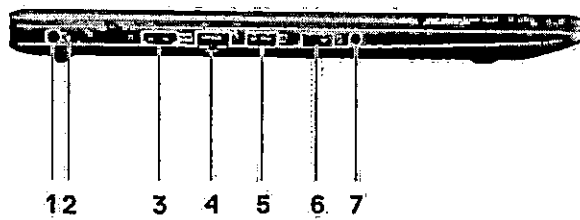

1. Porta de entrada de alimentação DC
2. Indicador de LED
3. Porta HDMI 1.4

(i) NOTA: A resolução máxima compatível pela porta HDMI é de 1920 x 1080 a 60 Hz (24 bits).

4. Porta de rede
5. Porta USB 3.2 de 1ª geração
6. Porta USB 3.2 de 1ª geração
7. Entrada de áudio universal (áudio Realtek)/entrada de áudio (Cirrus Audio Logic)

Vista direita

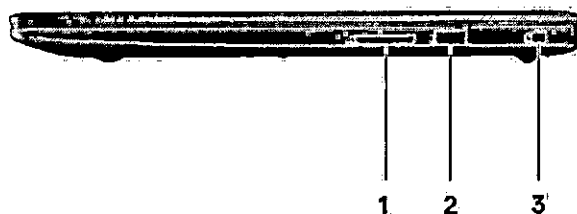

1. Slot do leitor de cartão SD 3.0
2. Uma porta USB 2.0-Tipo-A
3. Slot de segurança em forma de cunha



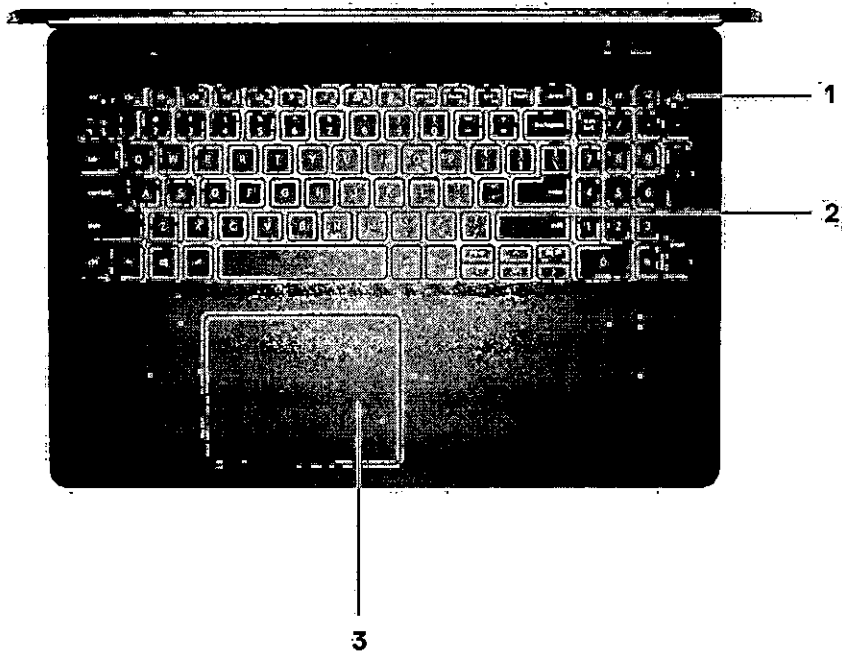

1. Botão liga/desliga com leitor de impressão digital opcional
2. Teclado
3. Touchpad



[Handwritten signatures and initials]

Vista inferior

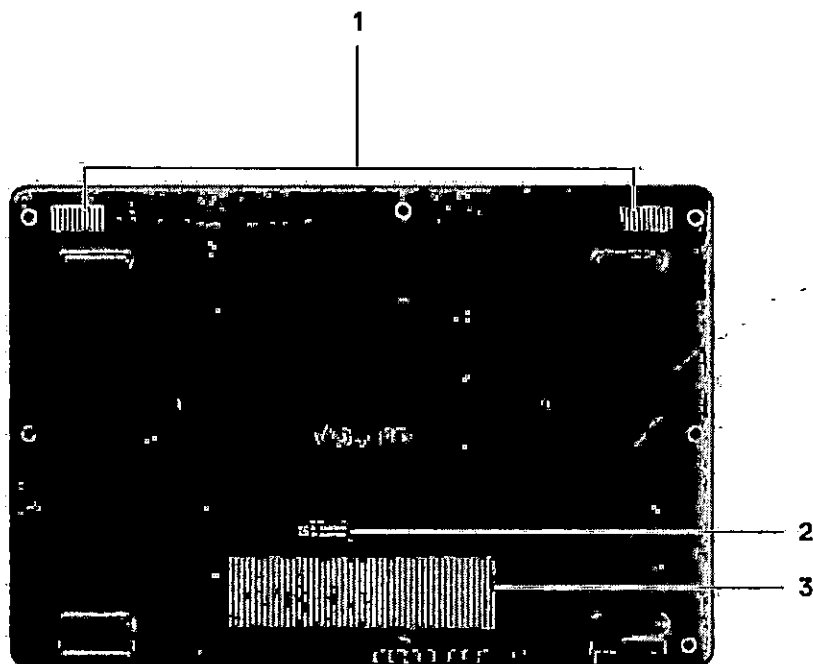

1. Alto-falantes
2. Service Tag
3. Aberturas de ventilação



Atalhos de teclado

① **NOTA:** Os caracteres do teclado podem ser diferentes, dependendo da configuração de idioma do teclado. As teclas que são usadas para atalhos continuam as mesmas em todas as configurações de idiomas.

Tabela 2. Lista de atalhos de teclado

Teclas	Comportamento primário
Fn + F1	Desativação do áudio
Fn + F2	Diminuir o volume
Fn + F3	Aumentar o volume
Fn + F4	Reproduzir/Pausar
Fn + F5	Ligar ou desligar a luz de fundo do teclado

Tabela 2. Lista de atalhos de teclado (continuação)

Teclas	Comportamento primário
Fn + F6	Diminuir o brilho
Fn + F7	Aumentar o brilho
Fn + F8	Alternar para um monitor externo
Fn + F10	Capturar tela
Fn + F11	Início
Fn + 12	Fim
Fn + Ctrl	Abrir o menu de aplicativos



[Handwritten signatures and initials]

Especificações técnicas

① **NOTA:** As ofertas podem variar por região. As especificações a seguir são apenas as exigidas por lei, a serem fornecidas com o computador. Para obter mais informações sobre a configuração do computador, acesse Ajuda e Suporte no sistema operacional Windows e selecione a opção para exibir as informações sobre o computador.

Processadores

Tabela 3. Processadores

Descrição	Valores
Processadores	10ª geração do Intel Core i3-1005G1
Potência	15 W
Contagem de núcleos	2
Contagem de threads	4
Velocidade	Até 3,4 GHz
Cache	4 MB
Placas de vídeo integradas	Intel UHD Graphics

Chipset

Tabela 4. Chipset

Descrição	Valores
Processador	Ice lake U (ICL U) PCH-LP
Chipset	Intel Core i3
Largura do barramento de DRAM	64 bits
Barramento PCIe	3ª geração

Sistema operacional

O Vostro 3501 é compatível com os seguintes sistemas operacionais:

- Windows 11 Home, 64 bits
- Microsoft Windows 11 Home National Academic, 64 bits
- Windows 11 Pro, 64 bits
- Windows 11 Pro National Academic, 64 bits
- Windows 10 Home de 64 bits
- Windows 10 Pro de 64 bits
- Ubuntu 20.04 LTS, 64 bits

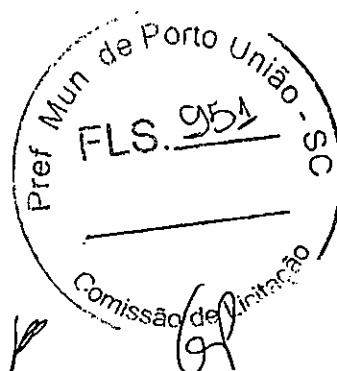

Memória

Tabela 5. Especificações da memória

Descrição	Valores
Slots	Dois slots SODIMM
Tipo	DDR4
Velocidade	2666 MHz
Memória máxima	16 GB
Memória mínima	4 GB
Configurações compatíveis	<ul style="list-style-type: none">• 4 GB DDR4 a 2400 MHz/2666 MHz (1x4 GB)• 8 GB DDR4 a 2666 MHz (2 x 4 GB)• 8 GB DDR4 a 2666 MHz (1 x 8 GB)• DDR4 de 12 GB a 2666 MHz (1 x 8 GB + 1 x 4 GB)• 16 GB DDR4 a 2666 MHz (1 x 16 GB)• 16 GB DDR4 a 2666 MHz (2 x 8 GB)

Armazenamento

O seu computador suporta uma das seguintes opções:

- Disco rígido SATA de 5400 RPM
- M.2 2230/2280 para unidade de estado sólido

A unidade primária do seu computador varia dependendo da configuração de armazenamento. Para computadores:

- Disco rígido SATA de 5400 RPM
- M.2 2230/2280 para unidade de estado sólido

Tabela 6. Especificações de armazenamento

Fator de forma	Tipo de interface	Capacity (Capacidade)
Disco rígido 5400 rpm, disco rígido	SATA	até 2 TB
Unidade de estado sólido M.2 2230	PCIe NVMe 3x4	até 512 GB
Unidade de estado sólido M.2 2280	PCIe NVMe 3x4	até 1 TB

Portas e conectores

Tabela 7. Portas e conectores externos

Descrição	Valores
Externa:	
Rede	Uma porta RJ45 flip-down 10/100/1000 Mbps
USB	<ul style="list-style-type: none">• Duas portas USB 3.2 de 1ª geração (Type A)• Uma porta USB 2.0 Type-A
Audio	Uma porta de áudio universal (computadores com configuração de áudio Realtek)

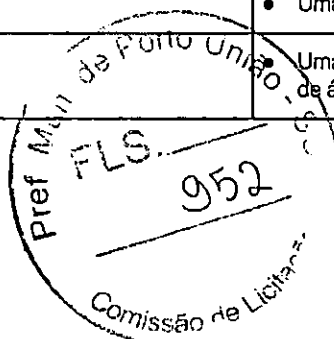

Handwritten initials 'ML' and '62' in the bottom right corner of the page.

Tabela 7. Portas e conectores externos (continuação)

Descrição	Valores
	<ul style="list-style-type: none"> • Uma tomada de áudio (computadores com configuração de áudio Cirrus Logic)
Vídeo	Uma porta HDMI 1.4 ⓘ NOTA: A resolução máxima compatível pela porta HDMI é de 1920 x 1080 a 60 Hz (24 bits).
Conector do adaptador de energia	tipo barril de 4,5 mm
Segurança	Um slot de bloqueio em forma de cunha
Slot de placa	Um slot 3.0 de cartão SD

Tabela 8. Portas e conectores internos

Descrição	Valores
Interna:	
Uma tecla M M.2 (2280 ou 2230) para unidade de estado sólido Uma tecla E M.2 2230 para WLAN	<ul style="list-style-type: none"> • Um slot M.2 2230 para Wi-Fi • Um slot M.2 para unidade de estado sólido 2230/2280 ⓘ NOTA: Para saber mais sobre os recursos de diferentes tipos de placas M.2, consulte o artigo da base de conhecimento SLN301626.
cartão SIM	Não suportado

Audio

Tabela 9. Especificações de áudio

Descrição	Valores	
Controlador	Realtek ALC 3204	Cirrus CS8409 (CS42L42 + TI SN005825)
Conversão estéreo	Suportado	Suportado
Interface interna	Áudio de alta definição	Ponte HDA + codec de áudio CS42L42
Interface externa	Conector universal de áudio	Tomada para headset ⓘ NOTA: A funcionalidade do conector de headset de 3,5 mm varia de acordo com a configuração do modelo. Para obter melhores resultados, use acessórios de áudio recomendados pela Dell.
Alto-falantes	Dois	Dois
Amplificador interno de alto-falante	Suportado	Suportado
Controles de volume externo	Controles de atalho do teclado	Controles de atalho do teclado



Tabela 9. Especificações de áudio (continuação)

Descrição	Valores	
Média de saída do alto-falante	2 W	2 W
Pico de saída do alto-falante	2,5 W	2,5 W
Saída do caixa acústica de sons graves (subwoofer)	Não suportado	Não suportado
Microfone	Microfone digital simples	Microfone digital simples

Vídeo

Tabela 10. Especificações da placa de vídeo integrada

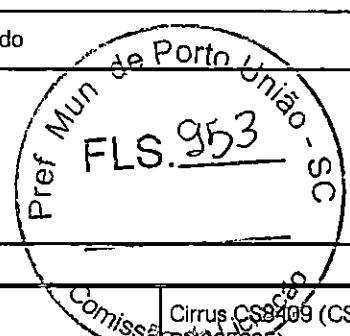
Placas de vídeo Integradas			
Controlador	Suporte a monitor externo	Tamanho da memória	Processador
Intel UHD Graphics	<ul style="list-style-type: none"> Uma porta HDMI 1.4 <p>① NOTA: A resolução máxima compatível pela porta HDMI é de 1920 x 1080 a 60 Hz (24 bits).</p>	Memória de sistema compartilhada	<ul style="list-style-type: none"> Processadores Intel Core i3 de 10ª geração

Câmera

Tabela 11. Especificações da câmera

Webcam padrão		
Descrição	Valores	
Número de câmeras	Uma	
Tipo	Câmera HD RGB	
Local	Câmera frontal	
Tipo de sensor	Tecnologia do sensor CMOS	
Resolução:		
	Imagem estática	0,92 megapixels
	Vídeo	1280 x 720 (HD) a 30 fps
Ângulo de visão diagonal	78,6 graus	

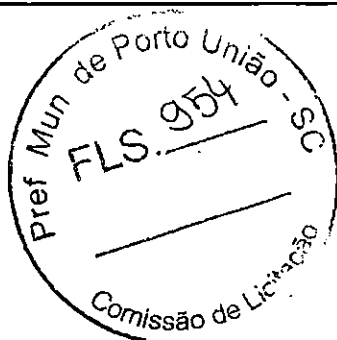

Comunicação

Ethernet

Tabela 12. Especificações de Ethernet

Descrição	Valores
Número do modelo	Realtek RTL8111H Integrado
Taxa de transferência	por exemplo, 10/100/1000 Mbps

Módulo sem fio

Tabela 13. Especificações do módulo sem fio

Descrição	Valores		
	Intel 9462	Qualcomm QCA9377 (DW1810)	Realtek RTL8723DE
Número do modelo	Intel 9462	Qualcomm QCA9377 (DW1810)	Realtek RTL8723DE
Taxa de transferência	Até 433 Mbps	Até 433 Mbps	Até 150 Mbps
Bandas de frequência suportadas	2,4 GHz/5 GHz	2,4 GHz/5 GHz	2,4 GHz
Padrões sem fio	<ul style="list-style-type: none"> • WiFi 802.11a/b/g • Wi-Fi 4 (Wi-Fi 802.11n) • Wi-Fi 5 (Wi-Fi 802.11ac) • Wi-Fi 6 (Wi-Fi 802.11ax) 	<ul style="list-style-type: none"> • WiFi 802.11a/b/g • Wi-Fi 4 (Wi-Fi 802.11n) • Wi-Fi 5 (Wi-Fi 802.11ac) 	<ul style="list-style-type: none"> • Wi-Fi 802.11 a/b/g • Wi-Fi 4 (Wi-Fi 802.11n)
Criptografia	<ul style="list-style-type: none"> • 64 bits/WEP de 128 bits • AES-CCMP • TKIP 	<ul style="list-style-type: none"> • 64 bits/WEP de 128 bits • AES-CCMP • TKIP 	<ul style="list-style-type: none"> • 64 bits/WEP de 128 bits • AES-CCMP • TKIP
Bluetooth	Bluetooth 5.0	Bluetooth 5.0	Bluetooth 4.2

Teclado

A tabela a seguir mostra as especificações de teclado do Vostro 3501.

Tabela 14. Especificações do teclado

Descrição	Valores
Tipo de teclado	<ul style="list-style-type: none"> • Teclado Padrão • Teclado de luz de fundo branco
Layout do teclado	QWERTY
Número de teclas	<ul style="list-style-type: none"> • Estados Unidos e Canadá: 101 teclas • Reino Unido: 102 teclas • Japão: 105 teclas
Tamanho do teclado	<p>X = 18,7 mm de distância entre teclas</p> <p>Y = 18,05 mm de distância entre teclas</p>



Tabela 14. Especificações do teclado (continuação)

Descrição	Valores
Atalhos de teclado	<p>Algumas teclas do teclado possuem dois símbolos. Elas podem ser usadas para digitar caracteres alternativos ou para realizar funções secundárias. Para digitar o caractere alternativo, pressione Shift e a tecla desejada. Para executar as funções secundárias, pressione Fn e a tecla desejada.</p> <p>① NOTA: É possível definir o comportamento principal das teclas de função (F1–F12) mudando o Function Key Behavior (Comportamento da tecla de função) no programa de configuração do BIOS.</p>

Touchpad

A tabela a seguir lista as especificações do touchpad do Vostro 3501.

Tabela 15. Especificações do touchpad

Descrição	Valores
Resolução do touchpad:	
Horizontal	<ul style="list-style-type: none"> • Synaptics: 1230 • Lite-on: 1920
Vertical	<ul style="list-style-type: none"> • Synaptics: 930 • Lite-on: 1080
Dimensões do touchpad:	
Horizontal	105 mm (4,13 pol.)
Vertical	65 mm (2,55 pol.)
Gestos do touch pad	Para obter mais informações sobre gestos do touchpad para o Windows, consulte o artigo 4027871 da base de conhecimento da Microsoft em support.microsoft.com .

Leitor de cartão de mídia

Tabela 16. Especificações do leitor de cartão de mídia

Descrição	Valores
Tipo	Um cartão micro SD 3.0
Cartões suportados	<ul style="list-style-type: none"> • Micro Secure Digital (mSD) • Alta Capacidade do Micro Secure Digital (mSDHC) • Capacidade Estendida do Micro Secure Digital (mSDXC)

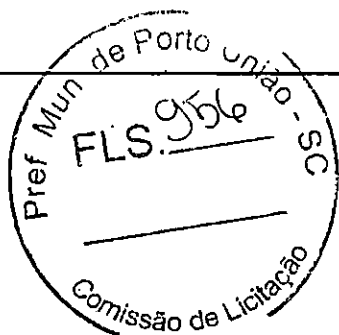

Handwritten signatures and initials, including a large stylized signature and the number '42'.

Adaptador de energia

Tabela 17. Especificações do adaptador de energia

Descrição	Valores	Valores
Tipo	45 W	65 W
Dimensões do conector:	4,5 mm x 2,9 mm	4,5 mm x 2,9 mm
Tensão de entrada	100 VCA x 240 VCA	100 VCA x 240 VCA
Frequência de entrada	50 Hz x 60 Hz	50 Hz x 60 Hz
Corrente de entrada (máxima)	1,30 A	1,60 A/1,70 A
Corrente de saída (contínua)	2,31 A	3,34 A
Tensão de saída nominal	19,50 VCC	19,50 VCC
Faixa de temperatura:		
De operação	0 °C a 40 °C (32 °F a 104 °F)	0 °C a 40 °C (32 °F a 104 °F)
Armazenamento	-40 °C a 70 °C (-40 °F a 158 °F)	-40 °C a 70 °C (-40 °F a 158 °F)

Bateria

Tabela 18. Especificações da bateria

Descrição	Valores
Tipo	Bateria de polímero de 42 Wh
Tensão	11,40 V CC
Peso (máximo)	0,2 kg (0,44 lb)
Dimensões:	
Altura	184,15 mm (7,25 pol.)
Largura	97,15 mm (3,82 pol.)
Profundidade	5,90 mm (0,23 pol.)
Faixa de temperatura:	
De operação	0 °C a 35 °C (32 °F a 95 °F)
Armazenamento	-40 °C a 65 °C (-40 °F a 149 °F)
Tempo de operação	Varia conforme as condições de operação e pode ser significativamente reduzido sob certas condições de uso intenso de energia.
Tempo de carregamento (aproximado)	4 horas (com o computador desligado) ⓘ NOTA: A Dell recomenda que você carregue a bateria regularmente para obter o consumo de energia ideal. Se a carga da bateria estiver completamente esgotada, conecte o adaptador de energia, ligue o computador e, em seguida, reinicie

FLS. _____
 957
 Comissão de Licitação

GP
 Especificações técnicas 19

Tabela 18. Especificações da bateria (continuação)

Descrição	Valores
	o computador para reduzir o consumo de energia. Controle o tempo de carregamento, duração, hora de início e término e assim por diante, usando o aplicativo Dell Power Manager. Para obter mais informações sobre o Dell Power Manager, consulte <i>Me and My Dell</i> em www.dell.com/
Bateria de célula tipo moeda	CR2032
Tempo de operação	Varia conforme as condições de operação e pode ser significativamente reduzido sob certas condições de uso intenso de energia.

Dimensões e peso

Tabela 19. Dimensões e peso

Descrição	Valores
Altura:	
Frente	18 mm (0,70 pol.)
Parte traseira	19,90 mm (0,78 pol.)
Largura	363,96 mm (14,32 pol.)
Profundidade	249 mm (9,80 pol.)
Peso	<ul style="list-style-type: none"> • Sensível ao toque: 1,91 kg (4,21 lb) • Não sensível ao toque: 1,90 kg (4,18 lb) <p>ⓘ NOTA: O peso do notebook depende da configuração solicitada e da variabilidade na fabricação.</p>

Tela

Tabela 20. Especificações da tela

Descrição	Valores	
Tipo	Alta definição (HD)	Alta definição total (FHD)
Tecnologia de painel	TN (nemáticos trançados)	WVA (ângulo de visão larga)
Luminância (típico)	220 nits	220 nits
Dimensões (área ativa):		
Altura	193,54 mm (7,62 pol.)	193,54 mm (7,62 pol.)
Largura	344,23 mm (13,55 pol.)	344,23 mm (13,55 pol.)
Diagonal	394,90 mm (15,54 pol.)	394,90 mm (15,54 pol.)
Resolução nativa	1.366 x 768	1.920 x 1.080

ref. Mun. 09.1366/2018
FLS. 958
 Comissão de Licitação

[Handwritten signatures and initials]

Tabela 20. Especificações da tela (continuação)

Descrição	Valores	
Megapixels	1,05	2,07
Gama de cores	NTSC 45% (típico)	NTSC 45% (típico)
Pixels por polegada (PPI)	100	141
Taxa de contraste (mínima)	400:1	400:1
Tempo de resposta (máx.)	25 ms	35 ms
Taxa de atualização	60 Hz	60 Hz
Ângulo de visualização horizontal	40 graus	80 graus
Ângulo de visualização vertical	Parte superior/inferior 10/30 graus	80 graus
Distância entre pixels	0,252 mm	0,179 mm
Consumo de energia (máximo)	4,2 W	4,2 W
Acabamento antirreflexivo vs. brilhante	Antirreflexiva	Antirreflexiva
Opções de toque	Não	Não

Leitor de impressão digital

Tabela 21. Especificações do leitor de impressão digital

Descrição	Valores
Tecnologia de sensor	Capacitiva
Resolução do sensor	500 dpi
Tamanho de pixels do sensor	80 x 64

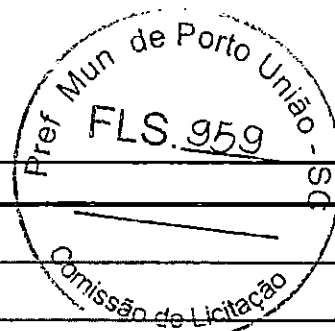

Segurança

Tabela 22. Especificações de segurança

Recursos	Especificações
Módulo TPM (Trusted Platform Module) 2.0	Integrado na placa de sistema
Leitor de impressão digital	Opcionais
Slot de segurança em forma de cunha	Norma

Software de segurança

Tabela 23. Especificações do software de segurança

Especificações
Pacote Dell Client Command

Handwritten signatures and initials.

Tabela 23. Especificações do software de segurança (continuação)

Especificações
Software opcional Dell de segurança e gerenciamento de dados
Pacote Dell Client Command
Verificação do BIOS Dell
Software opcional Dell Endpoint Security and Management
VMware Carbon Black Endpoint Standard
VMware Carbon Black Endpoint Standard + Secureworks Threat Detection and Response
Dell Encryption Enterprise
Dell Encryption Personal
Carbonite
VMware Workspace ONE
Absolute® Endpoint Visibility and Control
Netskope
Dell Supply Chain Defense

Características ambientais do computador

Nível de poluentes transportados: G1, conforme definido pela norma ISA-S71.04-1985

Tabela 24. Características ambientais do computador

Descrição	De operação	Armazenamento
Faixa de temperatura	0 °C a 40 °C (32 °F a 104 °F)	-40 °C a 65 °C (-40 °F a 149 °F)
Umidade relativa (máxima)	10% a 90% (sem condensação)	0% a 95% (sem condensação)
Vibração (máxima)*	0,66 GRMS	1,30 GRMS
Choque (máximo)	140 G†	160 G†
Altitude (máxima)	0 m a 3048 m (0 pés a 10000 pés)	0 m a 10.668 m (0 pés a 35.000 pés)

* Medida usando um espectro de vibração aleatório que simula o ambiente do usuário.

† Medido usando um pulso de meia senoide de 2 ms quando a unidade de disco rígido está em uso.





Handwritten signatures and initials, including a large stylized signature and several smaller initials.

Como obter ajuda e entrar em contato com a Dell

Recursos de auto-ajuda

Você pode obter informações e ajuda sobre produtos e serviços da Dell, usando estes recursos de auto-ajuda:

Tabela 25. Recursos de auto-ajuda

Recursos de auto-ajuda	Local do recurso
Informações sobre produtos e serviços da Dell	www.dell.com
Aplicativo My Dell	
Dicas	
Entrar em contato com o suporte	Na pesquisa do Windows, digite Contact Support e pressione a tecla Enter .
Ajuda online para sistema operacional	www.dell.com/support/windows
Acesse as principais soluções, diagnósticos, drivers e downloads, e saiba mais sobre seu computador por meio de vídeos, manuais e documentos.	Seu computador Dell é identificado exclusivamente por uma etiqueta de serviço ou código de serviço expresso. Para ver os recursos de suporte relevantes para seu computador Dell, digite a etiqueta de serviço ou o código de serviço expresso em www.dell.com/support . Para obter mais informações sobre como localizar a etiqueta de serviço de seu computador, consulte Localizar a etiqueta de serviço em seu computador .
Artigos da base de conhecimento da Dell para solucionar diversos problemas relacionados ao computador.	<ol style="list-style-type: none"> 1. Acesse www.dell.com/support (em inglês). 2. Na barra de menu, na parte superior da página suporte, selecione Suporte > Base de Conhecimento. 3. No campo de pesquisa da página da base de conhecimento, digite a palavra-chave, o assunto ou o número do modelo e, em seguida, clique ou toque no ícone de pesquisa para visualizar os artigos relacionados.

Como entrar em contato com a Dell

Para entrar em contato com a Dell para tratar de assuntos de vendas, suporte técnico ou questões de atendimento ao cliente, consulte www.dell.com/contactdell.

① **NOTA:** A disponibilidade varia de acordo com o país/região e com o produto, e alguns serviços podem não estar disponíveis em seu país/sua região.

① **NOTA:** Se não tiver uma conexão Internet ativa, você pode encontrar as informações de contato sobre sua fatura, nota fiscal, nota de compra ou no catálogo de produtos Dell.

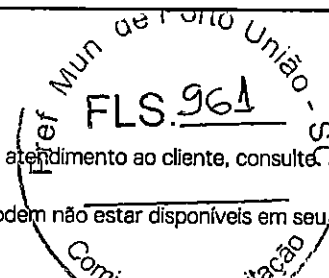

Uma experiência poderosa melhorada com os favoritos do Galaxy

Os produtos certificados oferecem menor impacto ao meio ambiente, tanto com relação a substâncias tóxicas quanto ao consumo de energia, desde a matéria-prima utilizada até o descarte.



Especificações

Velocidade do Processador	Tamanho (Tela Principal)	Resolução - Câmera Traseira	Peso (g)
2GHZ, 1.8GHZ	10.4" (263.1mm)	8.0 MP	477

[Handwritten signatures and initials]

Processador

Velocidade do Processador
2GHZ, 1.8GHZ

Tipo de Processador
Octa Core

Ajuda para comprar?
Fale com um Samsung Expert



Galaxy Tab A7 (4G)

Recursos Spec Revisar Suporte Compare

Tecnologia (Tela Principal)

TFT

Profundidade de Cor (Tela Principal)

16M

Câmera

Câmera Traseira - Resolução

8.0 MP

Câmeras Traseiras - Foco Automático

Sim

Câmera Frontal - Resolução

5.0MP

Câmera Traseira - Flash

Não

Resolução de Gravação de Vídeos

FHD (1920 x 1080) @30fps

Memória

Memória RAM(GB)

3 GB

Memória Total Interna (GB)*

64 GB*

Memória Disponível (GB)*

48.1 GB

Suporte ao Cartão de Memória

MicroSD (Up to 1TB)

Rede / Bandas

2G GSM

GSM 850, GSM 900, DCS 1800, PCS1900

3G UMTS

B1 (2100), B2 (1900), B4 (AWS), B5 (850), B8 (900)

4G FDD LTE

B1 (2100), B2 (1900), B3 (1800), B4 (AWS), B5 (850), B7 (2600), B8 (900), B12 (700), B17 (700), B20 (800), B28 (700), B66(AWS-3)

4G TDD LTE

B38 (2600), B40 (2300)



Conectividade

ANT+

Não

Versão de USB

USB 2.0

Ajuda para comprar?
Fale com um Samsung Expert



Handwritten signatures and marks.

Galaxy Tab A7 (4G)

Recursos Spec Revisar Suporte Compare

Versão de MHL
Não

Wi-Fi
802.11 a/b/g/n/ac 2.4G+5GHz, VHT80

Wi-Fi Direct
Sim

Versão de Bluetooth
Bluetooth v5.0

NFC
Não

Perfis de Bluetooth
A2DP, AVRCP, DI, HFP, HID, HOGP, HSP, MAP, OPP, PAN, PBAP

PC Sync
Smart Switch (Versão para PC)

Sistema Operacional Android

Informações Gerais Formato
Tablet

Sensores Acelerômetro, Giroscópio, Geo Magnético, Sensor de Efeito Hall, Sensor de Luz

Especificações Físicas

Dimensões (AxLxP, mm)
157.4 x 247.6 x 7.0

Peso (g)
477

Bateria

Capacidade da Bateria (mAh, Typical)
7040

Removível
Não

Ajuda para comprar?
Fale com um Samsung Expert



Handwritten signatures and initials.

Galaxy Tab A7 (4G)

Recursos Spec Revisar Suporte Compare
FLV, MKV, WEBM

Formato de Reprodução de Áudio

MP3, M4A, 3GA, AAC, OGG, OGA, WAV,
WMA, AMR, AWB, FLAC, MID, MIDI, XMF,
MXMF, IMY, RTTTL, RTX, OTA

Serviços e Aplicativos

Gear Support
Galaxy Buds+, Galaxy Buds, Gear
IconX (2018)

S-Voice
Não

Mobile TV
Não

Ocultar todas as especificações ^

★★★★★ 3.6 | 24 avaliações
3 de 5 (60%) usuários recomendam esse produto

Pesquisar tópicos e avaliações



Avaliações

ESCREVA UMA AVALIAÇÃO

Classificação automática

Selecione uma linha abaixo para filtrar as avaliações.

5★	10
4★	5
3★	4
2★	0
1★	5

Média de avaliações de clientes

Geral ★★★★★ 3.6

1-8 de 24 Avaliações

★★★★★ davidgtpvh81 · 9 meses atrás
Surpreendentemente fantástico!

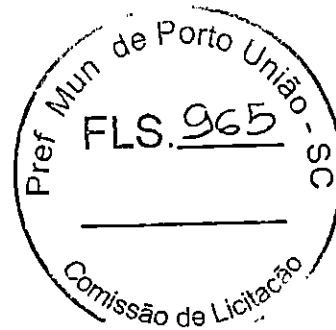

Ajuda para comprar?
Fale com um Samsung Expert



**LICITAR TECNOLOGIA E EQUIPAMENTOS LTD**

Rua: Avenida Miguel Patrício de Moraes, 423 - Jardim Itanguá, Sorocaba/SP CEP: 18056-000

Telefone: (15) 99168-3408

CNPJ: 43.980.098/0001-01 IE: 798.571.105.115 IM: 397.933

Email: contato@licitartecnologia.com.br Site: https://licitartecnologia.com.br/

Ao Órgão 161506 - Prefeitura Municipal de Porto União. Pregão Eletrônico N° 128/2021. Apresentamos nossa proposta de preços.

Item	Descrição	Unidade	Qtd	R\$ Unitário	Valor Total
0013	NOTEBOOK COM PROCESSADOR: INTEL® CORE I5 10ª GERAÇÃO (1.2GHZ ATÉ 3.6GHZ, CACHE DE 6MB) MEMÓRIA DE 8GB (1X8GB), DDR4, 2666MHZ. EXPANSÍVEL ATÉ 16GB (2 SLOTS SODIMM, 1 SLOT LIVRE) SSD DE 256GB PCIE NVME M.2 PLACA DE REDE 802.11AC WINDOWS 10 PRO OEM 64 BITS PT-BR (DEVE POSSUIR COA CERTIFICADO DE AUTENTICIDADE (SELO)) TELA DE 15 POLEGADAS OU SUPERIOR DEVE CONTER. 1 OU MAIS - LEITOR DE CARTÃO SD 1 OU MAIS - USB 2.0 1 ENTRADA DE ENERGIA 1 HDMI 1 ENTRADA ETHERNET RJ45 1 OU MAIS -USB 3.0- MODELO: DELL MARCA/FABRICANTE: VOSTRO 15 3000	UN	7,00	5.528,00	38.696,00
0017	TABLET TELA: 10.4" TIPO DE BATERIA: IONS DE LÍCIO CÂMERA TRASEIRA: 8 MP CÂMERA FRONTAL: 5 MP MEMÓRIA INTERNA: 64 GB MEMÓRIA RAM: 3 GB VELOCIDADE DO PROCESSADOR: 2.0 GHZ PROCESSADOR: OCTA CORE CONECTIVIDADE: CHIP: 1 TIPO DE SIM: NANO WI-FI: SIM SISTEMA OPERACIONAL: - ANDROID (COMPATÍVEL COM VERSÕES ATUAIS) - CARREGADOR - CABO USB - FERRAMENTA DE REMOÇÃO DO CHIP COM CAPA CASE GIRATÓRIA EM COURO.- MODELO: SAMSUNG MARCA/FABRICANTE: GALAXY A7 T505	UN	2,00	2.093,00	4.186,00

Valor total da proposta: 42.882,00

O valor total dessa proposta é de R\$42.882,00 (quarenta e dois mil e oitocentos e oitenta e dois reais).

Dados Comerciais:

Banco: Sicoob - Bancoob

Conta: 9750599-4

Agencia: 3194

Observações:**CONDIÇÕES GERAIS**

Declaramos que estão inclusas no valor cotado todas as despesas com mão de obra e, bem como, todos os tributos e encargos fiscais, sociais, trabalhistas, previdenciários e comerciais e, ainda, os gastos com transporte e acondicionamento dos produtos em embalagens adequadas.

PRAZO DE GARANTIA

A garantia deverá ser da seguinte forma: Para todos os itens ser de no mínimo, a contar do recebimento definitivo do objeto pela contratante.

LOCAL E PRAZO DE ENTREGA

De acordo com o especificado no edital.

VALIDADE DA PROPOSTA COMERCIAL

De acordo com o especificado no edital.

Informe a cidade, 9 de Novembro de 2021



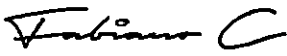

LICITAR TECNOLOGIA E EQUIPAMENTOS LTD
Rua: Avenida Miguel Patrício de Moraes, 423 - Jardim Itanguá, Sorocaba/SP CEP: 18056-000
Telefone: (15) 99168-3408
CNPJ: 43.980.098/0001-01 IE: 798.571.105.115 IM: 397.933
Email: contato@licitartecnologia.com.br Site: https://licitartecnologia.com.br/

Representante Legal	
	
Fabiano Roberto de Christo	
RG:66.388.820	CPF:007.516.459-07





Página de assinaturas



Fabiano Christo
007.516.459-07
Signatário

HISTÓRICO

- | | | |
|-------------------------|---|---|
| 09 nov 2021
16:00:52 |  | Fabiano Roberto de Christo criou este documento. (E-mail: contato@licitartecnologia.com.br, CPF: 007.516.459-07) |
| 09 nov 2021
16:00:57 |  | Fabiano Roberto de Christo (E-mail: contato@licitartecnologia.com.br, CPF: 007.516.459-07) visualizou este documento por meio do IP 187.111.167.41 localizado em Sorocaba - Sao Paulo - Brazil. |
| 09 nov 2021
16:00:59 |  | Fabiano Roberto de Christo (E-mail: contato@licitartecnologia.com.br, CPF: 007.516.459-07) assinou este documento por meio do IP 187.111.167.41 localizado em Sorocaba - Sao Paulo - Brazil. |

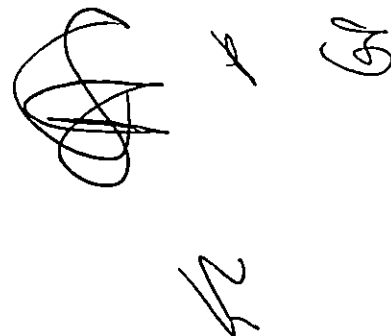



Ministério da Indústria, Comércio Exterior e Serviços
Secretaria Especial da Micro e Pequena Empresa
Departamento de Registro Empresarial e Integração

Nº DO PROTOCOLO (Uso da Junta Comercial)

NIRE (da sede ou filial, quando a sede for em outra UF)

53201549119

Código da Natureza Jurídica

2062

Nº de Matrícula do Agente Auxiliar do Comércio

1 - REQUERIMENTO

ILMO(A). SR.(A) PRESIDENTE DA Junta Comercial, Industrial e Serviços do Distrito Federal

Nome: **LS SERVIÇOS DE INFORMATICA E ELETRONICA LTDA EPP**

(da Empresa ou do Agente Auxiliar do Comércio)

Nº FCN/REMP



DFP2100037698

requer a V.Sª o deferimento do seguinte ato:

Nº DE VIAS	CÓDIGO DO ATO	CÓDIGO DO EVENTO	QTDE	DESCRIÇÃO DO ATO / EVENTO
1	002			ALTERACAO
		051	1	CONSOLIDACAO DE CONTRATO/ESTATUTO
		2211	1	ALTERACAO DE ENDERECO DENTRO DO MESMO MUNICIPIO
		2244	1	ALTERACAO DE ATIVIDADES ECONOMICAS (PRINCIPAL E SECUNDARIAS)
		2015	1	ALTERACAO DE OBJETO SOCIAL

BRASILIA
Local

18 Março 2021
Data

Representante Legal da Empresa / Agente Auxiliar do Comércio:

Nome: _____
Assinatura: _____
Telefone de Contato: _____

2 - USO DA JUNTA COMERCIAL

DECISÃO SINGULAR DECISÃO COLEGIADA

Nome(s) Empresarial(ais) igual(ais) ou semelhante(s):

SIM SIM

Processo em Ordem
À decisão

Data

NÃO NÃO

Data Responsável

Responsável

DECISÃO SINGULAR

	2ª Exigência	3ª Exigência	4ª Exigência	5ª Exigência
<input type="checkbox"/> Processo em exigência. (Vide despacho em folha anexa)				
<input type="checkbox"/> Processo deferido. Publique-se e arquite-se.	<input type="checkbox"/>	<input type="checkbox"/>	<input type="checkbox"/>	<input type="checkbox"/>
<input type="checkbox"/> Processo Indeferido. Publique-se.				

Data Responsável

DECISÃO COLEGIADA

	2ª Exigência	3ª Exigência	4ª Exigência	5ª Exigência
<input type="checkbox"/> Processo em exigência. (Vide despacho em folha anexa)				
<input type="checkbox"/> Processo deferido. Publique-se e arquite-se.	<input type="checkbox"/>	<input type="checkbox"/>	<input type="checkbox"/>	<input type="checkbox"/>
<input type="checkbox"/> Processo Indeferido. Publique-se.				

Data Vogal Vogal Vogal

Presidente da Turma

OBSERVAÇÕES

Handwritten signatures and stamps:
- Circular stamp: Pref. Mun. de Porto União - SC
- Text: FLS. 969
- Other stamps and signatures.



Junta Comercial, Industrial e Serviços do Distrito Federal

Certifico registro sob o nº 1668926 em 24/03/2021 da Empresa LS SERVIÇOS DE INFORMATICA E ELETRONICA LTDA EPP, CNPJ 10793812000195 e protocolo DFP2100037698 - 12/03/2021. Autenticação: 9A9F23742CECE5F8C7B2738596C1723BAEDFAFA. Maxmillam Patriota Carneiro - Secretário-Geral. Para validar este documento, acesse <http://juicis.df.gov.br> e informe nº do protocolo 21/028.783-7 e o código de segurança iBNI Esta cópia foi autenticada digitalmente e assinada em 24/03/2021 por Maxmillam Patriota Carneiro - Secretário-Geral.



JUNTA COMERCIAL, INDUSTRIAL E SERVIÇOS DO DISTRITO FEDERAL

Registro Digital

Capa de Processo

Identificação do Processo		
Número do Protocolo	Número do Processo Módulo Integrador	Data
21/028.783-7	DFP2100037698	03/03/2021

Identificação do(s) Assinante(s)		
CPF	Nome	Data Assinatura
830.417.701-30	SILVIO MOREIRA DOS SANTOS	24/03/2021
Assinado utilizando o(s) seguinte(s) selo(s) do gov.br		
Selo Ouro - Certificado Digital		

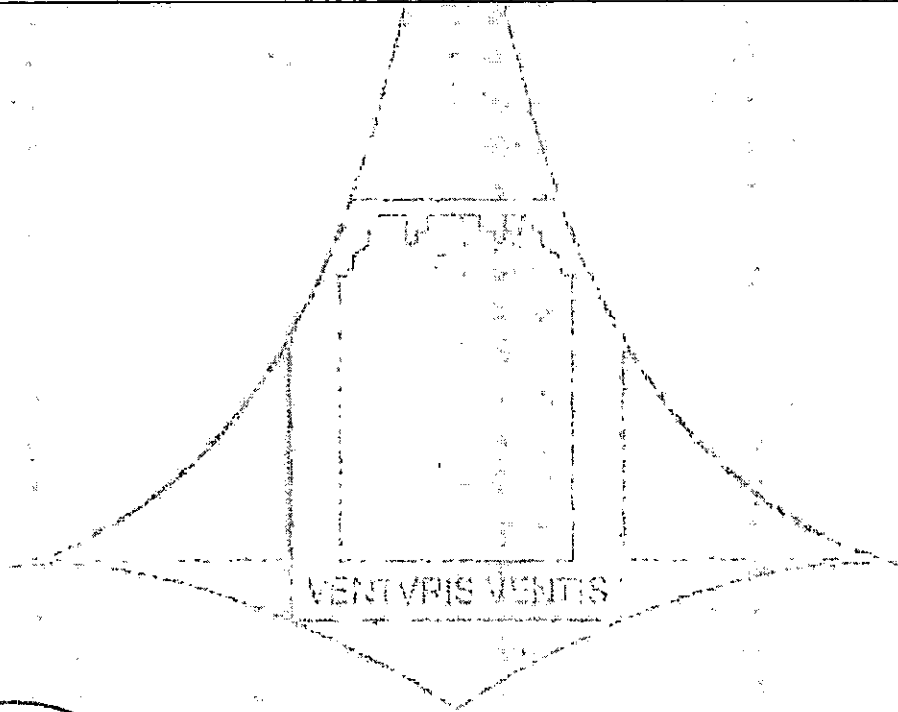

LS SERVIÇOS DE INFORMÁTICA E ELETRÔNICA LTDA EPP
5ª ALTERAÇÃO CONTRATUAL CONSOLIDADA DE SOCIEDADE LIMITADA
CNPJ 10.793.812/0001-95
NIRE 53201549119

SILVIO MOREIRA DOS SANTOS, brasileiro, solteiro, empresário, nascido em 03/07/1975, portador da Carteira de Habilitação CNH nº 02892817530, expedida pelo DETRAN/DF e inscrito no CPF sob nº 830.417.701-30, residente e domiciliado na Quadra 08, Lote 49, Setor Norte, Brazlândia, na Cidade de Brasília, Distrito Federal, sob CEP nº 72.710-080 E

ANTONIO CLEMILTON DO NASCIMENTO SILVA, brasileiro, casado sob o regime de comunhão parcial de bens, empresário, nascido em 26/09/1976, portador da Cédula de Identidade nº 164.804-0, expedida pelo SSP/DF e inscrito no CPF sob nº 781.499.911-15, residente e domiciliado no QNL 24, Conjunto B, Casa 14, Taguatinga, na Cidade de Brasília, Distrito Federal, sob CEP nº 72.161-402,

Únicos sócios da empresa **LS SERVIÇOS DE INFORMÁTICA E ELETRÔNICA LTDA EPP**, com sede e foro na SHCGN CR Quadra 702/703, s/n, Bloco A, Loja 47, Parte FJ, Asa Norte, Brasília, Distrito Federal, sob CEP nº 70.720-610, registrada na Junta Comercial do Distrito Federal sob NIRE nº. 53201549119, por despacho em sessão de 13/05/2016, e inscrita no Cadastro Nacional de Pessoa Jurídica CNPJ sob o nº. 10.793.812/0001-95, resolvem por este instrumento particular e na melhor forma de direito, **ALTERAR** e **CONSOLIDAR** o Contrato Social, conforme cláusulas e condições seguintes:

Cláusula 1ª – Os sócios resolvem **ALTERAR** o endereço da sociedade PARA SHCS CR 516, Bloco B, nº 69, Parte C055, 1º Pavimento, Asa Sul, Cidade de Brasília, Distrito Federal, CEP: 70.381-525.

Parágrafo Único – A sociedade mantém contrato particular com armazém para estoque e distribuição de mercadorias.

Cláusula 2ª – Os sócios resolvem **ALTERAR** a descrição do objeto social PARA Comércio atacadista de equipamento e periféricos de informática, com importação e exportação de artigos do ramo, suprimentos, acessórios, prestação de serviço de locação, montagem, integração, industrialização, manutenção, reparos e assistência técnica de produtos eletrônicos e de informática, serviços de digitação, preparação de base para processamento de dados, serviços de escritórios e de apoio administrativo. Comércio atacadista de equipamentos elétricos e eletrônicos de uso pessoal e doméstico, sistema de circuito fechado de TV (CFTV), Comércio atacadista de programas de computadores (software, comércio atacadista de máquinas e equipamentos para uso comercial, partes e peças, equipamentos de telefonia e comunicação, manutenção e reparação de máquinas, aparelhos e materiais elétricos, comércio varejista de eletrodomésticos, equipamentos de áudio e vídeo e suprimentos de informática, aluguel de máquinas e equipamentos para



Handwritten signatures and initials, including a large signature and the initials 'p' and 'al'.

LS SERVIÇOS DE INFORMÁTICA E ELETRÔNICA LTDA EPP
5ª ALTERAÇÃO CONTRATUAL CONSOLIDADA DE SOCIEDADE LIMITADA
CNPJ 10.793.812/0001-95
NIRE 53201549119

escritório, treinamento em informática. Atividades de consultoria em gestão empresarial, exceto consultoria técnica específica, Consultoria em tecnologia da informação, Representantes comerciais e agentes do comércio de mercadorias, Preparação de documentos e serviços especializados de apoio administrativo, Fornecimento e gestão de recursos humanos para terceiros, sendo somente escritório no local, divididas entre atividades principal e secundárias enquadradas pela Comissão Nacional de Classificação – CONCLA, conforme segue:

I. PRINCIPAL

a. 62.09-1/00 – Suporte técnico manutenção e outros serviços em tecnologia da informação;

II. SECUNDÁRIAS

a. 33.13-9/99 – Manutenção e reparação de máquinas, aparelhos e materiais elétricos não especificados anteriormente;

b. 46.49-4/01 – Comércio atacadista de equipamentos elétricos de uso pessoal e doméstico;

c. 46.49-4/02 – Comércio atacadista de aparelhos eletrônicos de uso pessoal e doméstico;

d. 46.49-4/04 – Comércio atacadista de móveis e artigos de colchoaria;

e. 46.51-6/01 – Comércio atacadista de equipamentos de informática;

f. 46.51-6/02 – Comércio atacadista de suprimentos para informática;

g. 46.52-4/00 - Comércio atacadista de componentes eletrônicos e equipamentos de telefonia e comunicação;

h. 46.65-6/00 – Comércio atacadista de máquinas e equipamentos para uso comercial; partes e peças;

i. 47.51-2/01 – Comércio varejista especializado de equipamentos e suprimentos de informática;

j. 47.53-9/00 – Comércio varejista especializado de eletrodomésticos e equipamentos de áudio e vídeo;

k. 77.33-1/00 – Aluguel de máquinas e equipamentos para escritórios;

l. 77.39-0/99 – Aluguel de outras máquinas e equipamentos comerciais e industriais não especificados anteriormente, sem operador

m. 78.30-2/00 – Fornecimento e gestão de recursos humanos para terceiros

n. 85.99-6/03 – Treinamento em informática;

o. 95.12-6/00 – Reparação e manutenção de equipamentos de comunicação;

p. 95.21-5/00 – Reparação e manutenção de equipamentos eletroeletrônicos de uso pessoal e doméstico;

q. 95.11-8/00 - Reparação e manutenção de computadores e de equipamentos periféricos;

- 2 -



LS SERVIÇOS DE INFORMÁTICA E ELETRÔNICA LTDA EPP
5ª ALTERAÇÃO CONTRATUAL CONSOLIDADA DE SOCIEDADE LIMITADA
CNPJ 10.793.812/0001-95
NIRE 53201549119

- r. 70.20-4/00 - Atividades de consultoria em gestão empresarial, exceto consultoria técnica específica;
- s. 62.04-0/00 - Consultoria em tecnologia da informação;
- t. 46.19-2/00 - Representantes comerciais e agentes do comércio de mercadorias;
- u. 82.19-9/99 - Preparação de documentos e serviços especializados de apoio administrativo.

Cláusula 3ª - As demais cláusulas permanecem inalteradas.

Cláusula 4ª - À vista das modificações ora ajustadas, **CONSOLIDA-SE** o contrato social, com a seguinte redação:

CONSOLIDAÇÃO CONTRATUAL DA SOCIEDADE
LS SERVIÇOS DE INFORMÁTICA E ELETRÔNICA LTDA EPP
CNPJ 10.793.812/0001-95
NIRE 53201549119

SILVIO MOREIRA DOS SANTOS, brasileiro, solteiro, empresário, nascido em 03/07/1975, portador da Carteira de Habilitação CNH nº 02892817530, expedida pelo DETRAN/DF e inscrito no CPF sob nº 830.417.701-30, residente e domiciliado na Quadra 08, Lote 49, Setor Norte, Brazlândia, na Cidade de Brasília, Distrito Federal, sob CEP nº 72.710-080 E

ANTONIO CLEMILTON DO NASCIMENTO SILVA, brasileiro, casado sob o regime de comunhão parcial de bens, empresário, nascido em 26/09/1976, portador da Cédula de Identidade nº 164.804-0, expedida pelo SSP/DF e inscrito no CPF sob nº 781.499.911-15, residente e domiciliado no QNL 24, Conjunto B, Casa 14, Taguatinga, na Cidade de Brasília, Distrito Federal, sob CEP nº 72.161-402,

Únicos sócios da empresa **LS SERVIÇOS DE INFORMÁTICA E ELETRÔNICA LTDA EPP**, com sede e foro na SHCS CR 516, Bloco B, nº 69, Parte C055, 1ª Pavimento, Asa Sul, Cidade de Brasília, Distrito Federal, CEP: 70.381-525, registrada na Junta Comercial do Distrito Federal sob NIRE nº. 53201549119, por despacho em sessão de 13/05/2016, e inscrita no Cadastro Nacional de Pessoa Jurídica CNPJ sob o nº. 10.793.812/0001-95, resolvem por este instrumento particular e na melhor forma de direito, **CONSOLIDAR** o Contrato Social, conforme cláusulas e condições seguintes:

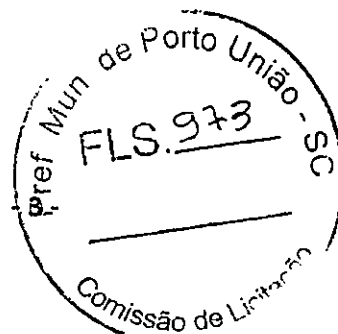

LS SERVIÇOS DE INFORMÁTICA E ELETRÔNICA LTDA EPP
5ª ALTERAÇÃO CONTRATUAL CONSOLIDADA DE SOCIEDADE LIMITADA
CNPJ 10.793.812/0001-95
NIRE 53201549119

CAPÍTULO I
DA DENOMINAÇÃO, SEDE, CAPITAL E OBJETO

Cláusula 1ª - A sociedade gira sob o nome empresarial de **LS SERVIÇOS DE INFORMÁTICA E ELETRÔNICA LTDA EPP**, tem sede social no SHCS CR 516, Bloco B, nº 69, Parte C055, 1º Pavimento, Asa Sul, Cidade de Brasília, Distrito Federal, CEP: 70.381-525 e tem como nome fantasia **LS INFORMÁTICA E ELETRÔNICA**.

Parágrafo Primeiro - DECLARAÇÃO DE ENQUADRAMENTO: Declara sob as penas da Lei, que se enquadra na condição de EMPRESA DE PEQUENO PORTE, nos termos da Lei Complementar nº. 123, de 14/12/2006.

Parágrafo Segundo - A sociedade mantém contrato particular com armazém para estoque e distribuição de mercadorias.

Cláusula 2ª - O capital social é de R\$ 200.000,00 (duzentos mil reais), divididos em 200.000 (duzentos mil) cotas, no valor de R\$ 1,00 (um real) cada uma, totalmente subscritas e integralizadas em moeda corrente do país, assim distribuídas aos sócios:

NOME	%	COTAS	VALOR R\$
SILVIO MOREIRA DOS SANTOS	99	198.000	R\$ 198.000,00
ANTONIO CLEMILTON DO NASCIMENTO SILVA	1	2.000	R\$ 2.000,00
TOTAL	100	200.000	R\$ 200.000,00

Cláusula 3ª - A sociedade tem por objeto social o comércio atacadista de equipamento e periféricos de informática, com importação e exportação de artigos do ramo, suprimentos, acessórios, prestação de serviço de locação, montagem, integração, industrialização, manutenção, reparos e assistência técnica de produtos eletrônicos e de informática, serviços de digitação, preparação de base para processamento de dados, serviços de escritórios e de apoio administrativo. Comércio atacadista de equipamentos elétricos e eletrônicos de uso pessoal e doméstico, sistema de circuito fechado de TV (CFTV), Comércio atacadista de programas de computadores (software, comércio atacadista de máquinas e equipamentos para uso comercial, partes e peças, equipamentos de telefonia e comunicação, manutenção e reparação de máquinas, aparelhos e materiais elétricos, comércio varejista de eletrodomésticos, equipamentos de áudio e vídeo e suprimentos de informática, aluguel de máquinas e equipamentos para escritório, treinamento em informática. Atividades de consultoria em gestão empresarial, exceto consultoria técnica específica, Consultoria em tecnologia da informação, Representantes comerciais e agentes do comércio de mercadorias, Preparação de documentos e serviços especializados de apoio administrativo,

- 4 -



LS SERVIÇOS DE INFORMÁTICA E ELETRÔNICA LTDA EPP
5ª ALTERAÇÃO CONTRATUAL CONSOLIDADA DE SOCIEDADE LIMITADA
CNPJ 10.793.812/0001-95
NIRE 53201549119

Fornecimento e gestão de recursos humanos para terceiros, sendo somente escritório no local,, divididas entre atividades principal e secundárias enquadradas pela Comissão Nacional de Classificação – **CONCLA**, conforme segue:

- I. PRINCIPAL**
- a. 62.09-1/00 – Suporte técnico manutenção e outros serviços em tecnologia da informação;
- II. SECUNDÁRIAS**
- a. 33.13-9/99 – Manutenção e reparação de máquinas, aparelhos e materiais elétricos não especificados anteriormente;
- b. 46.49-4/01 – Comércio atacadista de equipamentos elétricos de uso pessoal e doméstico;
- c. 46.49-4/02 – Comércio atacadista de aparelhos eletrônicos de uso pessoal e doméstico;
- d. 46.49-4/04 – Comércio atacadista de móveis e artigos de colchoaria;
- e. 46.51-6/01 – Comércio atacadista de equipamentos de informática;
- f. 46.51-6/02 – Comércio atacadista de suprimentos para informática;
- g. 46.52-4/00 - Comércio atacadista de componentes eletrônicos e equipamentos de telefonia e comunicação;
- h. 46.65-6/00 – Comércio atacadista de máquinas e equipamentos para uso comercial; partes e peças;
- i. 47.51-2/01 – Comércio varejista especializado de equipamentos e suprimentos de informática;
- j. 47.53-9/00 – Comércio varejista especializado de eletrodomésticos e equipamentos de áudio e vídeo;
- k. 77.33-1/00 – Aluguel de máquinas e equipamentos para escritórios;
- l. 77.39-0/99 – Aluguel de outras máquinas e equipamentos comerciais e industriais não especificados anteriormente, sem operador
- m. 78.30-2/00 – Fornecimento e gestão de recursos humanos para terceiros
- n. 85.99-6/03 – Treinamento em informática;
- o. 95.12-6/00 – Reparação e manutenção de equipamentos de comunicação;
- p. 95.21-5/00 – Reparação e manutenção de equipamentos eletroeletrônicos de uso pessoal e doméstico;
- q. 95.11-8/00 - Reparação e manutenção de computadores e de equipamentos periféricos;
- r. 70.20-4/00 - Atividades de consultoria em gestão empresarial, exceto consultoria técnica específica;
- s. 62.04-0/00 - Consultoria em tecnologia da informação;
- t. 46.19-2/00 - Representantes comerciais e agentes do comércio de mercadorias;



[Handwritten signatures and initials]

LS SERVIÇOS DE INFORMÁTICA E ELETRÔNICA LTDA EPP
5ª ALTERAÇÃO CONTRATUAL CONSOLIDADA DE SOCIEDADE LIMITADA
CNPJ 10.793.812/0001-95
NIRE 53201549119

u. 82.19-9/99 - Preparação de documentos e serviços especializados de apoio administrativo.

CAPÍTULO II
DA DURAÇÃO, RESPONSABILIDADES E ADMINISTRAÇÃO

Cláusula 4ª - A responsabilidade de cada sócio é restrita ao valor de suas cotas, mas todos respondem solidariamente pela integralização do capital social.

Cláusula 5ª - A sociedade iniciou suas atividades em 05/03/2009 e seu prazo de duração é por tempo indeterminado.

Cláusula 6ª - A sociedade é administrada pelo sócio **SILVIO MOREIRA DOS SANTOS**, acima qualificado, que assinará todos e quaisquer documentos de responsabilidade da sociedade **SEPARADAMENTE**, podendo nomear representante legal para representar a sociedade em juízo ou fora dele, **ATIVA E PASSIVAMENTE**, bem como praticar todo e qualquer ato de interesse da sociedade, sendo-lhes no entanto, absolutamente vedado, usá-las em negócios alheios aos objetivos sociais, tais como: abonos, endossos de favores e etc.

Cláusula 7ª - As cotas são indivisíveis e não poderão ser cedidas ou transferidas a terceiros sem o consentimento do outro sócio, a quem fica assegurado, em igualdade de condições e preço, direito de preferência para sua aquisição se postas à venda, formalizando, se realizada a cessão delas, a alteração contratual pertinente.

CAPÍTULO III
DO EXERCÍCIO e FALECIMENTO

Cláusula 8ª - Ao término de cada exercício social, em 31 de dezembro, o administrador prestará contas justificadas de sua administração, procedendo a elaboração do inventário, do balanço patrimonial e do balanço de resultado econômico, o lucro apurado poderá ser distribuído desproporcionalmente a quantidade de quotas de cada sócio, de acordo com o art. 1053 combinado com o art. 997, inc. VII da Lei nº 10.406/2002 (código civil) e na proporção de suas cotas sociais, os prejuízos apurados.

Cláusula 9ª - Nos quatro meses seguintes ao término do exercício social, os sócios deliberarão sobre as contas e designarão administradores quando for o caso.

Cláusula 10ª - A sociedade poderá a qualquer tempo, abrir ou fechar filial ou outra dependência, mediante alteração contratual assinada por todos os sócios.

- 6 -



LS SERVIÇOS DE INFORMÁTICA E ELETRÔNICA LTDA EPP
5ª ALTERAÇÃO CONTRATUAL CONSOLIDADA DE SOCIEDADE LIMITADA
CNPJ 10.793.812/0001-95
NIRE 53201549119

Cláusula 11 - Os sócios poderão, de comum acordo, fixar retirada mensal, a título de pró-labore, observadas as disposições regulamentares pertinentes.

Cláusula 12 - Falecendo ou sendo interditado qualquer dos sócios, a sociedade continuará suas atividades com os seus herdeiros, sucessores e o incapaz. Não sendo possível ou inexistindo interesse destes ou do(s) sócio(s) remanescente(s), o valor de seus haveres será apurado e liquidado com base na situação patrimonial da sociedade, à data da resolução, verificada em balanço especialmente levantado.

Parágrafo Único - O mesmo procedimento será adotado em outros casos em que a sociedade se resolva em relação a seu sócio.

CAPÍTULO IV
DELIBERAÇÕES FINAIS

Cláusula 13 - O administrador declara, sob as penas da lei, que não está impedida de exercer a administração da sociedade, por lei especial, ou em virtude de condenação criminal, ou que não se encontrar sob os efeitos dela, a pena que vede, ainda que temporariamente, o acesso a cargos públicos; ou por crime falimentar, prevaricação, peita ou suborno, concussão, peculato, contra a economia popular, contra o sistema financeiro nacional, contra normas de defesa da concorrência, contra as relações de consumo, fé pública, ou a propriedade.

Cláusula 14 - Fica eleito o foro de Brasília/DF, com renúncia de qualquer outro, por mais privilegiado que seja para dirimir quaisquer questões que possam advir do presente instrumento.

E por estar assim justo e contratado, lavram, datam e assinam o presente instrumento de **ALTERAÇÃO**, de via única, obrigando-se fielmente por si e seus herdeiros a cumpri-lo em todos os seus termos.

Brasília/DF, 11 de dezembro de 2020.

SILVIO MOREIRA DOS SANTOS

*assinado digitalmente
via certificado digital*

ANTONIO CLEMILTON DO NASCIMENTO SILVA

*assinado digitalmente
via certificado digital*





JUNTA COMERCIAL, INDUSTRIAL E SERVIÇOS DO DISTRITO FEDERAL

Registro Digital

Documento Principal

Identificação do Processo		
Número do Protocolo	Número do Processo Módulo Integrador	Data
21/028.783-7	DFP2100037698	03/03/2021

Identificação do(s) Assinante(s)		
CPF	Nome	Data Assinatura
781.499.911-15	ANTONIO CLEMILTON DO NASCIMENTO SILVA	24/03/2021
Assinado utilizando o(s) seguinte(s) selo(s) do gov.br		
Selo Ouro - Certificado Digital, Selo Prata - Balcão Denatran		

830.417.701-30	SILVIO MOREIRA DOS SANTOS	24/03/2021
Assinado utilizando o(s) seguinte(s) selo(s) do gov.br		
Selo Ouro - Certificado Digital		

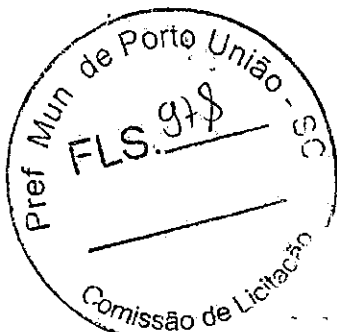
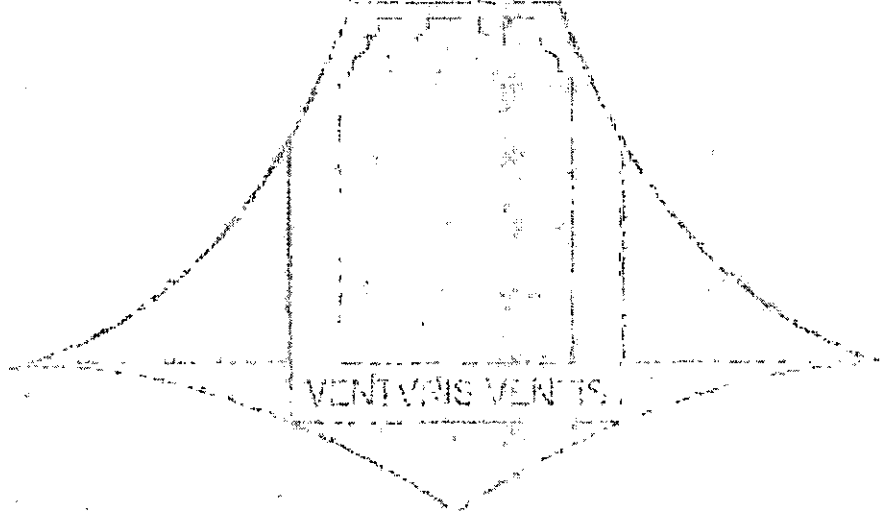

Handwritten signatures and initials, including a large '25' and a signature that appears to be 'Maximilian'.



TERMO DE AUTENTICAÇÃO - REGISTRO DIGITAL

Certifico que o ato, assinado digitalmente, da empresa LS SERVICOS DE INFORMATICA E ELETRONICA LTDA EPP, de CNPJ 10.793.812/0001-95 e protocolado sob o número 21/028.783-7 em 12/03/2021, encontra-se registrado na Junta Comercial sob o número 1668926, em 24/03/2021. O ato foi deferido eletronicamente pelo examinador Alaine Pereira Leite.

Certifica o registro, o Secretário-Geral, Maxmilian Patriota Carneiro. Para sua validação, deverá ser acessado o sitio eletrônico do Portal de Serviços / Validar Documentos (<http://portalservicos.jucis.df.gov.br/Portal/pages/imagemProcesso/viaUnica.jsf>) e informar o número de protocolo e chave de segurança.

Capa de Processo

Assinante(s)		
CPF	Nome	Data Assinatura
830.417.701-30	SILVIO MOREIRA DOS SANTOS	24/03/2021
Assinado utilizando o(s) seguinte(s) selo(s) do gov.br		
Selo Ouro - Certificado Digital		

Documento Principal

Assinante(s)	
CPF	Nome
830.417.701-30	SILVIO MOREIRA DOS SANTOS
781.499.911-15	ANTONIO CLEMILTON DO NASCIMENTO SILVA

Brasília, quarta-feira, 24 de março de 2021

Documento assinado eletronicamente por Alaine Pereira Leite, Servidor(a) Público(a), em 24/03/2021, às 12:29 conforme horário oficial de Brasília.

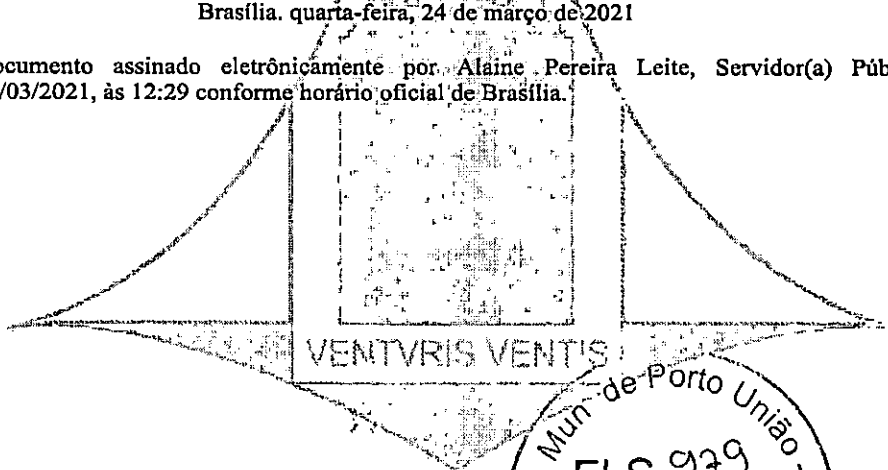

A autenticidade desse documento pode ser conferida no portal de serviços da jucisdf informando o número do protocolo 21/028.783-7.

[Handwritten signatures and initials]



JUNTA COMERCIAL, INDUSTRIAL E SERVIÇOS DO DISTRITO FEDERAL

Registro Digital

O ato foi deferido e assinado digitalmente por :

Identificação do(s) Assinante(s)	
CPF	Nome
702.261.211-00	MAXMILIAM PATRIOTA CARNEIRO

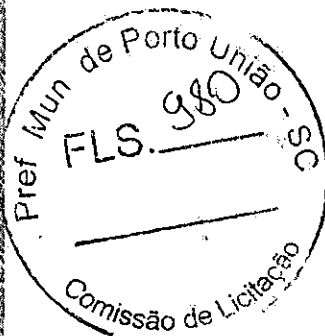
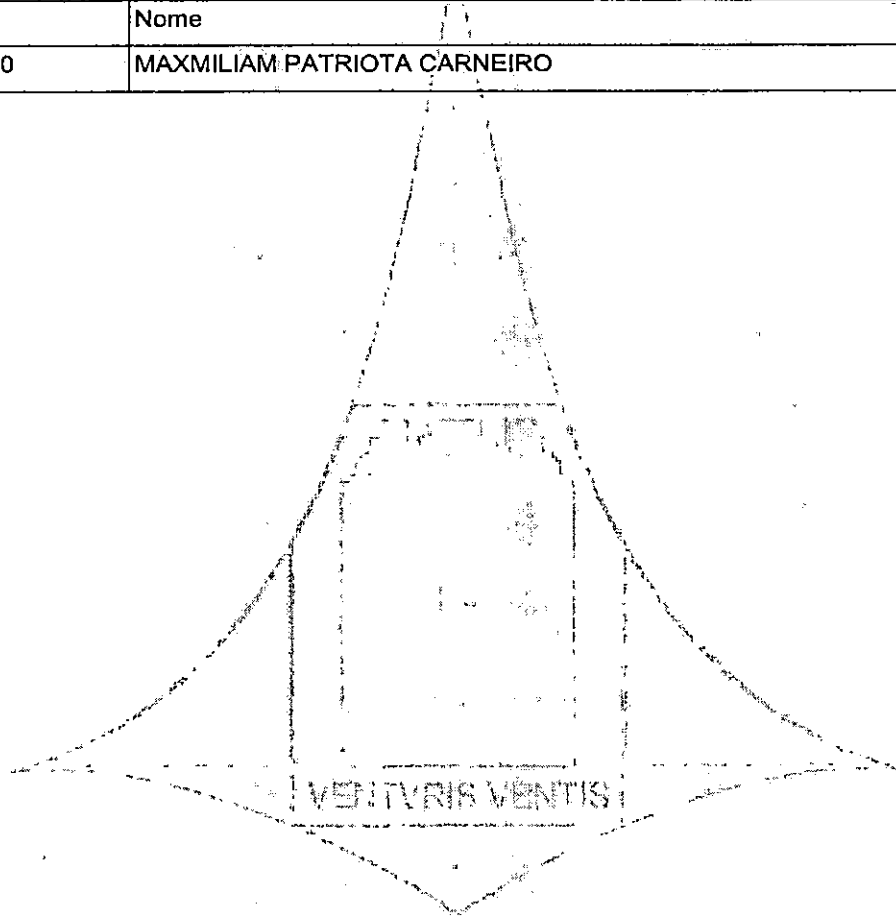

Brasília, quarta-feira, 24 de março de 2021



REPÚBLICA FEDERATIVA DO BRASIL

CADASTRO NACIONAL DA PESSOA JURÍDICA

NÚMERO DE INSCRIÇÃO
10.793.812/0001-95
MATRIZ

COMPROVANTE DE INSCRIÇÃO E DE SITUAÇÃO
CADASTRAL

DATA DE ABERTURA
29/04/2009

NOME EMPRESARIAL

LS SERVICOS DE INFORMATICA E ELETRONICA LTDA

TÍTULO DO ESTABELECIMENTO (NOME DE FANTASIA)
LS INFORMATICA E ELETRONICA

PORTE
EPP

CÓDIGO E DESCRIÇÃO DA ATIVIDADE ECONÔMICA PRINCIPAL

62.09-1-00 - Suporte técnico, manutenção e outros serviços em tecnologia da informação (Dispensada *)

CÓDIGO E DESCRIÇÃO DAS ATIVIDADES ECONÔMICAS SECUNDÁRIAS

33.13-9-99 - Manutenção e reparação de máquinas, aparelhos e materiais elétricos não especificados anteriormente

46.19-2-00 - Representantes comerciais e agentes do comércio de mercadorias em geral não especializado (Dispensada *)

*)

46.49-4-01 - Comércio atacadista de equipamentos elétricos de uso pessoal e doméstico

46.49-4-02 - Comércio atacadista de aparelhos eletrônicos de uso pessoal e doméstico

46.49-4-04 - Comércio atacadista de móveis e artigos de colchoaria (Dispensada *)

46.51-6-01 - Comércio atacadista de equipamentos de informática (Dispensada *)

46.51-6-02 - Comércio atacadista de suprimentos para informática (Dispensada *)

46.52-4-00 - Comércio atacadista de componentes eletrônicos e equipamentos de telefonia e comunicação (Dispensada *)

*)

46.65-6-00 - Comércio atacadista de máquinas e equipamentos para uso comercial; partes e peças

47.51-2-01 - Comércio varejista especializado de equipamentos e suprimentos de informática (Dispensada *)

47.53-9-00 - Comércio varejista especializado de eletrodomésticos e equipamentos de áudio e vídeo (Dispensada *)

62.04-0-00 - Consultoria em tecnologia da informação (Dispensada *)

70.20-4-00 - Atividades de consultoria em gestão empresarial, exceto consultoria técnica específica (Dispensada *)

77.33-1-00 - Aluguel de máquinas e equipamentos para escritórios (Dispensada *)

77.39-0-99 - Aluguel de outras máquinas e equipamentos comerciais e industriais não especificados anteriormente, sem operador

78.30-2-00 - Fornecimento e gestão de recursos humanos para terceiros

82.19-9-99 - Preparação de documentos e serviços especializados de apoio administrativo não especificados anteriormente (Dispensada *)

85.99-6-03 - Treinamento em informática (Dispensada *)

95.11-8-00 - Reparação e manutenção de computadores e de equipamentos periféricos (Dispensada *)

95.12-6-00 - Reparação e manutenção de equipamentos de comunicação (Dispensada *)

CÓDIGO E DESCRIÇÃO DA NATUREZA JURÍDICA

206-2 - Sociedade Empresária Limitada

LOGRADOURO
ST SHCS CR 516 BLOCO B

NÚMERO
69

COMPLEMENTO
PAVMT01 PARTE C055

CEP
70.381-525

BAIRRO/DISTRITO
ASA SUL

MUNICÍPIO
BRASILIA

UF
DF

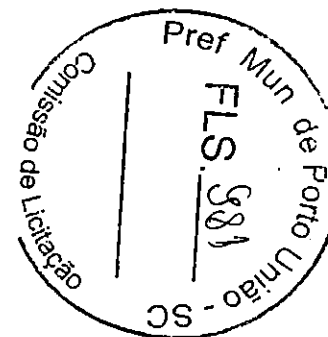

ENDEREÇO ELETRÔNICO DOCUMENTACAO@REALINFORMATICA.NET.BR	TELEFONE (61) 3968-9898
ENTE FEDERATIVO RESPONSÁVEL (EFR) *****	
SITUAÇÃO CADASTRAL ATIVA	DATA DA SITUAÇÃO CADASTRAL 29/04/2009
MOTIVO DE SITUAÇÃO CADASTRAL	
SITUAÇÃO ESPECIAL *****	DATA DA SITUAÇÃO ESPECIAL *****

Aprovado pela Instrução Normativa RFB nº 1.863, de 27 de dezembro de 2018.

Emitido no dia **13/10/2021** às **16:34:24** (data e hora de Brasília).

Página: 1/2

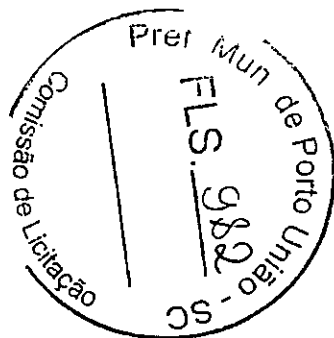

[Handwritten signature]

[Handwritten signature]

[Handwritten signature]

[Handwritten signature]

[Handwritten mark]

[Handwritten mark]



REPÚBLICA FEDERATIVA DO BRASIL

CADASTRO NACIONAL DA PESSOA JURÍDICA

NÚMERO DE INSCRIÇÃO 10.793.812/0001-95 MATRIZ		COMPROVANTE DE INSCRIÇÃO E DE SITUAÇÃO CADASTRAL		DATA DE ABERTURA 29/04/2009
NOME EMPRESARIAL LS SERVICOS DE INFORMATICA E ELETRONICA LTDA				
CÓDIGO E DESCRIÇÃO DAS ATIVIDADES ECONÓMICAS SECUNDÁRIAS 95.21-5-00 - Reparação e manutenção de equipamentos eletroeletrônicos de uso pessoal e doméstico (Dispensada *)				
CÓDIGO E DESCRIÇÃO DA NATUREZA JURÍDICA 206-2 - Sociedade Empresária Limitada				
LOGRADOURO ST SHCS CR 516 BLOCO B		NÚMERO 69	COMPLEMENTO PAVMTO1 PARTE C055	
CEP 70.381-525	BAIRRO/DISTRITO ASA SUL	MUNICÍPIO BRASILIA	UF DF	
ENDEREÇO ELETRÔNICO DOCUMENTACAO@REALINFORMATICA.NET.BR		TELEFONE (61) 3968-9898		
ENTE FEDERATIVO RESPONSÁVEL (EFR) *****				
SITUAÇÃO CADASTRAL ATIVA			DATA DA SITUAÇÃO CADASTRAL 29/04/2009	
MOTIVO DE SITUAÇÃO CADASTRAL				
SITUAÇÃO ESPECIAL *****			DATA DA SITUAÇÃO ESPECIAL *****	



(*) A dispensa de alvarás e licenças é direito do empreendedor que atende aos requisitos constantes na Resolução CGSIM nº 51, de 11 de junho de 2019, ou da legislação própria encaminhada ao CGSIM pelos entes federativos, não tendo a Receita Federal qualquer responsabilidade quanto às atividades dispensadas.

Aprovado pela Instrução Normativa RFB nº 1.863, de 27 de dezembro de 2018.

Emitido no dia 13/10/2021 às 16:34:24 (data e hora de Brasília).

Página: 2/2



MINISTÉRIO DA FAZENDA
Secretaria da Receita Federal do Brasil
Procuradoria-Geral da Fazenda Nacional

**CERTIDÃO POSITIVA COM EFEITOS DE NEGATIVA DE DÉBITOS RELATIVOS AOS TRIBUTOS
FEDERAIS E À DÍVIDA ATIVA DA UNIÃO**

Nome: **LS SERVICOS DE INFORMATICA E ELETRONICA LTDA**
CNPJ: **10.793.812/0001-95**

Ressalvado o direito de a Fazenda Nacional cobrar e inscrever quaisquer dívidas de responsabilidade do sujeito passivo acima identificado que vierem a ser apuradas, é certificado que:

1. constam débitos administrados pela Secretaria da Receita Federal do Brasil (RFB) com exigibilidade suspensa nos termos do art. 151 da Lei nº 5.172, de 25 de outubro de 1966 - Código Tributário Nacional (CTN), ou objeto de decisão judicial que determina sua desconsideração para fins de certificação da regularidade fiscal, ou ainda não vencidos; e

2. não constam inscrições em Dívida Ativa da União (DAU) na Procuradoria-Geral da Fazenda Nacional (PGFN).

Conforme disposto nos arts. 205 e 206 do CTN, este documento tem os mesmos efeitos da certidão negativa.

Esta certidão é válida para o estabelecimento matriz e suas filiais e, no caso de ente federativo, para todos os órgãos e fundos públicos da administração direta a ele vinculados. Refere-se à situação do sujeito passivo no âmbito da RFB e da PGFN e abrange inclusive as contribuições sociais previstas nas alíneas 'a' a 'd' do parágrafo único do art. 11 da Lei nº 8.212, de 24 de julho de 1991.

A aceitação desta certidão está condicionada à verificação de sua autenticidade na Internet, nos endereços <<http://rfb.gov.br>> ou <<http://www.pgfn.gov.br>>.

Certidão emitida gratuitamente com base na Portaria Conjunta RFB/PGFN nº 1.751, de 2/10/2014.

Emitida às 20:32:47 do dia 07/10/2021 <hora e data de Brasília>.

Válida até 05/04/2022.

Código de controle da certidão: **B4C9.8CA5.4302.38BF**

Qualquer rasura ou emenda invalidará este documento.





CERTIDÃO POSITIVA DE DÉBITOS COM EFEITO DE NEGATIVA

CERTIDÃO Nº: 300129023542021
NOME: LS SERVICOS DE INFORMATICA E ELETRONICA LTDA
ENDEREÇO: ST SHCS CR 516 BLOCO B, 69, PAVMTO1 PARTE C055
CIDADE: ASA SUL
CNPJ: 10.793.812/0001-95
CF/DF: 0752001700178 - ATIVA
FINALIDADE: LICITACAO

CERTIFICAMOS QUE

PARCELAMENTO ADMINISTRATIVO COM PARCELAS VINCENDAS.

Pelos débitos acima responde solidariamente o adquirente, com base no art. 130 da Lei 5.172/66 – CTN.
Certidão Positiva com Efeito de Negativa, com base no art. 151 combinado com o art. 206 da Lei 5.172/66 – CTN.
Fica ressalvado o direito de a Fazenda Pública do Distrito Federal cobrar, a qualquer tempo, débitos que venham a ser apurados.
Esta certidão abrange consulta a todos os débitos, inclusive os relativos à Dívida Ativa.

Certidão expedida conforme Decreto Distrital nº 23.873 de 04/07/2003, gratuitamente.
Válida até 23 de dezembro de 2021. *

* Obs: As certidões expedidas durante o período declarado de situação de emergência no âmbito da saúde pública, em razão do risco de pandemia do novo coronavírus, de que trata o Decreto nº 40.475, de 28/02/2020, terão sua validade limitada ao prazo em que perdurar tal situação.





A empresa LS SERVIÇOS DE INFORMÁTICA E ELETRÔNICA LTDA-EPP, inscrita no CNPJ sob nº 10.793.812.0001-95, IE nº 07.520.0147/001-78, estabelecida à ST SHCS CR 516, BLOCO B, Nº 69, PAVMTO 1, PARTE C055 – ASA SUL – BRASÍLIA/DF – CEP: 70.381-525, por intermédio de seu representante legal o Sr. Silvio Moreira dos Santos, portador da Carteira de Identidade nº 1822305 – SSPDF e do CPF nº 830.417.701-30, DECLARA, para os devidos fins, que é isenta de apresentação de certidão negativa de Débito Municipal da sede da licitante, tendo em vista que a empresa é sediada em Brasília e, conforme Artigo 32 da Constituição, o Distrito Federal é um ente federativo com competência legislativa de Estado e de Município.

Brasília -DF, 04 de novembro de 2021.

Atenciosamente,

SILVIO MOREIRA^{Assinado de forma digital por SILVIO MOREIRA DOS SANTOS:83041770130}
DOS
SANTOS:83041770130
70130
Dados: 2021.11.04 08:58:56 -03'00'

LS SERVIÇOS DE INFORMÁTICA LTDA- EPP
CNPJ Nº 10.793.812/0001-95
SILVIO MOREIRA DOS SANTOS
CPF: 830.417.701-30
RG 1822305 SSP/DF
SÓCIO



Razão: LS SERVIÇOS DE INFORMÁTICA E ELETRÔNICA LTDA – EPP
CNPJ: 10.793.812/0001-95 FONE: (61)3968.9898
Endereço: ST SHCS CR 516, BLOCO B, Nº 69, PAVMTO 1, PARTE C055 – ASA SUL – BRASÍLIA/DF
– CEP: 70.381-525

Página web: www.realinformatica.net.br

[Voltar](#)[Imprimir](#)**CAIXA**
CAIXA ECONÔMICA FEDERAL**Certificado de Regularidade do FGTS - CRF**

Inscrição: 10.793.812/0001-95
Razão Social: LS SERVICOS DE INFORMATICA E ELETRONICA
Endereço: CRS CRS 516 BL B SN / ASA SUL / BRASÍLIA / DF / 70381-525

A Caixa Econômica Federal, no uso da atribuição que lhe confere o Art. 7, da Lei 8.036, de 11 de maio de 1990, certifica que, nesta data, a empresa acima identificada encontra-se em situação regular perante o Fundo de Garantia do Tempo de Serviço - FGTS.

O presente Certificado não servirá de prova contra cobrança de quaisquer débitos referentes a contribuições e/ou encargos devidos, decorrentes das obrigações com o FGTS.

Validade: 27/10/2021 a 25/11/2021

Certificação Número: 2021102702493529832644

Informação obtida em 05/11/2021 09:10:07

A utilização deste Certificado para os fins previstos em Lei esta condicionada a verificação de autenticidade no site da Caixa: www.caixa.gov.br





PODER JUDICIÁRIO
JUSTIÇA DO TRABALHO

CERTIDÃO NEGATIVA DE DÉBITOS TRABALHISTAS

Nome: LS SERVICOS DE INFORMATICA E ELETRONICA LTDA (MATRIZ E FILIAIS)

CNPJ: 10.793.812/0001-95

Certidão nº: 18129848/2021

Expedição: 08/06/2021, às 08:48:06

Validade: 04/12/2021 - 180 (cento e oitenta) dias, contados da data de sua expedição.

Certifica-se que **LS SERVICOS DE INFORMATICA E ELETRONICA LTDA (MATRIZ E FILIAIS)**, inscrito(a) no CNPJ sob o nº 10.793.812/0001-95, **NÃO CONSTA** do Banco Nacional de Devedores Trabalhistas.

Certidão emitida com base no art. 642-A da Consolidação das Leis do Trabalho, acrescentado pela Lei nº 12.440, de 7 de julho de 2011, e na Resolução Administrativa nº 1470/2011 do Tribunal Superior do Trabalho, de 24 de agosto de 2011.

Os dados constantes desta Certidão são de responsabilidade dos Tribunais do Trabalho e estão atualizados até 2 (dois) dias anteriores à data da sua expedição.

No caso de pessoa jurídica, a Certidão atesta a empresa em relação a todos os seus estabelecimentos, agências ou filiais.

A aceitação desta certidão condiciona-se à verificação de sua autenticidade no portal do Tribunal Superior do Trabalho na Internet (<http://www.tst.jus.br>).

Certidão emitida gratuitamente.

INFORMAÇÃO IMPORTANTE

Do Banco Nacional de Devedores Trabalhistas constam os dados necessários à identificação das pessoas naturais e jurídicas inadimplentes perante a Justiça do Trabalho quanto às obrigações estabelecidas em sentença condenatória transitada em julgado ou em acordos judiciais trabalhistas, inclusive no concernente aos recolhimentos previdenciários, a honorários, a custas, a emolumentos ou a recolhimentos determinados em lei; ou decorrentes de execução de acordos firmados perante o Ministério Público do Trabalho ou Comissão de Conciliação Prévia.



Dúvidas e sugestões: cnct@tst.jus.br

[Assinaturas manuscritas]



Handwritten initials

Certidão Simplificada

Certificamos que as informações abaixo constam dos documentos arquivados nesta Junta Comercial e são vigentes na data de sua expedição.

Nome Empresarial: **LS SERVICOS DE INFORMATICA E ELETRONICA LTDA EPP**
 Natureza Jurídica: **SOCIEDADE EMPRESARIA LIMITADA**

Número de Identificação do Registro de Empresas - NIRE	CNPJ	Data de Arquivamento do Ato Constitutivo	Data de Início de Atividade
5320154911-9	10.793.812/0001-95	29/04/2009	05/03/2009

Endereço Completo:

SETOR SHCS CR 516 BLOCO B 69 PAVMTO1 PARTE C055 - BAIRRO ASA SUL CEP 70381-525 - BRASILIA/DF

Objeto Social:

COMERCIO ATACADISTA DE EQUIPAMENTO E PERIFERICOS DE INFORMATICA, COM IMPORTACAO E EXPORTACAO DE ARTIGOS DO RAMO, SUPRIMENTOS, ACESSORIOS, PRESTACAO DE SERVICIO DE LOCACAO, MONTAGEM, INTEGRACAO, INDUSTRIALIZACAO, MANUTENCAO, REPAROS E ASSISTENCIA TECNICA DE PRODUTOS ELETRONICOS E DE INFORMATICA, SERVICOS DE DIGITACAO, PREPARACAO DE BASE PARA PROCESSAMENTO DE DADOS, SERVICOS DE ESCRITORIOS E DE APOIO ADMINISTRATIVO, COMERCIO ATACADISTA DE EQUIPAMENTOS ELETRICOS E ELETRONICOS DE USO PESSOAL E DOMESTICO, SISTEMA DE CIRCUITO FECHADO DE TV (CFTV), COMERCIO ATACADISTA DE PROGRAMAS DE COMPUTADORES (SOFTWARE, COMERCIO ATACADISTA DE MAQUINAS E EQUIPAMENTOS PARA USO COMERCIAL, PARTES E PECAS, EQUIPAMENTOS DE TELEFONIA E COMUNICACAO, MANUTENCAO E REPARACAO DE MAQUINAS, APARELHOS E MATERIAIS ELETRICOS, COMERCIO VAREJISTA DE ELETRODOMESTICOS, EQUIPAMENTOS DE AUDIO E VIDEO E SUPRIMENTOS DE INFORMATICA, ALUGUEL DE MAQUINAS E EQUIPAMENTOS PARA ESCRITORIO, TREINAMENTO EM INFORMATICA. ATIVIDADES DE CONSULTORIA EM GESTAO EMPRESARIAL, EXCETO CONSULTORIA TECNICA ESPECIFICA, CONSULTORIA EM TECNOLOGIA DA INFORMACAO, REPRESENTANTES COMERCIAIS E AGENTES DO COMERCIO DE MERCADORIAS, PREPARACAO DE DOCUMENTOS E SERVICOS ESPECIALIZADOS DE APOIO ADMINISTRATIVO, FORNECIMENTO E GESTAO DE RECURSOS HUMANOS PARA TERCEIROS, SENDO SOMENTE ESCRITORIO NO LOCAL.

Capital Social: R\$ 200.000,00 DUZENTOS MIL REAIS	Microempresa ou Empresa de Pequeno Porte EMPRESA PEQUENO PORTE (Lei Complementar nº123/06)	Prazo de Duração INDETERMINADO
Capital Integralizado: R\$ 200.000,00 DUZENTOS MIL REAIS		

Sócio(s)/Administrador(es)	Tér. Mandato	Participação	Função
CPF/NIRE Nome			
781.499.911-15 ANTONIO CLEMILTON DO NASCIMENTO SILVA	xxxxxxx	R\$ 2.000,00	SOCIO
830.417.701-30 SILVIO MOREIRA DOS SANTOS	xxxxxxx	R\$ 198.000,00	SÓCIO / ADMINISTRADOR

Status: XXXXXXXX Situação: ATIVA

Último Arquivamento: 24/03/2021	Número: 1668926
Ato 002 - ALTERACAO	
Evento(s) 2244 - ALTERACAO DE ATIVIDADES ECONOMICAS (PRINCIPAL E SECUNDARIAS)	
2211 - ALTERACAO DE ENDERECO DENTRO DO MESMO MUNICIPIO	
2015 - ALTERACAO DE OBJETO SOCIAL	
051 - CONSOLIDACAO DE CONTRATO/ESTATUTO	

Handwritten signature

Certidão Simplificada Digital emitida pela JUNTA COMERCIAL, INDUSTRIAL E SERVIÇOS DO DISTRITO FEDERAL e certificada digitalmente. Se desejar confirmar a autenticidade desta certidão, acesse o site da JUCISDF (<http://juicis.df.gov.br>) e clique em validar certidão. A certidão pode ser validada de duas formas:

- 1) Validação por envio de arquivo (upload)
- 2) Validação visual (digite o nº C210000518092 e visualize a certidão)



21/128.371-1

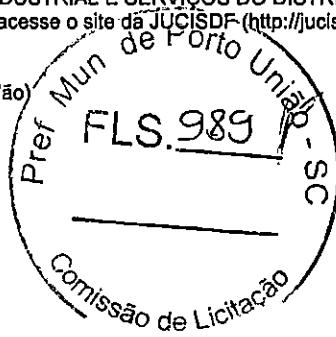

Handwritten initials

Junta Comercial, Industrial e Serviços do Distrito Federal



Sistema Nacional de Registro de Empresas Mercantil - SINREM
Governador do Distrito Federal
Secretaria de Estado da Fazenda do Distrito Federal
Junta Comercial, Industrial e Serviços do Distrito Federal

Certidão Simplificada

Certificamos que as informações abaixo constam dos documentos arquivados nesta Junta Comercial e são vigentes na data de sua expedição.

Nome Empresarial: LS SERVICOS DE INFORMATICA E ELETRONICA LTDA EPP
Natureza Jurídica: SOCIEDADE EMPRESARIA LIMITADA

Filial(ais) nesta Unidade da Federação ou fora dela
Nire CNPJ Endereço
NADA MAIS#

Brasília, 27 de Setembro de 2021 14:59

MAXIMILIAN PATRIOTA CARNEIRO
SECRETÁRIO GERAL

VENTVRIS VENTIS



Certidão Simplificada Digital emitida pela JUNTA COMERCIAL, INDUSTRIAL E SERVIÇOS DO DISTRITO FEDERAL e certificada digitalmente. Se desejar confirmar a autenticidade desta certidão, acesse o site da JUCISDF (<http://jucis.df.gov.br>) e clique em validar certidão. A certidão pode ser validada de duas formas:

- 1) Validação por envio de arquivo (upload)
- 2) Validação visual (digite o nº C210000518092 e visualize a certidão)



21/128.371-1

Junta Comercial, Industrial e Serviços do Distrito Federal



Certidão Específica

O Secretário-Geral da Junta Comercial, Industrial e Serviços do Distrito Federal **CERTIFICA**, nos termos do art. 29 da Lei Federal nº 8.934, de 18 de novembro de 1994, nos arts. 78, inciso III e 81 do Decreto nº 1.800, de 30 de janeiro de 1996; da Instrução Normativa IN/DREI nº 81, de 10 de julho de 2020, a requerimento, conforme protocolo de número **21/128.368-1**, que consta no Cadastro Estadual de Empresas Mercantis, formado e organizado por esta Junta Comercial na forma disciplinada no art. 7º, VIII, do Decreto 1800/1996, registro de **LS SERVICOS DE INFORMATICA E ELETRONICA LTDA EPP**, SOCIEDADE EMPRESARIA LIMITADA, NIRE 5320154911-9, CNPJ 10.793.812/0001-95, ATIVA, com sede na SETOR SHCS CR 516 BLOCO B, 69, PAVMTO1 PARTE C055, BAIRRO ASA SUL, BRASILIA/DF, com dados que em resumo a seguir se especificam:

Ato/Evento	Data Aprovação	Nº Aprovação	Data Assinatura
ENQUADRAMENTO DE MICROEMPRESA	29/04/2009	20090221060	X
CONTRATO	29/04/2009	53201549119	X
ALTERACAO	14/12/2010	20100957544	28/10/2010
ALTERACAO	10/02/2017	20170025047	X
DESENQUADRAMENTO DE MICROEMPRESA	13/03/2017	20170177858	X
BALANCO	14/03/2017	20170135128	X
REENQUADRAMENTO DE ME COMO EPP	05/04/2017	20170222039	X
ALTERACAO	07/04/2017	20170135101	X
BALANCO	17/04/2017	20170284662	X
BALANCO	19/06/2017	20170449335	X
BALANCO	14/11/2017	20170942430	X
BALANCO	26/02/2018	1018561	14/02/2018
BALANCO	13/04/2018	1031222	09/04/2018
BALANCO	10/04/2019	1263953	20/03/2019
ALTERACAO	16/04/2019	1265700	02/04/2019
ALTERACAO	24/03/2021	1668926	11/12/2020

Certifica, por derradeiro, serem estes os únicos atos registrados nesta Junta Comercial até a presente data.



Certidão específica emitida pela Junta Comercial, Industrial e Serviços do Distrito Federal e certificada digitalmente. Para confirmar a autenticidade desta certidão, acesse o site (<http://jucis.df.gov.br>) e informe o nº de protocolo C215000518124 e o código de segurança dywt. Esta cópia foi autenticada e assinada digitalmente em 27/09/2021 por Maxmillam Patriota Carneiro - Secretário-Geral.



Sistema Nacional de Registro de Empresas Mercantil - SINREM
Governo do Distrito Federal
Secretaria de Estado da Fazenda do Distrito Federal
Junta Comercial, Industrial e Serviços do Distrito Federal

Certidão Específica

O referido é verdade. Dou fé. Junta Comercial, Industrial e Serviços do Distrito Federal. Nada mais.

Brasília, 27 de Setembro de 2021.

MAXILIAM PATRIOTA CARNEIRO
SECRETÁRIO GERAL

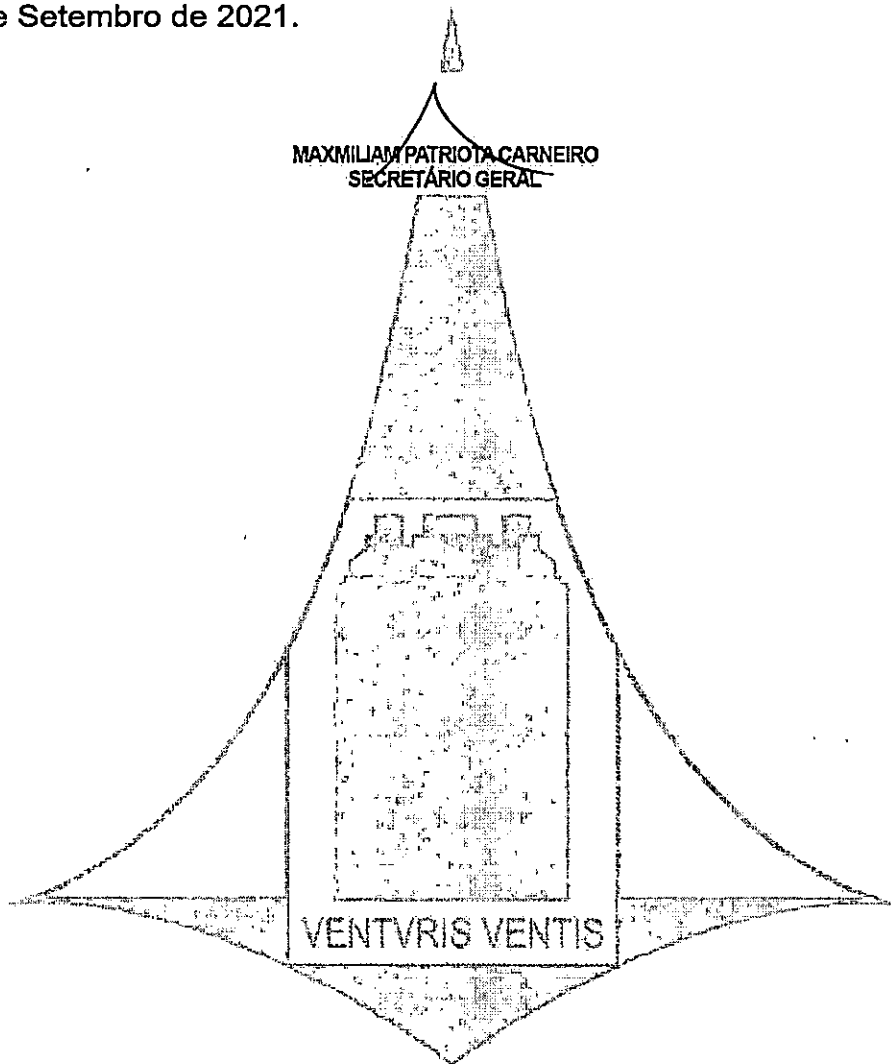

Página 2 de 2

Certidão específica emitida pela Junta Comercial, Industrial e Serviços do Distrito Federal e certificada digitalmente. Para confirmar a autenticidade desta certidão, acesse o site (<http://jucis.df.gov.br>) e informe o nº de protocolo C215000518124 e o código de segurança dywt. Esta cópia foi autenticada e assinada digitalmente em 27/09/2021 por Maxmiliam Patriota Carneiro - Secretário-Geral.

A
PMPU/SC - Prefeitura Municipal de Porto União
PE 128/2021

DECLARAÇÕES

A empresa **LS SERVIÇOS DE INFORMÁTICA E ELETRÔNICA LTDA- EPP**, inscrita no CNPJ sob nº 10.793.812.0001-95, IE nº 07.520.0147/001-78, estabelecida à ST SHCS CR 516 BLOCO B, Nº 69, PAVMTO1 PARTE C055, ASA SUL, BRASÍLIA/DF, CEP 70381-525, por intermédio de seu representante legal o Sr. Silvío Moreira dos Santos, portador da Carteira de Identidade nº 1822305 – SSPDF e do CPF nº 830.417.701-30, DECLARA sob as penas da Lei, para fins de participação no Pregão Eletrônico em epígrafe que:

• **Enquadramento como Microempresa ou Empresa de Pequeno Porte - EPP**

Para os fins do tratamento diferenciado e favorecido de que cogita a Lei Complementar nº 123/2006, Lei Estadual nº 11.619/2009:

() Que não possuímos a condição de microempresa, nem a de empresa de pequeno porte.

OU

(X) Que estamos enquadrados, na data designada para o início da sessão pública, na condição de MICROEMPRESA ou EMPRESA DE PEQUENO PORTE e que não estamos incurso nas vedações a que se reporta o §4º do art. 3º da Lei Complementar nº 123/2006, ciente que a declaração inexata ou falsa importará nas sanções previstas no edital, sem prejuízo das responsabilidades civil e criminal que o ato ensejar.

• **Inexistência de Empregados Menores**

Em atendimento ao quanto previsto no inciso XXXIII do art. 7º da Constituição Federal, para os fins do disposto no inciso V do art. 27 da Lei 8.666/93, que não empregamos menor de 18 anos em trabalho noturno, perigoso ou insalubre, NÃO POSSUINDO, AINDA, qualquer trabalho de menores de 16 (dezesseis) anos, salvo na condição de aprendiz, a partir de 14 (quatorze) anos.

• **Cumprimento aos Requisitos de Habilitação**

Cumpre plenamente os requisitos de habilitação exigidos no edital e seus anexos.

• **Pleno Conhecimento do Edital e seus Anexos**

Temos pleno conhecimento ao referido Edital e seus Anexos, bem como, recebimento de todos os documentos e informações necessárias, as quais possibilitaram a correta elaboração da respectiva proposta comercial, declarando por fim, que aceita e se submete à todas as condições estabelecidas no referido Edital e anexos.

RAZÃO: LS SERVIÇOS DE INFORMÁTICA E ELETRÔNICA LTDA – EPP

CNPJ: 10.793.812/0001-95 TEL.: 61 – 3968.9898 - CEP: 70.720-610

ENDEREÇO: ST SHCS CR 516 BLOCO B, Nº 69, PAVMTO1 PARTE C055, ASA SUL, BRASÍLIA/DF, CEP 70381-525

www.realinformatica.net.br

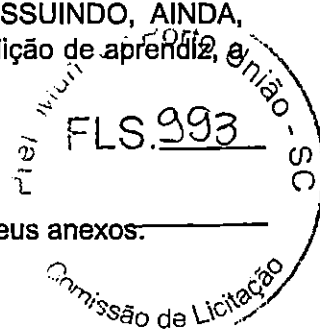

61

p

• **Inexistência de Fato Impeditivo**

Até a presente data inexistem fatos impeditivos para a sua habilitação no presente processo licitatório, estando ciente da obrigatoriedade de comunicar quaisquer ocorrências posteriores.

II • **Idoneidade para Licitar**

Esta empresa não foi declarada INIDÔNEA para licitar ou contratar com a Administração Pública, nos termos do inciso IV, do artigo 87 da Lei Federal n o 8.666/93 e alterações posteriores, bem como que comunicarei qualquer fato ou evento superveniente à entrega dos documentos de habilitação que venha alterar a atual situação quanto à capacidade jurídica, técnica, regularidade fiscal e idoneidade econômico-financeira.

• **Elaboração Independente de Proposta**

a) a proposta anexa foi elaborada de maneira independente, e que o conteúdo da proposta anexa não foi, no todo ou em parte, direta ou indiretamente, informado a, discutido com ou recebido de qualquer outro participante potencial ou de fato do presente certame, por qualquer meio ou por qualquer pessoa;

b) a intenção de apresentar a proposta anexa não foi informada a, discutida com ou recebida de qualquer outro participante potencial ou de fato do presente certame, por qualquer meio ou qualquer pessoa;

c) que não tentou, por qualquer meio ou por qualquer pessoa, influir na decisão de qualquer outro participante potencial ou de fato do presente certame, quanto a participar ou não da referida licitação;

d) que o conteúdo da proposta anexa não será, no todo ou em parte, direta ou indiretamente, comunicado ou discutido com qualquer outro participante potencial ou de fato do presente certame antes da adjudicação do objeto da referida licitação;

e) que o conteúdo da proposta anexa não foi no todo ou em parte, direta ou indiretamente, informado a, discutido com ou recebido do ÓRGÃO LICITANTE antes da abertura oficial das propostas e;

f) que está plenamente ciente do teor e da extensão desta declaração e que detém plenos poderes e informações para firmá-la.

III • **Inexistência de Penalidade**

Que não foram aplicadas as seguintes sanções, cujos efeitos ainda vigorem:

a) suspensão temporária da participação em licitação e impedimento de contratar imposta por qualquer órgão ou entidade da Administração Municipal, Estadual ou Federal, ;

b) impedimento de licitar e contratar imposta por qualquer órgão ou entidade da Administração Municipal, Estadual ou Federal;

RAZÃO: LS SERVIÇOS DE INFORMÁTICA E ELETRÔNICA LTDA – EPP

CNPJ: 10.793.812/0001-95 TEL.: 61 – 3968.9898 - CEP: 70.720-610

ENDEREÇO: ST SHCS CR 516 BLOCO B, Nº 69, PAVMTO1 PARTE C055, ASA SUL, BRASÍLIA/DF, CEP 70381-525

www.realinformatica.net.br



c) declaração de inidoneidade para licitar e contratar imposta por qualquer órgão ou entidade da Administração Municipal, Estadual ou Federal;

• **Inexistência de Vínculo Familiar**

Não constam em nossos quadros societários servidores ou administradores que mantenham vínculo familiar com detentor de cargo em comissão ou função de confiança do órgão licitante, atuante na área responsável pela demanda ou contratação, ou de autoridade a ele hierarquicamente superior, em cumprimento ao Acórdão Nº 409/2015 – TCU - Plenário.

• **Sustentabilidade Ambiental**

Os materiais fornecidos por esta empresa são acondicionados, preferencialmente, em embalagens adequadas, com menor volume possível, que utilizem materiais recicláveis de forma a garantir a máxima proteção de transporte e armazenamento.

Atende aos critérios de sustentabilidade ambiental, respeitando as normas de proteção ao meio ambiente, conforme estabelece a IN nº 01/2010, Decreto nº 7.746/2012, nos casos em que a referida instrução se aplicar ao objeto. Declara também, em especial ao art. 299 do Código Penal Brasileiro, que a empresa está ciente de sua responsabilidade ambiental e que cumpri a legislação específica para a atividade que desenvolve e, adota práticas ecologicamente corretas, tomando todas as medidas necessárias para evitar, atenuar ou reparar os impactos resultantes de sua atividade, mantendo-se disponível à fiscalização pelos órgãos responsáveis.

Respeita a Política Nacional de Resíduos Sólidos, conforme Lei nº 12.305/2010 e Decreto nº 7.404/2010.

Oferta, preferencialmente, produtos que atendem os seguintes critérios de sustentabilidade ambiental do artigo 5º:

- bens constituídos, no todo ou em parte, por material reciclado, atóxico, biodegradável, conforme ABNT NBR – 15448-1 e 15448-2;

- bens que observam os requisitos ambientais para a obtenção de certificação do Instituto Nacional de Metrologia, Normalização e Qualidade Industrial – INMETRO como produtos sustentáveis ou de menor impacto ambiental em relação aos seus similares;

- bens que não contém substâncias perigosas em concentração acima da recomendada na diretiva RoHS (Restriction of Certain Hazardous Substances), tais como mercúrio (Hg), chumbo (Pb), cromo hexavalente (Cr(VI)), cádmio (Cd), bifenilpolibromados (PBBs), éteres difenil-polibromados (PBDEs).

• **Contratos Firmados**

Não possui contratos firmados com a iniciativa privada e administração pública de maneira a prejudicar sua capacidade financeira para execução do contrato referente ao Pregão em Epígrafe

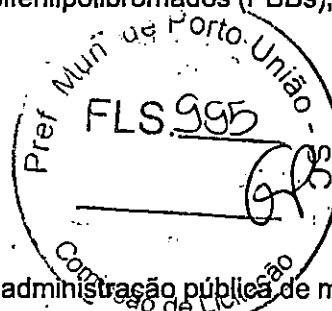

- **Impedimentos da lei 8.213/1991**

Não se enquadra às exigências impostas pela Lei 8.213/91, relacionadas com a existência em seus quadros de empregados beneficiários da Previdência Social reabilitados ou pessoas portadoras de deficiência habilitada, haja vista não possuir nenhum colaborador nos seus quadros de funcionários.

Não possui em sua cadeia produtiva empregados executando trabalho degradante ou fardado, nos termos do inciso III e IV do art. 1º e do art. 5º da Constituição Federal.;

- **Impedimentos da lei 13.300/2016**

Não se enquadra às exigências impostas pela Lei 8.213/91, relacionadas com a existência em seus quadros de empregados beneficiários da Previdência Social reabilitados ou pessoas portadoras de deficiência habilitada, haja vista não possuir nenhum colaborador nos seus quadros de funcionários.

Brasília -DF, 10 de novembro 2021.

Atenciosamente,

SILVIO MOREIRA DOS SANTOS
Assinado de forma digital por
SILVIO MOREIRA DOS SANTOS:8304177013
0
Dados: 2021.11.09 15:05:33
-03'00'

LS SERVIÇOS DE INFORMÁTICA LTDA – EPP
CNPJ Nº 10.793.812.0001-95
SILVIO MOREIRA DOS SANTOS
CPF Nº 830.417.701-30
RG nº 1822305 SSP/DF
SÓCIO



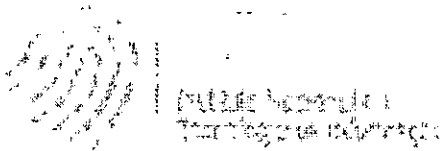

RELATÓRIO

▼ RELATÓRIO 1 - Arquivo de assinatura **aprovado**, em conformidade com a MP 2.200-2/2001

Data de verificação 16/11/2021 14:52:31 GMT
Versão do software 2.7
Nome do arquivo OP 19351 - DECLARAÇÃO DE HABILITAÇÃO ASSINADA DIGITAL.pdf

▼ Assinatura por CN=SILVIO MOREIRA DOS SANTOS:83041770130, OU=presencial, OU=34210883000186, OU=(EM BRANCO), OU=RFB e-CPF A1, OU=Secretaria da Receita Federal do Brasil - RFB, O=ICP-Brasil, C=BR

▼ Informações da assinatura

Status da assinatura	Aprovado
Caminho de certificação	Aprovado
Estrutura da assinatura	Em conformidade com o padrão
Cifra assimétrica	Aprovada
Resumo criptográfico	Correto
Atributos obrigatórios	Aprovados

▶ Caminho de certificação

▶ Atributos

▼ Assinatura por CN=SILVIO MOREIRA DOS SANTOS:83041770130, OU=presencial, OU=34210883000186, OU=(EM BRANCO), OU=RFB e-CPF A1, OU=Secretaria da Receita Federal do Brasil - RFB, O=ICP-Brasil, C=BR

▼ Informações da assinatura

Status da assinatura	Aprovado
Caminho de certificação	Aprovado
Estrutura da assinatura	Em conformidade com o padrão
Cifra assimétrica	Aprovada
Resumo criptográfico	Correto
Atributos obrigatórios	Aprovados

▶ Caminho de certificação

▶ Atributos



Handwritten signature and initials.

Handwritten initials 'p' and 'AL'.

AVALIE ESTE SERVIÇO

EXPANDIR ELEMENTOS



A
PMPU/SC - Prefeitura Municipal de Porto União
PE 128/2021

DECLARAÇÃO CONJUNTA

A empresa **LS SERVIÇOS DE INFORMÁTICA E ELETRÔNICA LTDA- EPP**, inscrita no CNPJ sob nº 10.793.812.0001-95, IE nº 07.520.0147/001-78, estabelecida à ST SHCS CR 516 BLOCO B, Nº 69, PAVMTO1 PARTE C055, ASA SUL, BRASÍLIA/DF, CEP 70381-525, por intermédio de seu representante legal o Sr. Silvio Moreira dos Santos, portador da Carteira de Identidade nº 1822305 – SSPDF e do CPF nº 830.417.701-30, DECLARA, para os devidos fins que:

* não possui em seu quadro societário parlamentares de qualquer esfera do governo, bem como as pessoas mencionadas no art. 9º da Lei 8.666/93.

* não fomos declarados inidôneos para licitar ou contratar com o Poder Público, em qualquer de suas esferas – municipal, estadual ou federal -.

* não estamos punidas com “Suspensão” do direito de contratar ou licitar com a Administração Pública no âmbito do Município de Porto União, Santa Catarina.

* não emprega menor de dezoito anos em trabalho noturno, perigoso ou insalubre e não emprega menor de dezesseis anos, em cumprimento do disposto no inciso XXXIII do artigo 7º da Constituição Federal, sob penas da Lei. * fica estabelecido em 60 (sessenta) dias o prazo de validade das propostas, o qual será contado a partir da data da sessão. * nos preços finais deverão estar incluídas quaisquer vantagens, abatimentos, custos, despesas administrativas e operacionais, fretes, impostos, taxas e contribuições sociais, obrigações trabalhistas, previdenciárias, fiscais e comerciais, mão-de-obra, trabalho em sábados, domingos e feriados ou em horário noturno, que eventualmente incidam sobre a execução do objeto da presente Licitação

Ressalva: Emprega menor, a partir de quatorze anos, na condição de aprendiz (x).

DECLARAMOS para fins de participação no procedimento licitatório – PREGÃO ELETRÔNICO n.º 0**/2021, de que TODOS os documentos apresentados são legítimos e autênticos, estando sujeito as penalidades previstas no artigo 299 do Código Penal no caso de conteúdo falso.

DECLARAMOS para fins de participação no procedimento licitatório – PREGÃO ELETRÔNICO n.º 0**/2021, de que se VENCEDOR de itens/serviços no referido processo, SOMENTE efetuarei a entrega dos mesmos mediante o RECEBIMENTO DO RESPECTIVO EMPENHO, sob pena de não receber os valores dos itens/serviços entregues.

Atenciosamente,

SILVIO MOREIRA DOS SANTOS:8304170130
Assinado de forma digital por SILVIO MOREIRA DOS SANTOS:83041770130
Dados: 2021.11.09 15:05:44 -03'00'

LS SERVIÇOS DE INFORMÁTICA LTDA – EPP
CNPJ Nº 10.793.812.0001-95
SILVIO MOREIRA DOS SANTOS
CPF Nº 830.417.701-30
RG nº 1822305 SSP/DF
SÓCIO

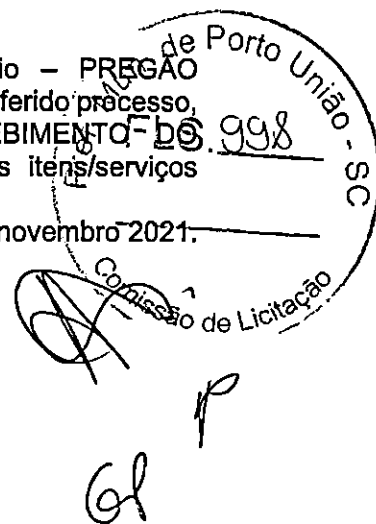

RAZÃO: LS SERVIÇOS DE INFORMÁTICA E ELETRÔNICA LTDA – EPP
CNPJ: 10.793.812/0001-95 TEL.: 61 – 3968.9898 - CEP: 70.720-610
ENDEREÇO: ST SHCS CR 516 BLOCO B, Nº 69, PAVMTO1 PARTE C055, ASA SUL, BRASÍLIA/DF, CEP 70381-525
www.realinformatica.net.br

**TJDFT**

Poder Judiciário da União

TRIBUNAL DE JUSTIÇA DO DISTRITO FEDERAL E DOS TERRITÓRIOS

**CERTIDÃO NEGATIVA DE DISTRIBUIÇÃO (AÇÕES DE FALÊNCIAS E RECUPERAÇÕES JUDICIAIS)
1ª e 2ª Instâncias**

CERTIFICAMOS que, após consulta aos registros eletrônicos de distribuição de ações de falências e recuperações judiciais disponíveis até 04/11/2021, **NADA CONSTA** contra o nome por extenso e CPF/CNPJ de:

LS SERVICOS DE INFORMATICA E ELETRONICA LTDA

10.793.812/0001-95

OBSERVAÇÕES:

- Os dados de identificação são de responsabilidade do solicitante da certidão, devendo a titularidade ser conferida pelo interessado e pelo destinatário.
- A certidão será emitida de acordo com as informações inseridas no banco de dados. Em caso de exibição de processos com dados desatualizados, o interessado deverá requerer a atualização junto ao juízo ou órgão julgador.
- A certidão será negativa quando não for possível a individualização dos processos por carência de dados do Poder Judiciário. (artigo 8o, § 2o da Resolução 121/CNJ).
- A certidão cível contempla ações civis, execuções fiscais, execuções e insolvências civis, falências, recuperações judiciais, recuperações extrajudiciais, inventários, interdições, tutelas e curatelas. A certidão criminal compreende os processos criminais, os processos criminais militares e as execuções penais. Demais informações sobre o conteúdo das certidões, consultar em www.tjdft.jus.br, no menu Serviços, Certidões, Certidão Nada Consta, Tipos de Certidão.
- A certidão cível atende ao disposto no inciso II do artigo 31 da Lei 8.666/1993.
- Medida prevista no artigo 26 do Código Penal, sentença não transitada em julgado.

A autenticidade deverá ser confirmada no site do TJDFT (www.tjdft.jus.br), no menu Serviços, Certidões, Certidão Nada Consta, Validar Certidão - autenticar, informando-se o número do selo digital de segurança impresso.

Emitida gratuitamente pela internet em: 04/11/2021

Selo digital de segurança: 2021.CTD.VAJE.X4JX.X905.JHEY.10A7

*** VÁLIDA POR 30 (TRINTA) DIAS.***





TJDFT

Poder Judiciário da União
TRIBUNAL DE JUSTIÇA DO DISTRITO FEDERAL E DOS TERRITÓRIOS

**CERTIDÃO NEGATIVA DE DISTRIBUIÇÃO (AÇÕES CÍVEIS)
1ª e 2ª Instâncias**

CERTIFICAMOS que, após consulta aos registros eletrônicos de distribuição de ações cíveis disponíveis até 04/11/2021, **NADA CONSTA** contra o nome por extenso e CPF/CNPJ de:

LS SERVICOS DE INFORMATICA E ELETRONICA LTDA

10.793.812/0001-95

OBSERVAÇÕES:

- Os dados de identificação são de responsabilidade do solicitante da certidão, devendo a titularidade ser conferida pelo interessado e pelo destinatário.
- A certidão será emitida de acordo com as informações inseridas no banco de dados. Em caso de exibição de processos com dados desatualizados, o interessado deverá requerer a atualização junto ao juízo ou órgão julgador.
- A certidão será negativa quando não for possível a individualização dos processos por carência de dados do Poder Judiciário. (artigo 8o, § 2o da Resolução 121/CNJ).
- A certidão cível contempla ações cíveis, execuções fiscais, execuções e insolvências civis, falências, recuperações judiciais, recuperações extrajudiciais, inventários, interdições, tutelas e curatelas. A certidão criminal compreende os processos criminais, os processos criminais militares e as execuções penais. Demais informações sobre o conteúdo das certidões, consultar em www.tjdft.jus.br, no menu Serviços, Certidões, Certidão Nada Consta, Tipos de Certidão.
- A certidão cível atende ao disposto no Inciso II do artigo 31 da Lei 8.666/1993.
- Medida prevista no artigo 26 do Código Penal, sentença não transitada em julgado.

A autenticidade deverá ser confirmada no site do TJDFT (www.tjdft.jus.br), no menu Serviços, Certidões, Certidão Nada Consta, Validar Certidão - autenticar, informando-se o número do selo digital de segurança impresso.

Emitida gratuitamente pela internet em: 04/11/2021

Selo digital de segurança: 2021.CTD.AJ4Y.KJ2P.VXCF.BA43.BH61

*** VÁLIDA POR 30 (TRINTA) DIAS ***

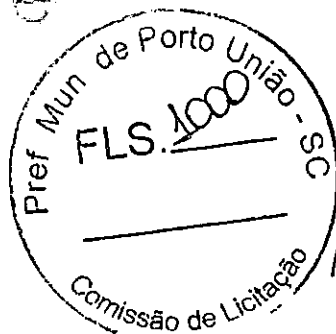



TJDFT Poder Judiciário da União
TRIBUNAL DE JUSTIÇA DO DISTRITO FEDERAL E DOS TERRITÓRIOS

DECLARAÇÃO

Declaro, para os devidos fins, a pedido de LS INFORMATICA E ELETRONICA LTDA, inscrito(a) no CPF/CNPJ, 10793812000195, que, desde o dia 19 de setembro de 2014, a emissão de certidões judiciais de Distribuição Cível, Criminal, Especial (cível e criminal), Falência e Recuperação Judicial no Distrito Federal constitui atribuição exclusiva do Tribunal de Justiça do Distrito Federal e dos Territórios, a cargo de seu Núcleo de Emissão de Certidões - NUCER, nos termos do disposto no art. 4º da Portaria Conjunta 64, de 4 de setembro de 2014, e no art. 3º da Portaria Conjunta 65, de 5 de setembro de 2014, ambas desta Corte.

Declaro, ainda, que as certidões judiciais de Distribuição abrangem os registros eletrônicos dos processos judiciais em andamento desde a criação do TJDFT - sejam eles referentes a juízos novos, extintos ou cuja denominação foi modificada - bem como dos órgãos judiciários colegiados do Tribunal, mesmo os novos ou aqueles já extintos.

Declaração emitida eletronicamente em: 04/11/2021 ÀS 09:01:51

Válida por 30 dias da data de emissão.

Tribunal de Justiça do Distrito Federal e Territórios - Código de Controle: COSI.2021.1104.3388.OHCD.63ER

Esta declaração não prevalece sobre declarações emitidas posteriormente.

Qualquer rasura ou emenda INVALIDARÁ este documento.

A autenticidade deste documento poderá ser verificada no site <http://www.tjdft.jus.br>, em documentos Eletrônicos -> Autenticação de Documentos Eletrônicos. Escolher a opção desejada em 'Documentos Administrativos' e informar o Código de Controle acima.

NUCER - Núcleo de Emissão de Certidões do TJDFT
SIG, Quadra 2, lotes 530/540, Térreo, Brasília - DF
Telefone: (61) 0800614646
Horário de funcionamento: 12h às 19h.

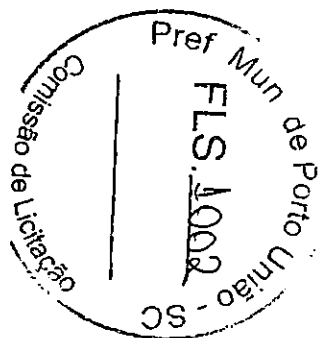

A

LD



TJDFT Poder Judiciário da União
TRIBUNAL DE JUSTIÇA DO DISTRITO FEDERAL E DOS TERRITÓRIOS

Declaração de Cartórios Extra-Judiciais no DF



Poder Judiciário da União
Tribunal de Justiça do Distrito Federal e dos Territórios

Declaração de Cartórios Extra-Judiciais no DF

DECLARAÇÃO

DECLARO, para os devidos fins, a pedido de LS INFORMATICA E ELETRONICA LTDA -EPP, estabelecido(a) a(ao) ST SHCS CR 516 BLOCO B, 69, PAVMTO1 PARTE C055 - ASA SUL - BRASILIA -DF, inscrita no CNPJ/CPF N. 10793812/0001-95, QUE EXISTEM na Justiça do Distrito Federal 14 (catorze) Cartórios de Protesto de Títulos, a saber:

DENOMINAÇÃO DO CARTÓRIO: CARTÓRIO DO 1º OFÍCIO DE NOTAS E PROTESTOS

UF: DF

CNPJ: 00.618.637/0001-46

E-MAIL: 1oficio@globo.com

CADASTRO NO JUSTIÇA ABERTA: 02.097-4

TELEFONE: (61) 3244-7474

STATUS DO CARTÓRIO: ATIVADO

INTERINO: JOSÉ EDUARDO GUIMARÃES ALVES

SUBSTITUTO: ALBINO BASTOS RAMOS; LUIZ OTÁVIO DE OLIVEIRA AMARAL; MARCO

ANTÔNIO BARRETO DE AZEVEDO JÚNIOR

INTERINIDADE: PORTARIAS N. 128, DE 14 DE JANEIRO DE 2004, E 48, DE 15 DE JULHO DE 2008

DENOMINAÇÃO DO CARTÓRIO: CARTÓRIO DO 2º OFÍCIO DE NOTAS E PROTESTO

UF: DF
CNPJ: 00.618.421/0001-80
CADASTRO NO JUSTIÇA ABERTA: 02.124-6
ENDEREÇO: SRTVS Quadra 701, Bloco 01, Loja 24, Térreo, Ed. Assis Chateaubriand,
Brasília/DF - CEP: 70340-906
E-MAIL: oficio2df@uol.com.br
TELEFONE: (61) 3225-2760 / (61) 3225-3055
STATUS DO CARTÓRIO: ATIVADO
TITULAR: GOIÂNIO BORGES TEIXEIRA
SUBSTITUTO: RAMILO SIMÕES CORREA
DELEGAÇÃO: ATO PRESIDENCIAL DE 01/08/1960 E POSSE 22/08/1960

DENOMINAÇÃO DO CARTÓRIO: CARTÓRIO DO 3º OFÍCIO DE NOTAS E PROTESTOS DE TÍTULOS

UF: DF
CNPJ: 00.618.488/0001-15
CADASTRO NO JUSTIÇA ABERTA: 02.125-3
ENDEREÇO: SCS Quadra 08, Bloco B-60, Loja 140-D, Venâncio 2000, 1º Andar,
Brasília/DF - CEP: 70333-9000
E-MAIL: tabjcar@solar.com.br
TELEFONE: (61) 3321-2212
STATUS DO CARTÓRIO: ATIVADO
TITULAR: JOSÉ CARVALHO FREITAS SOBRINHO
SUBSTITUTO: JOSÉ ARISMALDO DA SILVA; FABIANO FRABETTI
DELEGAÇÃO: PORTARIA GP N.462, PUBLICADA EM 28/11/1990

DENOMINAÇÃO DO CARTÓRIO: CARTÓRIO DO 8º OFÍCIO DE NOTAS E PROTESTO DE TÍTULOS

UF: DF
CNPJ: 33.523.226/0001-26
CADASTRO NO JUSTIÇA ABERTA: 02.129-5
ENDEREÇO: Setor Hoteleiro Central, Lote 05, 5º andar, Galeria/DF - CEP: 72405-600
E-MAIL: cartório@8carluciodf.not.br
TELEFONE: (61) 3045-0808 / 3556-9527
STATUS DO CARTÓRIO: ATIVADO
TITULAR: CARLÚCIO JOSÉ DOS SANTOS
SUBSTITUTOS: GEOVANE MONTEIRO DE MARINS / TEREZA CRISTHINA ALVES PEREIRA
DOS SANTOS / PEDRO HENRIQUE ALVES PEREIRA DOS SANTOS
DELEGAÇÃO: PORTARIA GP N. 422, DE 20.11.1991



DENOMINAÇÃO DO CARTÓRIO: 9º OFÍCIO DE NOTAS E PROTESTO DE TÍTULOS DO

GAMA

UF: DF

CNPJ: 04421216/0001-81

CADASTRO NO JUSTIÇA ABERTA: 02.118-8

ENDEREÇO: QI 07, Lote 500, Loja, Térreo, Setor Industrial, Gama/DF - CEP: 72445-070

E-MAIL: 9oficiogama@gmail.com

TELEFONE: (61) 3385-2027

STATUS DO CARTÓRIO: ATIVADO

INTÉRINO: ALEXANDRE BARRETO GONÇALVES

SUBSTITUTO: ANTONIO FRANCISCO LIMA ALBUQUERQUE

INTERINIDADE: PORTARIA N. 23, DE 31 DE MARÇO DE 2008

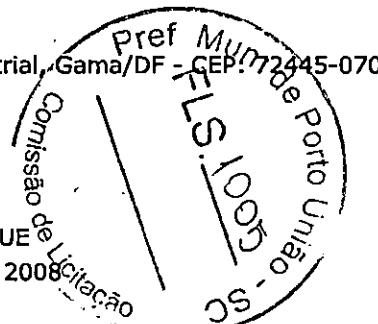

DENOMINAÇÃO DO CARTÓRIO: CARTÓRIO DO DÉCIMO OFÍCIO DE NOTAS E PROTESTO DE TÍTULOS DE CEILÂNDIA

UF: DF

CNPJ: 01.720.259/0001-70

CADASTRO NO JUSTIÇA ABERTA: 02.120-4

E-MAIL: 10.oficio@terra.com.br

TELEFONE: (61) 3371-9000 / 3371-9477 / 3371-5996

STATUS DO CARTÓRIO: ATIVADO

TITULAR: AFFONSO GONZAGA DE CARVALHO

SUBSTITUTO: DOMINGOS RUI BARBOSA DOS SANTOS; ANTÔNIO DE PÁDUA OLIVEIRA GALVÃO; MARINHO GONÇALVES MOTA

DELEGAÇÃO: PORTARIA GP N. 422, DE 20 DE NOVEMBRO DE 1991

DENOMINAÇÃO DO CARTÓRIO: CARTÓRIO DO 11º OFÍCIO DE NOTAS E PROTESTOS DE SOBRADINHO - DF

UF: DF

CNPJ: 11.360.447/0001-98

CADASTRO NO JUSTIÇA ABERTA: 02.096-6

ENDEREÇO: Setor Comercial Central, Lote "I", Bloco "A", Salas 13/17, Galeria Central, Sobradinho/DF - CEP: 73010-700

E-MAIL: cart11@brturbo.com.br

TELEFONE: (61) 3387-6212 / 3387-2866

STATUS DO CARTÓRIO: ATIVADO

TITULAR: HÉRCULES ALEXANDRE DA COSTA BENÍCIO

SUBSTITUTO: MAGNO BRUM FRAGOSO

DELEGAÇÃO: PORTARIA GPR N. 1.404, DE 26 DE NOVEMBRO DE 2009

DENOMINAÇÃO DO CARTÓRIO: 12º OFÍCIO DE NOTAS E PROTESTO DE TÍTULOS DE PLANALTINA

UF: DF

CNPJ: 10.937.786/0001-21

CADASTRO NO JUSTIÇA ABERTA: 02.121-2

ENDEREÇO: Av. São Paulo, esquina com a Pernambuco, Quadra 76, lote 09, lojas 01/03, Setor Tradicional, Planaltina/DF - CEP: 73340-020

E-MAIL: cart12@terra.com.br

TELEFONE: (61) 3389-2234/ 3389-9837/ 3388-8521

STATUS DO CARTÓRIO: ATIVADO

TITULAR: BRENO DE ANDRADE ZOEHLER SANTA HELENA

SUBSTITUTO: JACIARA MARTINS SANTOS; CHARLES AUGUSTO DA COSTA

DELEGAÇÃO: PORTARIA GPR N. 737, DE 17 DE JUNHO DE 2009, PUBLICADA NO DJE DE 23/06/2009

DENOMINAÇÃO DO CARTÓRIO: 1º OFÍCIO DE NOTAS, REGISTRO CIVIL E PROTESTO DE TÍTULOS DO NÚCLEO BANDEIRANTE

UF: DF

CNPJ: 00.618.603/0001-51

CADASTRO NO JUSTIÇA ABERTA: 02.122-0

ENDEREÇO: Av. Central AE 12, Bloco K, Núcleo Bandeirante/DF - CEP: 71715-100

E-MAIL: cartnbd@terra.com.br

TELEFONE: (61) 3552-0005 / 3552-0027

STATUS DO CARTÓRIO: ATIVADO

INTERINO: EMIVAL MOREIRA DE ARAÚJO

SUBSTITUTO: EUNICE MOREIRA DE ARAÚJO

INTERINIDADE: PORTARIA N. 42, DE 20 DE ABRIL DE 2012

DENOMINAÇÃO DO CARTÓRIO: CARTÓRIO DO 2º OFÍCIO DE NOTAS, REGISTRO CIVIL, TÍTULOS E DOCUMENTOS, PROTESTO DE TÍTULOS E PESSOAS JURÍDICAS DO DF

UF: DF

CNPJ: 11.794.008/0001-93

CADASTRO NO JUSTIÇA ABERTA: 02.100-6

ENDEREÇO: Quadra Central, Bloco 07, Loja 05, Ed. Sylvania, Sobradinho/DF - CEP: 73010-902

E-MAIL: cartsobradinho@yahoo.com.br

TELEFONE: (61) 3298-3300, 3591-1650 / 3387-5007 / 3591-7153 / 3387-3237

STATUS DO CARTÓRIO: ATIVADO

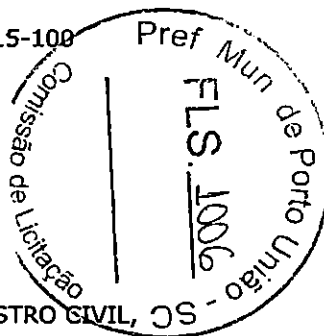

INTERINO: VIRGÍLIO REIS SARMENTO
SUBSTITUTO: FELIPE ALBERTO DE SÁ CARVALHO
INTERINIDADE: PORTARIA 29 DE 26 DE MARÇO DE 2012

DENOMINAÇÃO DO CARTÓRIO: CARTORIO TERCEIRO OFÍCIO NOTAS REGISTRO CIVIL E
PROTESTO DE TÍTULOS

UF: DF

CNPJ: 00.547.851/0001-59

CADASTRO NO JUSTIÇA ABERTA: 02.104-8

ENDEREÇO: CSA 02, Lote 20, Loja 02, Taguatinga/DF - CEP: 72015-025

E-MAIL: cart3tag@terra.com.br

TELEFONE: (61) 3562-0100 / 3561-3299 / 3351-6230

STATUS DO CARTÓRIO: ATIVADO

TITULAR: ELÍZIO MARTINS DA COSTA

SUBSTITUTO: MICHELLE GIURIZATTO MARTINS / ORLANDO ALVES MACHADO / KLEBER
DE QUEIROZ CAMPOS

DELEGAÇÃO: PORTARIA GPR N. 401, de 28 DE NOVEMBRO DE 1990

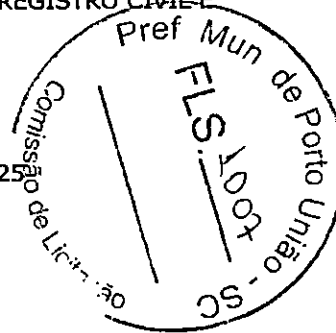

DENOMINAÇÃO DO CARTÓRIO: 4º OFÍCIO DE NOTAS, PROTESTO DE TÍTULOS, REGISTRO
CIVIL, TÍTULOS E DOCUMENTOS E PESSOAS JURÍDICAS DE BRAZLÂNDIA

UF: DF

CNPJ: 04.359.117/0001-17

CADASTRO NO JUSTIÇA ABERTA: 02.106-3

ENDEREÇO: AE 04, Conj. "B", lote 02, Setor Tradicional, Brazlândia/DF - CEP: 72.720-640

E-MAIL: cartorio@cartoriobrazlandia.com.br

TELEFONE: (61) 3391-1239

STATUS DO CARTÓRIO: ATIVADO

TITULAR: ALLAN NUNES GUERRA

SUBSTITUTO: LUIZ HENRIQUE BRASILEIRO OLIVEIRA

DELEGAÇÃO: TÍTULO DE OUTORGA DA PRESIDÊNCIA DO TJDF DE 12/03/2001,
PUBLICADO DO DJ 14/03/2001 SEÇÃO 3

DENOMINAÇÃO DO CARTÓRIO: CARTÓRIO DO 1º OFÍCIO DE PROTESTO DE TÍTULOS DE
BRASÍLIA

UF: DF

CNPJ: 00.520.825/0001-37

CADASTRO NO JUSTIÇA ABERTA: 02.098-2

ENDEREÇO: SRTVN 701, Bloco "C", Salas 130/140, Centro Empresarial Norte, Brasília/DF
- CEP: 70719-903

E-MAIL: 1cpb@bol.com.br
TELEFONE: (61) 3424-9100
STATUS DO CARTÓRIO: ATIVADO
TITULAR: IONARA PACHECO DE LACERDA GAIOSO
SUBSTITUTO: CARLOS ALBERTO OTAVIANO CAMPELO / NATALÍCIA PACHECO DE L. GAIOSO
DELEGAÇÃO: TÍTULO DE OUTORGA DA PRESIDÊNCIA DO TJDFT DE 12/03/2001, PUBLICADO DO DJ 14/03/2001 SEÇÃO 3

DENOMINAÇÃO DO CARTÓRIO: 2º OFÍCIO DE PROTESTO DE TÍTULOS DO GUARÁ
UF: DF

CNPJ: 04.364.134/0001-42

CADASTRO NO JUSTIÇA ABERTA: 02.101-4

ENDEREÇO: SIA, Quadra 4C, Bloco K, Lote 56, Loja 1, Edifício SIA CENTER I, Bairro: Zona Industrial, Cidade: Guará, DF, CEP:71.200-054

E-MAIL: protesto@protestodf.com.br

TELEFONE: (61) 3201-2322/3717-6090

STATUS DO CARTÓRIO: ATIVADO

TITULAR: JOSÉ BATISTA DA COSTA FILHO

SUBSTITUTO: MARCUS VINÍCIUS MONTEIRO DOS SANTOS / PEDRO A. DE OLIVEIRA

DELEGAÇÃO: TÍTULO DE OUTORGA DA PRESIDÊNCIA DO TJDFT DE 12/03/2001, PUBLICADO DO DJ 14/03/2001 SEÇÃO 3

DECLARAÇÃO emitida eletronicamente em: **04/11/2021**
Válida por 30 dias da data de sua emissão.

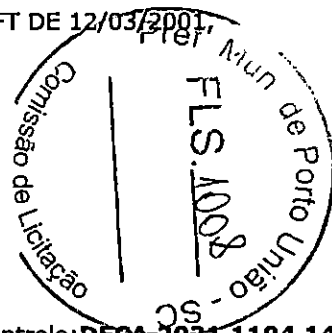

Tribunal de Justiça do Distrito Federal e Territórios Código de Controle: **DECA.2021.1104.1445.J5CS.86GX**
Esta declaração não prevalece sobre declarações emitidas posteriormente.
Qualquer rasura ou emenda INVALIDARÁ este Documento.

A autenticidade deste documento poderá ser verificada no site <https://www.tjdft.jus.br>, em documentos Eletrônicos -> Autenticação de Documentos Eletrônicos.
Escolher a opção desejada em "Documentos Administrativos" e informar o Código de Controle acima.

TJDF04 - 04/11/2021 09:06:18 - RHHTML78 (2804:14c:65e4:8252:4c68:ffea:8ee1:b678, 10.0.130.40, 10.0.130.40)



TRIBUNAL DE CONTAS DA UNIÃO

Consulta Consolidada de Pessoa Jurídica

Este relatório tem por objetivo apresentar os resultados consolidados de consultas eletrônicas realizadas diretamente nos bancos de dados dos respectivos cadastros. A responsabilidade pela veracidade do resultado da consulta é do Órgão gestor de cada cadastro consultado. A informação relativa à razão social da Pessoa Jurídica é extraída do Cadastro Nacional da Pessoa Jurídica, mantido pela Receita Federal do Brasil.

Consulta realizada em: 16/11/2021 12:52:03

Informações da Pessoa Jurídica:

Razão Social: LS SERVICOS DE INFORMATICA E ELETRONICA LTDA
CNPJ: 10.793.812/0001-95

Resultados da Consulta Eletrônica:

Órgão Gestor: TCU
Cadastro: Licitantes Inidôneos
Resultado da consulta: Nada Consta ✓

Para acessar a certidão original no portal do órgão gestor, clique [AQUI](#).

Órgão Gestor: CNJ
Cadastro: CNIA - Cadastro Nacional de Condenações Cíveis por Ato de Improbidade Administrativa e Inelegibilidade
Resultado da consulta: Nada Consta ✓

Para acessar a certidão original no portal do órgão gestor, clique [AQUI](#).

Órgão Gestor: Portal da Transparência
Cadastro: Cadastro Nacional de Empresas Inidôneas e Suspensas
Resultado da consulta: Nada Consta ✓

Para acessar a certidão original no portal do órgão gestor, clique [AQUI](#).

Órgão Gestor: Portal da Transparência
Cadastro: CNEP - Cadastro Nacional de Empresas Punidas
Resultado da consulta: Nada Consta ✓

Para acessar a certidão original no portal do órgão gestor, clique [AQUI](#).

Obs: A consulta consolidada de pessoa jurídica visa atender aos princípios de simplificação e

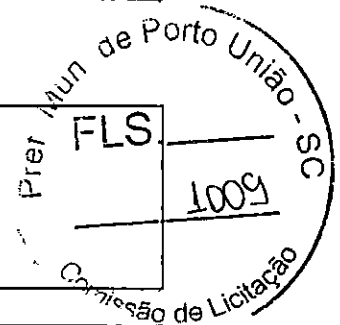

racionalização de serviços públicos digitais. Fundamento legal: Lei nº 12.965, de 23 de abril de 2014, Lei nº 13.460, de 26 de junho de 2017, Lei nº 13.726, de 8 de outubro de 2018, Decreto nº 8.638 de 15, de janeiro de 2016.



Handwritten signature and initials, including a large stylized signature and the initials 'RZ' and 'G'.

EPSON[®]
EXCEED YOUR VISION

Projektor

PowerLite[®] **E20**

Projektor portátil

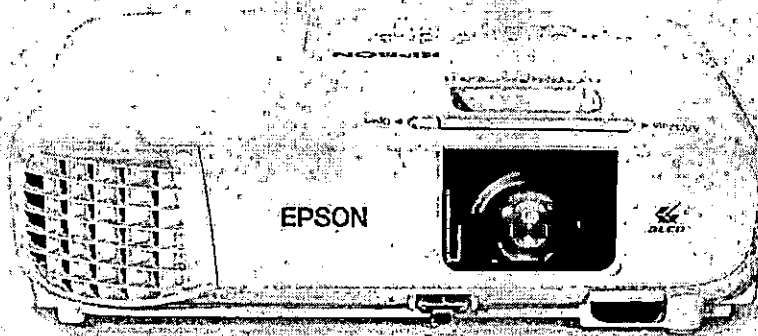

Projektor ideal para salas de aula de pequeno e médio porte

Prei. Mun. de Porto União - SC
FLS. 1011
Comissão de Licitação

Principais características

- **Tecnologia 3LCD** de cores até três vezes mais brilhantes para projeções realmente naturais.
- **Imagens coloridas** com resolução nativa XGA de 1024 pixels x 768 pixels e desempenho 4:3.
- **Lâmpadas duráveis e de baixo custo**: até 12.000³ horas de duração no modo econômico.
- **Conectividade HDMI**[®]: áudio e vídeo de qualidade HD com um único cabo.
- **Alto-falante integrado de 5W** para melhorar as suas aulas.
- **Tamanho da tela** de até 300", com o recurso de tela dividida para visualização lado a lado.

O PowerLite[®] E20 é o projetor ideal para instituições de ensino. Oferece uma tela de mais de 100" com qualidade excepcional.

A tecnologia 3LCD oferece imagens claras, brilhantes e repletas de cor. Seu brilho de 3.400 lúmens em cores¹ e 3.400 lúmens em branco¹ o tornam a melhor escolha para salas de aula bem iluminadas.



Resolução
XGA



Tecnologia 3LCD



A EXPERIÊNCIA REAL DA IMAGEM¹

Handwritten signature and initials

Projektor PowerLite® E20

Especificações técnicas

EPSON
EXCEED YOUR VISION

PowerLite® E20	V11H981020
UPC	0 10343 95412 0
Sistema de projeção	Tecnologia Epson 3LCD de 3 chips
Modo de projeção	Frontal/traseiro, instalado no teto
Visor LCD	0,55 polegadas (C2 fine)
Método de projeção	Matriz ativa TFT de polissilício
Número de pixels	786.432 pixels (1024 px x 768 px) x 3
Resolução nativa	XGA
Relação de aspecto	4:3
Brilho em cores ¹	3.400 lumens
Brilho em branco ¹	3.400 lumens
Relação de contraste	Até 15.000:1
Reprodução das cores	Até 1 bilhão de cores
Alto-falante	Monoaural, 5W x 1
Ruído do ventilador	28 dB / 37 dB
Lente de projeção	
Tipo	Zoom óptico (manual) / Foco (manual)
Número-F	1,44
Zoom	1-1,35 (zoom óptico)
Distância focal	10,7 mm
Relação de alcance	1,44 - 1,95
Tamanho da imagem	22" a 350" (0,87 m - 10,34 m)
Distância de projeção para imagem padrão 60"	1,76 m
Correção de Keystone	+/-30 graus a +/-30 graus
Quick Corner	Sim
Gerar	
Temperatura de operação	5 °C a 40 °C
Dimensões	302 mm x 87 mm x 249 mm (L x P x A)
Peso	2,7 kg
Segurança	Trava Kensington [®] barra de segurança

Conectividade do projetor	
Entrada do computador	x 2 D-sub15 pin
RCA Video In	Amarelo x 1
HDMI [®]	x 1
Saída do computador	x 1 D-sub15 pin
Entrada de áudio RCA	Branco x 1, vermelho x 1
Stereo Mini – Entrada	x 2
Stereo Mini – Saída	x 1
RS-232C	x 1
USB tipo B (Para atualização Firmware)	x 1

Energia	
Tensão da fonte de alimentação	100 V - 240 V AC +/- 10%, 50Hz/60 Hz
Tipo de fonte de iluminação	Lâmpada 210 W UHE
Vida útil da fonte de iluminação ²	8.000 horas (normal), 12.000 horas (Eco)
Consumo de energia	100 W - 170 W; 345 (normal) - 235 (Eco) 220 V - 240 V; 327 (normal) - 225 (Eco)

Acessórios	
Descrição	Código do produto
Lâmpada de substituição	V13H010L97
Filtro de substituição	V13H134A32

Garantia
Garantia limitada de 3 anos para o projetor e garantia limitada de 90 dias para a lâmpada

O que está na caixa	
Projetor	x 1
Controle remoto	x 1
Pilhas Controle Remoto AA AA	x 2
Cabo de alimentação (1,8 m)	x 1
Cabo HDMI [®] (1,8 m)	x 1
Manual de instalação	Incluso
Garantia	Inclusa

1- O brilho em cores (saída de luz colorida) e o brilho em branco (saída de luz branca) variam dependendo das condições de utilização. Brilho em cores é medido de acordo com a norma ANSI 15.4. Brilho em branco é medido de acordo com a norma ANSI 15.4. 2- Brilho em cores medido de acordo com a norma ANSI 15.4. Foram testadas cores de acordo com o modo de imagem. Comparação entre os projetores Epson 3LCD mais vendidos e os projetores DLP da 1ª linha mais vendidos, baseado em dados de vendas NPD, nos Estados Unidos e Canadá, do mês de maio de 2017 a abril de 2018. O BRILHO EM CORES PODE VARIAR DE ACORDO COM AS CONDIÇÕES DE USO. 3- Medição realizada em um ambiente escuro para eliminar a interferência da luz ambiente. Separado com testes de percepção em uma variedade de condições de iluminação. 4- Quando se utiliza no modo Eco, estima-se que a vida útil do projetor é de 12.000 horas. As horas reais variam e dependem do modo e do ambiente de utilização. O brilho da lâmpada diminui ao longo do tempo. 5- Consulte o manual do usuário para determinar se é necessário comprar um módulo LAN com fio separadamente para obter a conexão sem fio em seu projetor Epson. Ele funciona apenas em projetores Epson que podem compatibilizar por rede. 6- Acesse www.epson.com.br para obter mais informações sobre as opções de reciclagem.

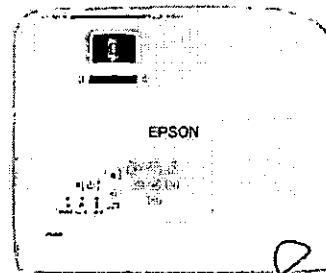
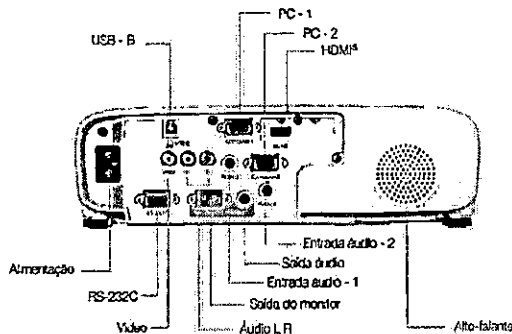

Handwritten signature and initials.

Características ecológicas³

- Chips 3LCD que economizam energia
- Desenvolvidos para fácil reciclagem
- Lâmpada e-TORL que economizam energia
- De acordo com as normas RoHS
- Baixo consumo de energia, de 0,3 W em modo de espera

30 anos de experiência real da imagem
Cores até 3 vezes mais brilhantes⁴

Better Products for a Better Future™
Para mais informações sobre os programas ambientais da Epson acesse www.epson.com.br/meliorambiente

Epson do Brasil:
Central de atendimento ao cliente
Capitais e Regiões Metropolitanas
3004-6627
Outras localidades
0800 377 6627 ou 0800 EPSONER

Comissão de Licitação
Pref. Mun. de Porto União - SC
FLS. 1012

Epson e PowerLite são marcas registradas. Epson Exceed Your Vision é um logotipo e uma marca registrada da Seiko Epson Corporation. Mac é uma marca comercial da Apple Inc., a Chromebook e Android do Google que estão registrados nos Estados Unidos e em outros países. Todos os outros nomes de produtos e marcas são marcas comerciais ou registros de suas respectivas empresas. A Epson não possui nenhum direito sobre essas marcas. Copyright © 2021 Epson, Inc. EPD-LP101409-020

Handwritten signature.

SAVE STD

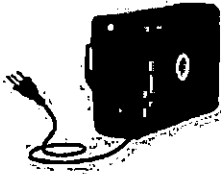
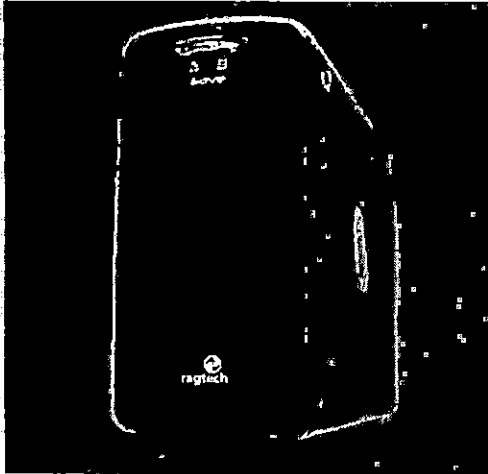

600VA | 700VA+

Aplicações

Microcomputador, PDV, hubs e estações de trabalho.



Forma de onda:	Senoidal modificada (PWM)
Fator de potência:	0,5
Seleção da tensão de entrada:	Automática e monovolt 220V
Número de tomadas:	6 tomadas
Protetor telefônico:	Não possui
Sinalização:	2 leds multifunção

Recursos

- Nobreak line interactive
 - Microprocessado
 - Ampla sinalização
 - Trivolt automático
 - Filtro de linha
 - Power check
 - Guia de cabos
 - Battery save
 - Seis tomadas de saída
- Tecnologia true RMS permite ser ligada em geradores e redes distorcidas
- 3 em 1
Filtro de linha, estabilizador e Nobreak
- Garantia total 1 ano
- *Também na versão monovolt 220V-A12

Modelos

- Código: 4120 - 600VA | NSV 600 STD T1 BL | Trivolt auto - 115V | 6 tomadas
- Código: 4121 - 700VA | NSV 700 STD T1 BL | Trivolt auto - 115V | 6 tomadas
- Código: 4174 - 700VA | NSV 700 STD-M2 BLACK | 220V | 6 tomadas

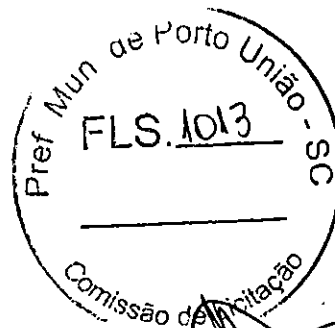

Handwritten signature or initials.

Handwritten signature.

Handwritten signature.





Handwritten letter 'P'.

NOBREAK save

Especialmente desenvolvido para fornecer energia ininterrupta, estabilizada e filtrada, protegendo e mantendo em funcionamento, nas falhas ou ausência de energia elétrica, os equipamentos de informática, áudio e vídeo, hubs, switches, PDVs, terminais de rede, dispositivos de wireless, etc.



Destques

-  **Troca Fácil de Bateria**
-  **Trivolt automático** seleção automática da rede elétrica de entrada [modelo TI]
-  **Guia de Cabos** organiza os cabos conectados
-  **Battery save** evita a descarga desnecessária de bateria

Recursos

-  **Tomadas de Saída** todas protegidas na falta de energia.
-  **Compacto** dimensões reduzidas com alto desempenho
-  **Estabilização Total** estabilizador opera em modo rede e bateria
-  **Power check** mede a potência e indica carga excedida
-  **Proteções** subtensão e sobretensão, sobrecarga, curto-circuito, fusíveis e varistores
-  **Ampla Sinalização** visual e sonora
-  **Microprocessado** precisão digital no controle da energia
-  **Tecnologia "Line Interactive"** com regulação on-line
-  **Chave liga/desliga embutida** evita acionamentos acidentais
-  **Dc-Start** partida mesmo sem rede elétrica

de Porto União - SC
FLS. 1014 - SC
Comissão de Licitação

[Handwritten signatures and initials]

recursos gerais	
Recursos	
tecnologia Senoidal por aproximação [Nobreak Interativo - NBR 15014]	
microprocessador FLASH	
trivolt automático 115V, 127V e 220V [modelo TI]	
tecnologia true RMS	
ampla faixa de tensão de entrada [80V - 142V] / [175V - 284V] [modelo TI]	
carrega as baterias mesmo com a chave desligada	
6 [seis] tomadas de saída	
check de partida: auto diagnóstico das funções do nobreak	
battery save	
DC-start: partida mesmo sem rede elétrica	
chave liga-desliga embutida - evita acionamento acidental	
troca fácil de bateria pelo usuário	

proteções
filtro de linha contra distúrbios na rede elétrica
estabilizador com 4 [quatro] estágios de regulação ON-LINE
proteção contra subtensão e sobretensão com retorno automático
proteção contra sobrecarga e curto-circuito
proteção contra descarga total das baterias
fusíveis e varistores de ação rápida
protetor contra surtos de tensão

tempo de autonomia

aplicações típicas	modelos recomendados	autonomia
 Micro desktop on board	Ink Jet NSV 500	15 min
	NSV 600 NSV 700	30 min
 Micro desktop off board	multifuncional Ink Jet NSV 500	10 min
	NSV 600 NSV 700	25 min
 Micro desktop	Ink Jet NSV 700	09 min
 servidor de vigilância	cam. 1 cam. 2 cam. 3 cam. 4 NSV 600 NSV 700	14 min

Obs.: verifique a potência máxima permitida (FP=0,5). Verificar informações adicionais no manual do produto. Nunca instale impressoras ou multifuncionais laser.

características técnicas da linha save

potência nominal [VA] ¹	500	600	700
fator de potência	0,5		
tecnologia Ine Interactive	atende à norma NBR 15014		
faixa de operação de entrada	80V até 142V [modelos M1 e TI em rede 115V-127V] 175V até 284V [modelo TI em rede 220V] ²		
rendimento	≥ 95% em modo rede / ≥ 85% em modo inversor		
regulação de saída do inversor	< +A 2% - carga linear		
tempo de acionamento do inversor	0,7 ms		
tempo de carga da bateria interna [até 80%]	12 horas		
forma de onda do inversor	senoidal modificada		
regulação em modo rede	+6% / -10%		
frequência de saída do Inversor [+/- 1%]	60Hz		
número de tomadas	6 tomadas		
battery save [auto-desligamento]	Sim		
proteção contra surtos de tensão na rede elétrica	varistor 65J [8x20µs]		
proteção eletrônica contra sobrecarga	Sim		
peso líquido [kg]	5,1 [TI]	5,7 [TI]	5,8 [TI]
peso bruto [kg]	5,33 [TI]	5,93 [TI]	6,03 [TI]
dimensões do equipamento A x L x P [mm]	200 x 95 x 277		
dimensões da embalagem A x L x P [mm]	258 x 110 x 284		

¹ Aplicação em equipamentos de informática ² Valores para tensão de entrada 220V [sob consulta]

Traseira do Modelo Save

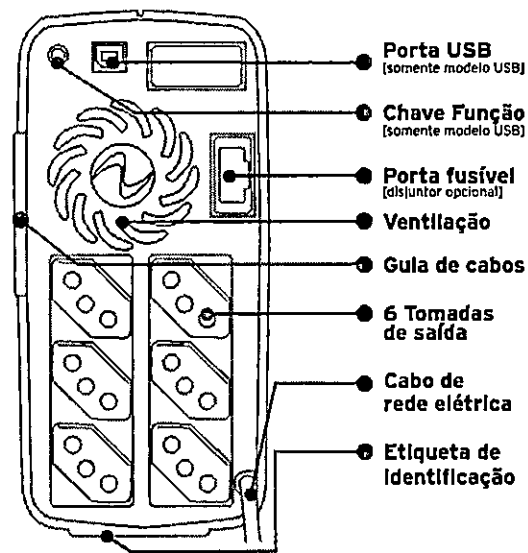

O painel traseiro poderá variar de acordo com o modelo

troca fácil de bateria

simples substituição da bateria pelo usuário

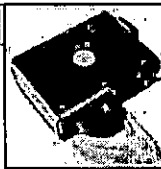

recursos compatíveis dos modelos

	USB	STD
Chave função	Sim	Não
Saída USB	Sim	Não
Bateria Interna	Sim	Sim
Guia de cabos	Sim	Sim

configurações

	trivolt [TI]	monovolt [115V/M1]
tensão de entrada	Automática	115V - 127V
tensão de saída	115V	115V

[modelos monovolt 220V [M2] sob consulta]

1 ano **garantia total**



PPB Produto beneficiado pela lei da Informática

de Porto União - SC
1015
Comissão de Licitação



central de atendimento

A Ragtech se reserva o direito de alterar as especificações técnicas deste catálogo sem aviso prévio. Rev. Ago./14

11 2147 3000

info@ragtech.com.br

www.ragtech.com.br

 Favoritar  Compartilhar

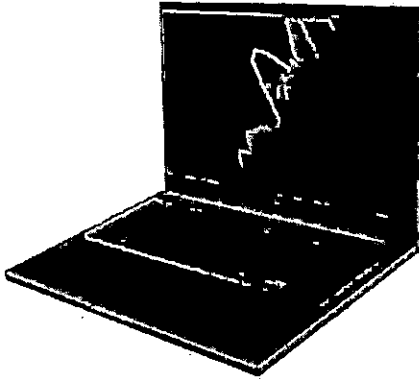

Notebook Samsung Book Intel Core i5-1135G7 8GB 256GB SSD (Intel Iris Xe) W10 FHD 15.6" Cinza Chumbo NP550XDA-KF2BR

★★★★☆ (81)

Tecnologia de ponta com o Notebook Samsung Book Intel Core i5-1135G7. O Samsung Book possui uma arquitetura de última geração e design elegante para quem busca qualidade, desempenho e proteção do investimento. Conta com portas de ...

[mas informações](#)

cor: cinza chumbo

voltagem: bivolt



SAMSUNG

Novo Samsung Book.
Ter um faz toda a diferença.

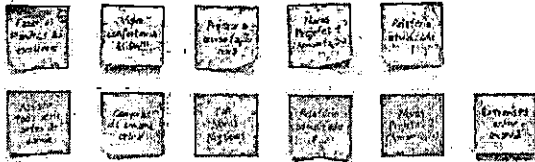

Nada como um notebook que acompanha o seu ritmo.

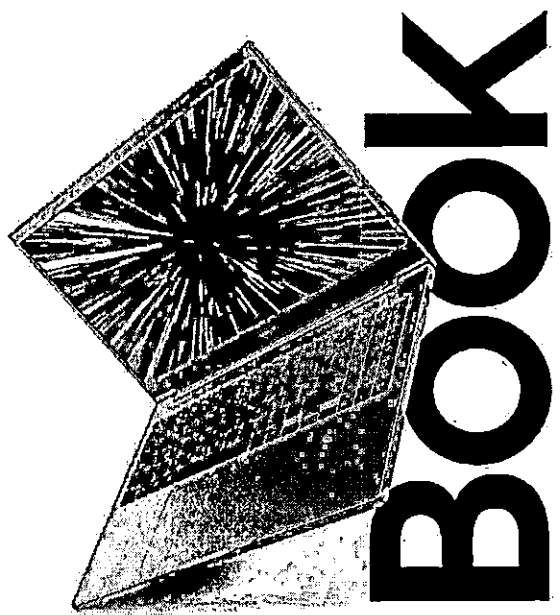

Peça color: free fire  Windows 10



Imagens meramente ilustrativas.

Pref. Mun. de Porto União - SC
FLS. 1017
Comissão de Licitação

[Handwritten signatures and initials]

A redefinição de desempenho

Processadores Intel® Core™ da 11ª geração

Experimente a performance de um processador que gerencia tarefas e interliga memórias mais rapidamente com menor consumo de energia. Com maior autonomia de bateria, maior potência, maior velocidade quando comparado aos modelos de 10ª geração Intel Core. Destaque para as placas gráficas Iris Xe (Core i5 e Core i7), situadas junto ao processador, mas com desempenho de placa dedicada.*

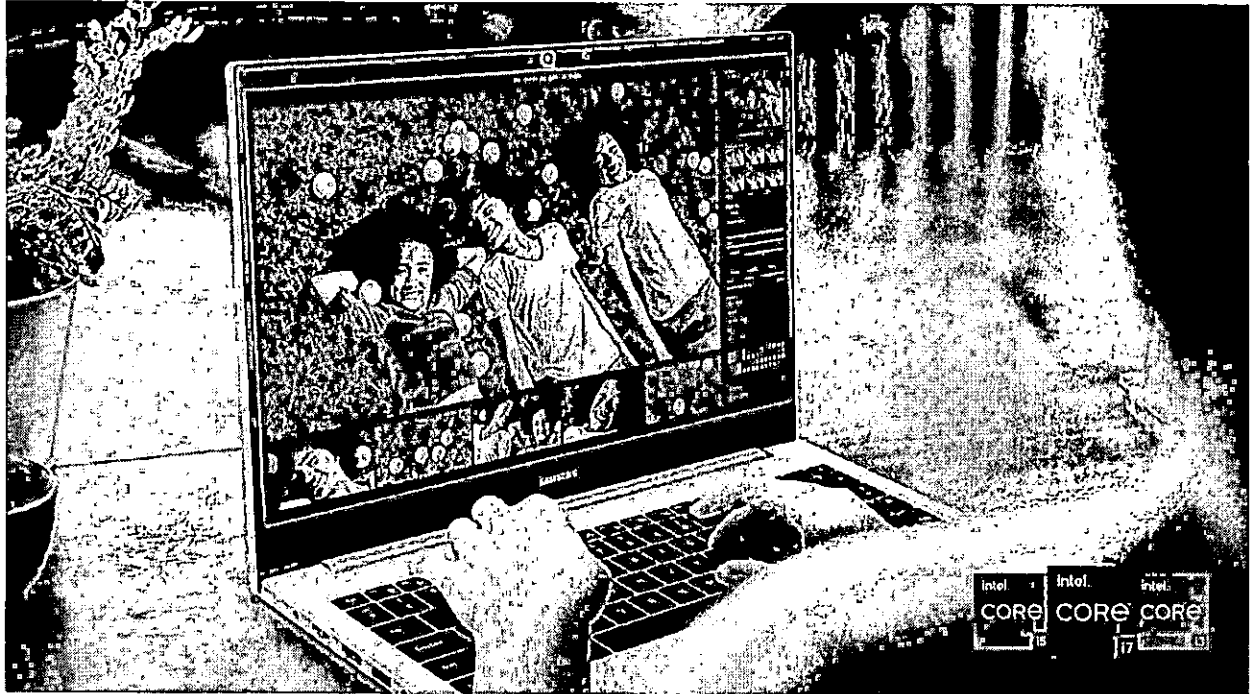

*Até 3.6x mais desempenho gráfico comparado ao modelo anterior (10ª geração, gráficos intel UHD)

Expansão de memória e HD fácil, rápida e sem perda de garantia

Seu equipamento evolui pelas suas mãos

Atualize seu laptop em casa e sem complicações, utilizando as tampas traseiras específicas para upgrade fácil e rápida. O compartimento de acesso rápido à memória e HDD permitem que você aumente a capacidade do seu dispositivo ou amplie facilmente a memória. Tudo isso sem comprometer a garantia do seu produto.

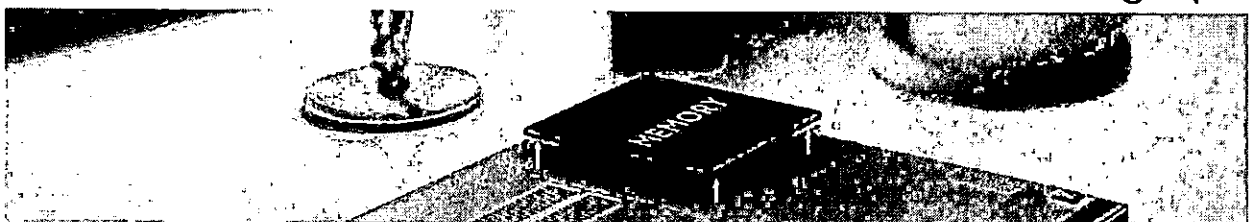

Comissão de Licitação
10/18
FLS. 11
L. 10/18 - SC

Gl P

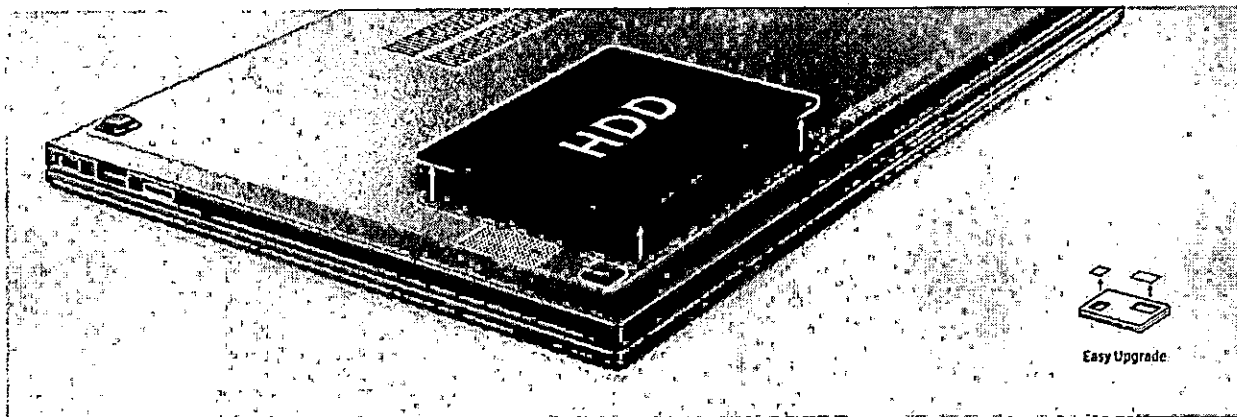

SSD

Até 5x mais rápido que o HD

+ rápido + confiável

Sua rotina pede um SSD*, a evolução do armazenamento. Inicialize o Windows, carregue aplicativos, visualize e encontre todos os seus arquivos com a velocidade que o seu dia a dia requer. Execute aplicativos de forma muito mais rápida e segura, com menor risco de perda de dados e maior duração da bateria.

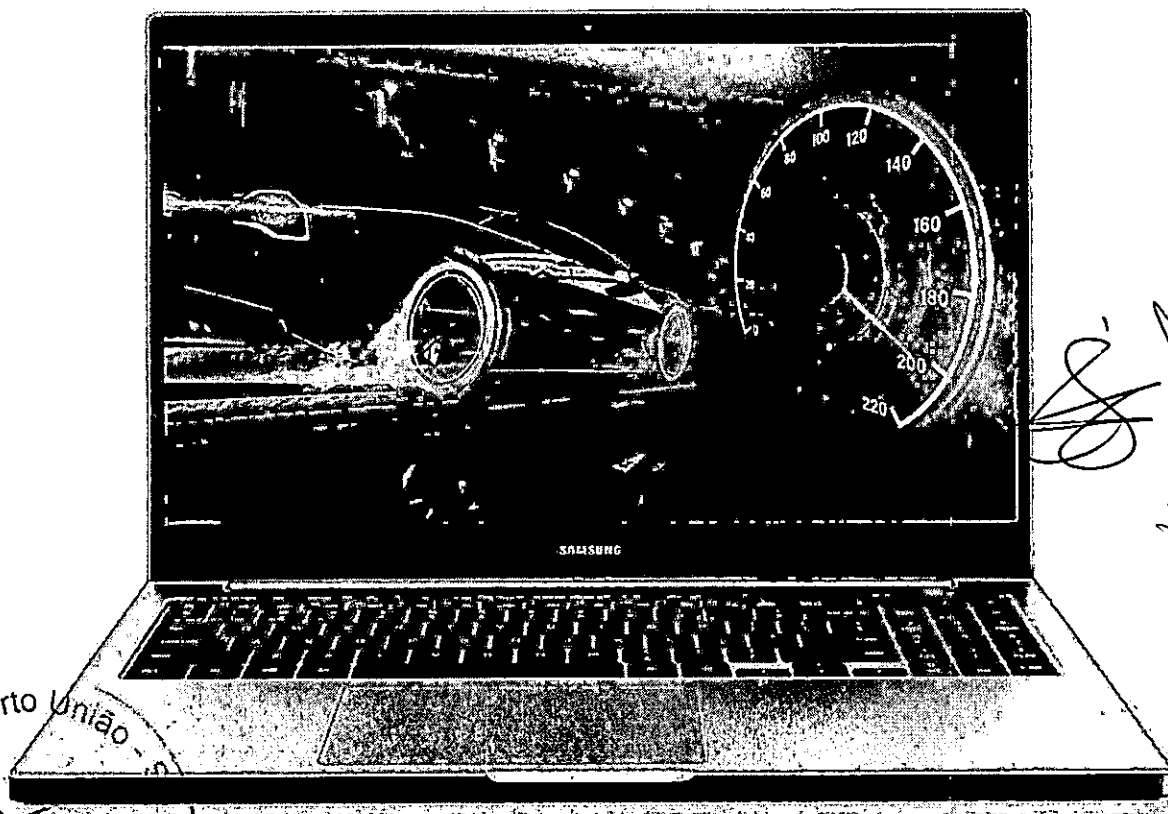

Pref. Mun. de Porto União - SC
FLS. 1019
Comissão de Licitação

*O SSD está disponível em modelos selecionados. Verifique os detalhes da configuração.

Cal

O visual da próxima geração

Com o Samsung Book você desfruta de uma experiência totalmente nova com os gráficos de alta performance Intel® Iris® X^e. Excepcionais capacidades de vídeo HD para atividades profissionais ou lazer. Aprofunde-se em seus jogos e criações com a ajuda de gráficos integrados que vão trazer inúmeras possibilidades.

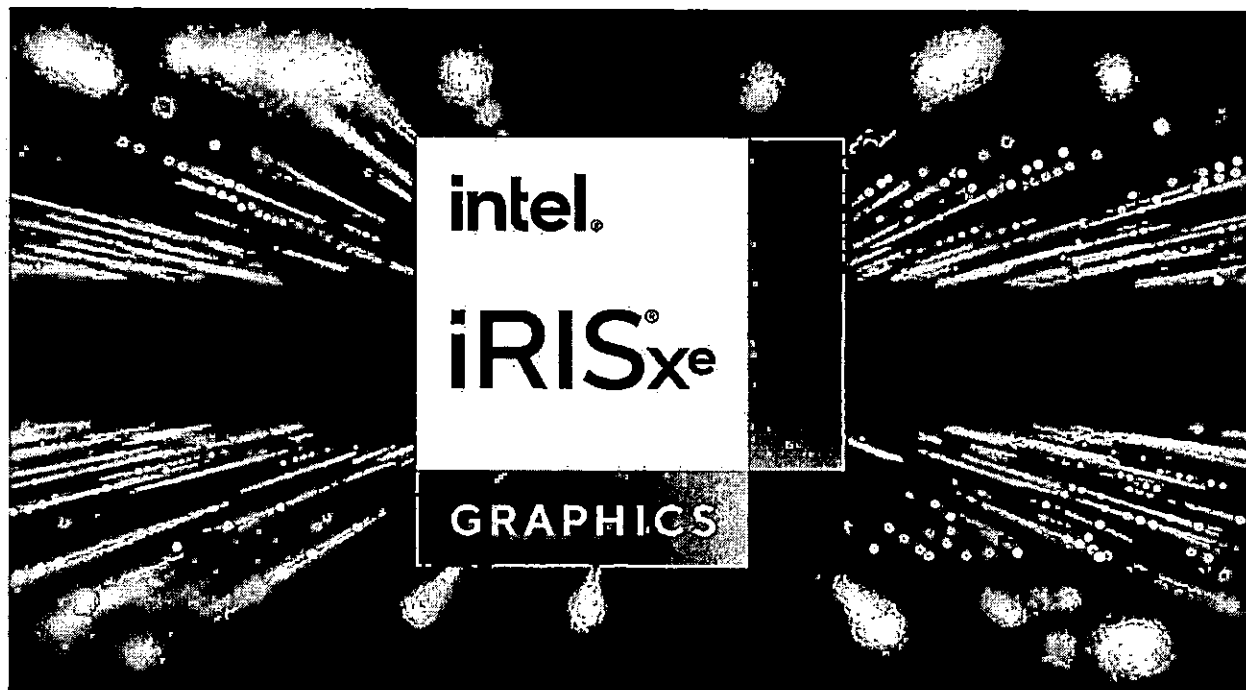

Ultrabook, Celeron, Celeron Inside, Core Inside, Intel, o logotipo Intel, Intel Atom, Intel Atom Inside, Intel Core, Intel Inside, o logotipo ntel Inside, Intel vPro, Intel Evo, Itanium, Itanium Inside, Pentium, Pentium Inside, vPro Inside, Xeon, Xeon Phi, Xeon Inside, Intel Agilex, Arria, Cyclone, Movidius, eASIC, Iris, MAX, Intel RealSense, Select Solutions, Stratix e Intel Optane são marcas registradas da Intel Corporation ou de suas subsidiárias.



Bateria

Bateria de 43Wh (Até 10 horas de autonomia)

Use o seu notebook por mais tempo, com uma bateria de 43Wh, que proporciona energia suficiente para utilizá-lo por até 10 horas*, sem necessidade de recarga.

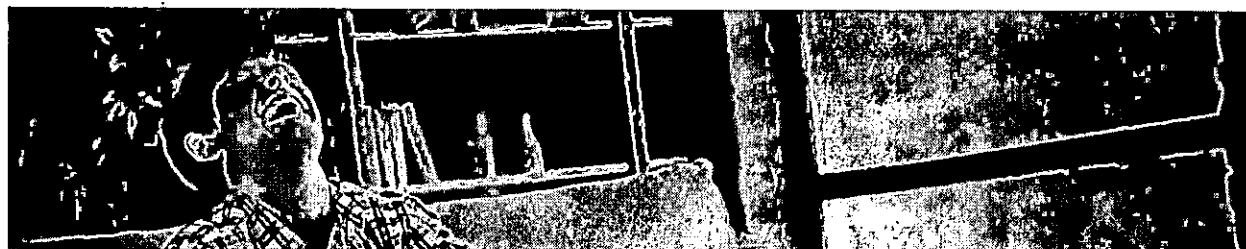

bl

p



* Medido com o MobileMark2014 Productivity, esquema de energia (MobileMark2014), Brilho do LCD -150nits, WLAN R/F ligado (conectado ao AP connected), descarregando até 0%, Monitor off após 5 minutos.

Conectividade perfeita com seu Galaxy

O Samsung Book interage perfeitamente com os dispositivos da família Galaxy. Receba notificações do seu smartphone, gerencie seus compromissos, atenda chamadas e compartilhe fotos e vídeos diretamente do seu Samsung Book. O aplicativo Link com Windows permite que você acesse as coisas importantes do seu smartphone no seu PC.

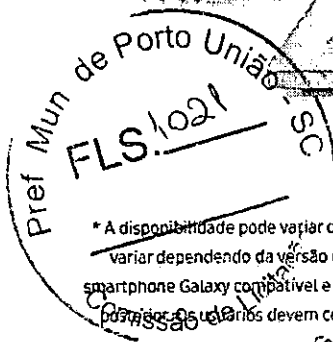
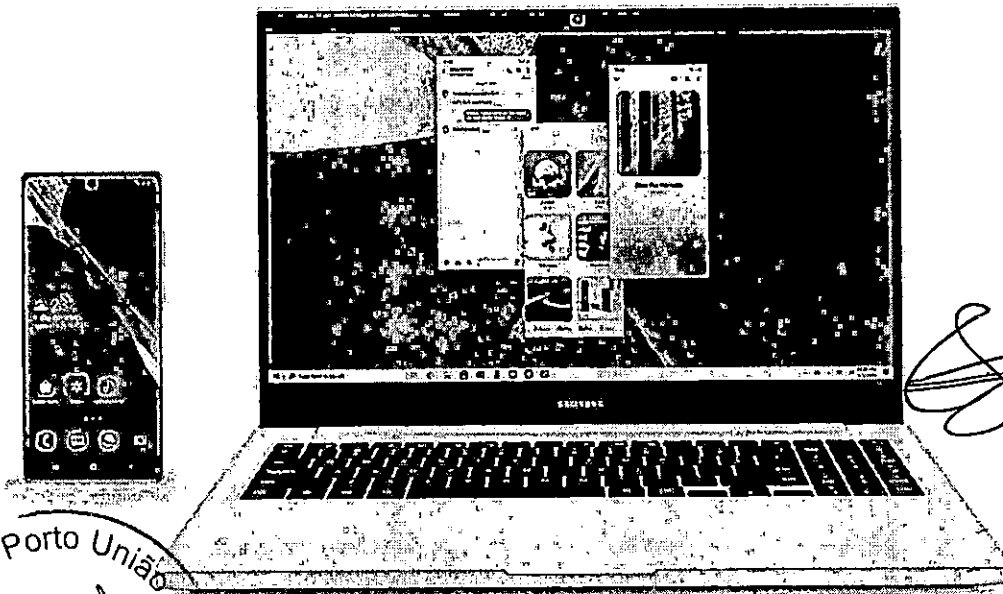

 Microsoft

* A disponibilidade pode variar dependendo do país e da operadora. ** A compatibilidade e disponibilidade de recursos e funcionalidades podem variar dependendo da versão do aplicativo e do sistema operacional Android. *** O aplicativo "Link com Windows" está pré-instalado no seu smartphone Galaxy compatível e interage com o aplicativo "Seu Telefone", presente no Windows 10 com a atualização de outubro de 2018 (1809) ou posterior. Os usuários devem conectar o smartphone ao PC através da função "Vincular ao Windows" no Galaxy S10, Galaxy Note 10 ou superior. Consulte o suporte técnico para informações de compatibilidade com outros modelos.

Portas de Conexão

O notebook Samsung Book oferece uma variedade de portas, tais como: USB A, Micro SD, Kensington Lock, HDMI, USB-C®, LAN e Áudio (combo) que podem ser utilizadas para melhorar conectividade e produtividade.

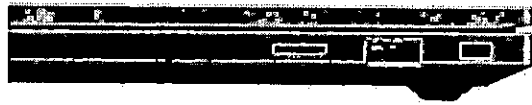

Micro SD
USB-A
Security Slot

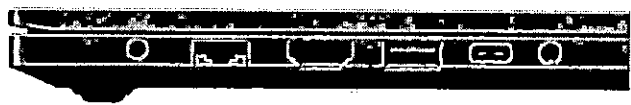

LAN
HDMI
USB-A
USB-C®
Áudio

Conecte-se de várias formas

Entrada USB-C para acessórios indispensáveis do seu dia a dia, placa Ethernet Gigabite para uma internet de alta velocidade via cabo e Bluetooth 5.1 para conexão de seus periféricos. Tudo para que você tenha todos os dispositivos úteis conectados de diversas maneiras ao seu Samsung Book.

Todas as informações divulgadas são de responsabilidade do fabricante/fornecedor.

Verifique com os fabricantes do produto e de seus componentes eventuais limitações à utilização de todos os recursos e funcionalidades.

Imagens Meramente Ilustrativas.

ficha técnica

Código	3081358598
Código de barras	7892509117128
Fabricante	Samsung
Marca	Samsung
Sistema Operacional	Windows
Processador	Intel® Core™ i5-1135G7 Processor (2.40 GHz up to 4.20 GHz 8 MB L3 Cache)
Memória RAM	8GB
SSD	256GB
Alimentação, tipo de bateria	43 Wh
Modelo	NP550XDA-KF2BR
Peso liq. do produto (Kg)	1,81kg
Modelo do Processador	Intel® Core™ i5-1135G7 Processor (2.40 GHz up to 4.20 GHz 8 MB L3 Cache)
Barramento	N/A
Cache	8 MB L3 Cache
Chipset	Integrado (Intel)
HD	Não possui
Placa de Som	HD (High Definition) Audio
Placa de Vídeo	Intel® Iris® Xe Graphics - Integrada

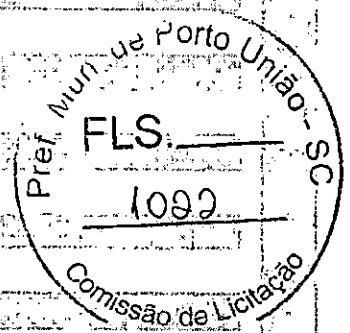

GL

P

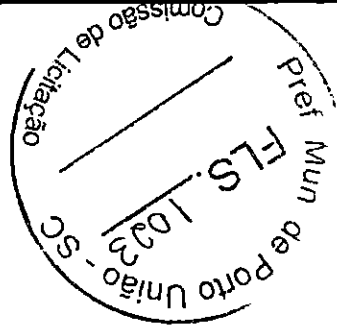

Q

Placa de Rede	Gigabit Ethernet (10/100/1000)
Placa Mãe	Samsung
Drives	Não
Fax Modem	Não
Rede	Gigabit Ethernet (10/100/1000)
Som	HD (High Definition) AutoSoundAlive™
Memória de Vídeo	Não
Teclado	Português-BR Teclado Numérico Integrado
Mouse	Não
Polegadas da Tela	15.6"
Conexões	1x USB-C, 1x USB3.0, 1x USB3.0, 1x USB2.0, HDMI, Bluetooth v5.1
Conexão HDMI	Sim
Blu-Ray	Não
Webcam Integrada	Sim
Lector Biométrico	Não
Slot para Cartão de Memória	Sim
Softwares Inclusos	Link Sharing Live Wallpaper McAfee Live Safe (trial 60 dias) Screen Recorder Samsung Galaxy Quick Search Samsung Dex Samsung Flow Samsung Notes Samsung Recovery Samsung Settings Studio Plus 7. Sujeito a alteração sem aviso prévio
Voltagem	BV001
Lector de Cartão	MicroSD Card Reader
Diferenciais	Câmera Integrada
Código de Barras	7892609117128
Peso aproximado da embalagem do produto (ml ou kg)	2.8kg
Peso lq. aproximado do produto (ml ou kg)	1.81kg
Dimensões Aproximadas do Produto com Embalagem (A x L x P)	49.9x29.9x6.7cm
Conteúdo da Embalagem	01 computador portátil 01 fonte adaptadora Guia de usuário Certificado de garantia
Garantia do Fornecedor	12 Meses
Dimensões da embalagem - cm (A x L x P)	6.7x49.9x29.9cm
Dimensões do produto - cm (A x L x P)	1.68x35.9x24.1cm
Peso da embalagem c/ produto (kg)	2.8kg
Peso lq. aproximado do produto (kg)	1.81kg
Referência do Modelo	NP550XDA-KF2BR
SAC	4004 0000 (Copas e grandes centros) 0800 555 0000 (Demais cidades e regiões)
Código do Produto	NP550XDA-KF2BR
Código de Fabricante	NP550XDA-KF2BR
Modelo Sistema Operacional	Windows 10
Modelo Tamanho Tela	15.6" Full HD LED
Modelo Memória RAM	8 GB
Modelo Capacidade do HD	N/A
CPU Model	N/A
eMMC	256GB

[Handwritten signature]

24

Produtos Intel®

/ Processadores Intel® para PC, notebooks, servidores e IA

/ Família de processador



Processador Intel® Core™ i5-1135G7 (8 M de cache, até 4,20 GHz)

Processador Intel® Core™ i5-1135G7 (8 M de cache, até 4,20 GHz)



Encontrar sistema

Adicionar para comparar

Especificações

Essenciais

Baixe as especificações ↓

Coleção de produtos

Processadores Intel® Core™ i5 da 11ª Geração

Codinome

Produtos com denominação anterior Tiger Lake

Segmento vertical

Mobile

Número do processador

i5-1135G7

Status

Launched

Data de Introdução ⓘ

Q3'20

Litografia ⓘ

10 nm SuperFin

Preço recomendado para o cliente ⓘ

\$309.00



Handwritten mark

Handwritten signature

Handwritten mark

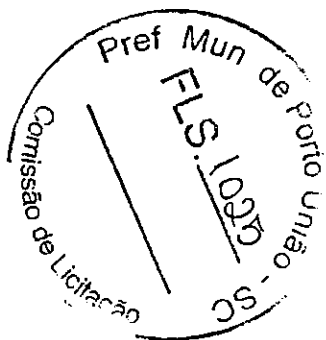

Especificações da CPU

Número de núcleos ⓘ	4
Nº de threads ⓘ	8
Frequência turbo max ⓘ	4.20 GHz
Cache ⓘ	8 MB Intel® Smart Cache
Velocidade do barramento ⓘ	4 GT/s
Frequência de TDP Configurável - alto ⓘ	2.40 GHz
TDP Configurável - alto ⓘ	28 W
Frequência de TDP Configurável - baixo ⓘ	900 MHz
TDP Configurável - baixo ⓘ	12 W

Informações complementares

Opções integradas disponíveis ⓘ	Não
Ficha técnica	Ver agora

Especificações de memória

Tamanho máximo de memória (de acordo com o tipo de memória) ⓘ	64 GB
Tipos de memória ⓘ	DDR4-3200, LPDDR4x-4267
Nº máximo de canais de memória ⓘ	2
Compatibilidade com memória ECC ⓘ	Não

Gráficos de processador

Gráficos do processador ¹ ⓘ	Gráficos Intel® Iris® Xe
Máxima frequência dinâmica da placa gráfica ⓘ	1.30 GHz
Saída gráfica ⓘ	eDP 1.4b, MIPI-DSI 2.0, DP 1.4, HDMI 2.0b
Unidades de Execução ⓘ	80
Resolução máxima (HDMI 1.4)‡ ⓘ	4096x2304@60Hz
Resolução máxima (DP)‡ ⓘ	7680x4320@60Hz
Resolução máxima (eDP - tela plana integrada)‡ ⓘ	4096x2304@60Hz
Suporte para DirectX* ⓘ	12.1
Suporte para OpenGL* ⓘ	4.6
Mecanismos de Codec Multiformatos ⓘ	2
Intel® Quick Sync Video ⓘ	Sim
Tecnologia de Alta Definição Intel® Clear Video ⓘ	Sim
Nº de monitores aceitos ¹	4
ID do dispositivo	0x9A49
Suporte a OpenCL* ⓘ	2.0

Opções de expansão

Intel® Thunderbolt™ 4 ⓘ	Sim
Revisão do microprocessador PCIe ⓘ	Gen 4
Revisão do Chipset/PCH PCIe ⓘ	Gen 3

Especificações de encapsulamento

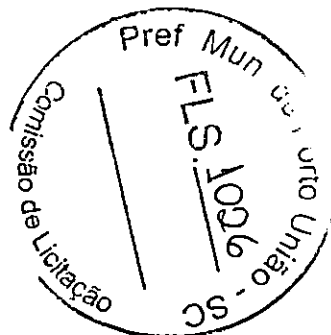



Soquetes suportados ⓘ	FCBGA1449
Configuração máxima da CPU	1
T _{JUNCTION} ⓘ	100°C
Tamanho do pacote	45.5x25

Tecnologias avançadas

Acelerador Gaussiano e Neural da Intel® ⓘ	2.0
Tecnologia Intel® Smart Sound ⓘ	Sim
Intel® Wake on Voice ⓘ	Sim
Áudio de alta definição Intel® ⓘ	Sim
MIPI SoundWire® ⓘ	1.1
Intel® Deep Learning Boost (Intel® DL Boost) ⓘ	Sim
Tecnologia Intel® Adaptix™ ⓘ	Sim
Compatível com Intel® Optane™ Memory¹ ⓘ	Sim
Tecnologia Intel® Speed Shift ⓘ	Sim
Tecnologia Intel® Turbo Boost¹ ⓘ	2.0
Elegibilidade da plataforma Intel® vPro™¹ ⓘ	Não
Tecnologia Hyper-Threading Intel®¹ ⓘ	Sim
Tecnologia de virtualização Intel® (VT-x)¹ ⓘ	Sim
Tecnologia de virtualização Intel® para E/S dirigida (VT-d)¹ ⓘ	Sim
Intel® VT-x com Tabelas de páginas estendidas (EPT)¹ ⓘ	Sim
Conjunto de instruções ⓘ	64-bit

[Handwritten signature]

Extensões do conjunto de instruções ⓘ	Intel® SSE4.1, Intel® SSE4.2, Intel® AVX2, Intel® AVX-512
Estados ociosos ⓘ	Sim
Tecnologias de monitoramento térmico ⓘ	Sim
Programa Intel® da Plataforma de Imagem Estável (SIPP) ⓘ	Não
Intel® Volume Management Device (VMD - Dispositivo de Gerenciamento de Volume) ⓘ	Sim

Segurança e confiabilidade

Novas instruções Intel® AES ⓘ	Sim
Intel® Software Guard Extensions (Intel®SGX) ⓘ	Não
Intel® Trusted Execution Technology ⓘ	Não
Intel® OS Guard	Sim
Intel® Boot Guard ⓘ	Sim
Controle de Execução baseado em Modo (MBE — Mode-based Execute Control) ⓘ	Sim
Intel® Control-Flow Enforcement Technology ⓘ	Sim
Intel® Total Memory Encryption ⓘ	Não

[Handwritten mark]

[Handwritten initials]

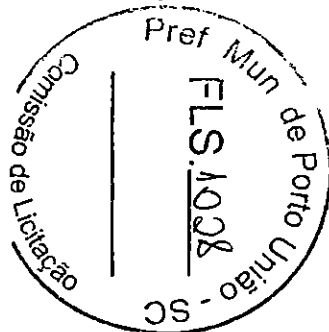

Todas as informações fornecidas estão sujeitas a alterações a qualquer momento, sem aviso prévio. A Intel pode alterar o ciclo de vida da fabricação, as especificações e as descrições dos produtos a qualquer momento, sem aviso prévio. As informações aqui contidas são fornecidas "no estado em que se encontram" e a Intel não atribui qualquer declaração ou garantias relacionadas à precisão das informações, nem sobre os recursos dos produtos, disponibilidade, funcionalidade ou compatibilidade dos produtos listados. Para obter mais informações sobre os produtos ou sistemas, entre em contato com o fornecedor do sistema.

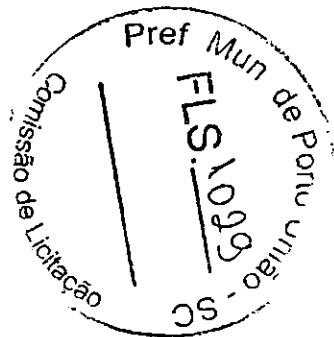

As classificações da Intel são apenas para fins informativos e consistem em Export Control Classification Numbers (ECCN — Número de Classificação de Controle de Exportações) e Harmonized Tariff Schedule (HTS — Programa de Tarifas Harmonizadas). Quaisquer usos das classificações da Intel são sem os recursos da Intel e não devem ser interpretados como uma representação ou garantia relacionada ao ECCN ou HTS apropriado. Como exportadora e/ou importadora, sua empresa é responsável por determinar a classificação correta de sua transação

Consulte a Ficha técnica para obter definições formais de propriedades e recursos de produtos.

‡ Este recurso pode não estar disponível em todos os sistemas de computação. Verifique com o fornecedor do sistema para determinar se seu sistema oferece este recurso ou consulte as especificações de seu sistema (motherboard, processador, chipset, alimentação, HDD, controle gráfico, memória, BIOS, drivers, monitor de máquina virtual [VMM], software de plataforma e/ou sistema operacional) para saber sobre a compatibilidade do recurso. A funcionalidade, o desempenho e outros benefícios deste recurso podem variar, dependendo das configurações do sistema.

Os números dos processadores Intel não são indicação de desempenho. Os números dos processadores diferenciam recursos dentro de cada família de processador, e não entre famílias diferentes de processadores. Consulte <https://www.intel.com.br/content/www/br/pt/processors/processor-numbers.html>

para obter mais detalhes.

SKUs "anunciados" ainda não estão disponíveis. Favor consultar a data de lançamento para a disponibilidade no mercado.

Frequência máxima de turbo refere-se à frequência máxima do processador de núcleo único que pode ser atingida com a Tecnologia Intel® Turbo Boost. Mais informações estão disponíveis no site <https://www.intel.com/content/www/br/pt/architecture-and-technology/turbo-boost/turbo-boost-technology.html>

Consulte <https://www.intel.com.br/content/www/br/pt/architecture-and-technology/hyper-threading/hyper-threading-technology.html?wapkw=hyper+threading>

para obter mais

informações, incluindo detalhes sobre quais processadores são compatíveis com a Tecnologia Hyper-Threading Intel®.

Alguns produtos suportam as novas instruções AES com uma atualização da Configuração do processador, em particular, i7-2630QM/i7-2635QM, i7-2670QM/i7-2675QM, i5-2430M/i5-2435M, i5-2410M/i5-2415M. Favor entrar em contato com o OEM para o BIOS que inclui a mais recente atualização da Configuração do processador.

Informações sobre a empresa

Nosso compromisso

Diversidade e inclusão

Relações com investidores

Fale conosco

Sala de imprensa

Mapa do site

Empregos



© Intel Corporation

Termos de uso

*Marcas comerciais

Cookies

Privacidade

Transparência da cadeia de fornecimento

As tecnologias Intel® podem exigir ativação de hardware, software específico ou de serviços. // Nenhum produto ou componente pode ser totalmente seguro. // Os seus custos e resultados podem variar. // O desempenho varia de acordo com o uso, a configuração e outros fatores. // Veja nossos Avisos e isenções de responsabilidade legais completos

// A Intel está comprometida em respeitar os direitos humanos e evitar cumplicidade com abusos de direitos humanos. Consulte Princípios Globais de Direitos Humanos da Intel. Os produtos e software da Intel são destinados a serem utilizados apenas em aplicações que não causem ou contribuam com a violação de um direito humano reconhecido internacionalmente.

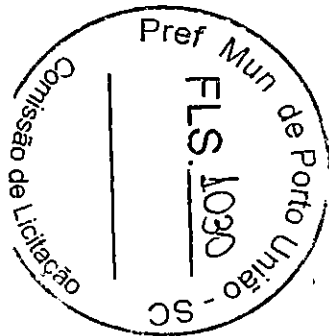

intel.

Handwritten signatures and initials, including a large stylized signature and the initials 'GL'.

Handwritten initials 'GR'.

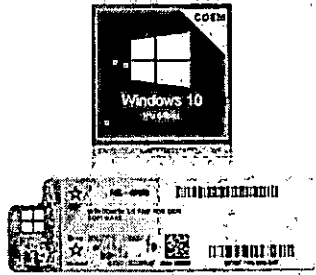

WINDOWS 10 PRO SELO COA HOLOGRÁFICO

MARCA: MICROSOFT
MODELO: COA PRO
REFERENCIAL: PROFESSIONAL

DESCRIÇÃO GERAL | ITENS INCLUSOS | GARANTIA | COMENTÁRIOS

Licença ORIGINAL OEM para Windows 10 Pro / Professional com Certificado de Autenticidade, selo COA, e Nota Fiscal

Características:

Marca: Microsoft

Especificações: - Proteção de Lacre raspável

Tipo de mídia: SELO COA HOLOGRÁFICO

Idioma: Português - Multilanguage

Tipo de licença: OEM - Família Windows 10 Pro -

Versão Professional 32/64-bits

Informações Adicionais: - O Windows 10 permite que o visual e a funcionalidade de seus aplicativos sejam excelentes em todos os modos, em todos os computadores e tablets touch

O Windows 10 combina o Windows que você já conhece e adiciona excelentes aperfeiçoamentos que você vai adorar.

O que irá receber?

1 Licença Windows 10 Pro em Selo COA OEM holográfico Original físico

1 Link oficial da Microsoft para download do Produto,

1 Nota fiscal do produto



Certificado da Condição de Microempreendedor Individual



Identificação

Nome Empresarial

MARIA ELIZA DA SILVA 09719929910

Nome do Empresário

MARIA ELIZA DA SILVA

Nome Fantasia

COMERCIAL HEME

Capital Social

10.000,00

Número Identidade

6540900

Orgão Emissor

SSP

UF Emissor

SC

CPF

097.199.299-10

Condição de Microempreendedor Individual

Situação Cadastral Vigente

ATIVO

Data de Início da Situação Cadastral Vigente

22/03/2021

Número de Registro

CNPJ

41.304.524/0001-53

Endereço Comercial

CEP

88095-600

Logradouro

RUA FRANCISCO EVANGELISTA

Número

497

Bairro

JARDIM ATLANTICO

Município

FLORIANOPOLIS

UF

SC

Atividades

Data de Início de Atividades

22/03/2021

Forma de Atuação

Estabelecimento fixo, Correio, Internet, Televenda, Em local fixo fora da loja

Ocupação Principal

Comerciante independente de materiais de construção em geral

Atividade Principal (CNAE)

47.44-0/99 - Comércio varejista de materiais de construção em geral

Ocupações Secundárias

Comerciante independente de equipamentos para escritório

Comerciante independente de produtos de higiene pessoal

Comerciante independente de ferragens e ferramentas

Comerciante independente de artigos de viagem

Comerciante independente de artigos esportivos

Comerciante independente de embalagens

Comerciante independente de artigos do vestuário e acessórios

Comerciante independente de materiais hidráulicos

Comerciante independente de equipamentos e suprimentos de

Atividades Secundárias (CNAE)

47.89-0/07 - Comércio varejista de equipamentos para escritório

47.72-5/00 - Comércio varejista de cosméticos, produtos de perfumaria e de higiene pessoal

47.44-0/01 - Comércio varejista de ferragens e ferramentas

47.82-2/02 - Comércio varejista de artigos de viagem

47.63-6/02 - Comércio varejista de artigos esportivos

47.89-0/99 - Comércio varejista de outros produtos não especificados anteriormente

47.81-4/00 - Comércio varejista de artigos do vestuário e acessórios

47.44-0/03 - Comércio varejista de materiais hidráulicos

47.51-2/01 - Comércio varejista especializado de equipamentos e suprimentos de informática



68

informática

Comerciante independente de cal, areia, pedra britada, tijolos e telhas 47.44-0/04 - Comércio varejista de cal, areia, pedra britada, tijolos e telhas

Comerciante independente de produtos de limpeza 47.89-0/05 - Comércio varejista de produtos saneantes domissanitários

Comerciante independente de artigos de bebê 47.89-0/99 - Comércio varejista de outros produtos não especificados anteriormente

Comerciante independente de equipamentos de telefonia e comunicação 47.52-1/00 - Comércio varejista especializado de equipamentos de telefonia e comunicação

Termo de Ciência e Responsabilidade com Efeito de Dispensa de Alvará e Licença de Funcionamento

Declaro, sob as penas da lei, que conheço e atendo aos requisitos legais exigidos pelo Estado e pela Prefeitura do Município para a dispensa da emissão do Alvará e Licença de Funcionamento, compreendidos os aspectos sanitários, ambientais, tributários, de segurança pública, uso e ocupação do solo, atividades domiciliares e restrições ao uso de espaços públicos; autorizo a realização de inspeção e fiscalização no local de exercício das atividades para fins de verificação da observância dos referidos requisitos; e declaro, sob as penas da lei, ter ciência de que o não atendimento dos requisitos legais exigidos pelo Estado e pela Prefeitura do Município poderão acarretar o cancelamento deste Termo de Ciência e Responsabilidade com Efeito de Dispensa de Alvará e Licença de Funcionamento.*

* Declaração prestada pelo empreendedor no ato de registro da empresa.

Este Certificado comprova as inscrições, alvará, licenças e a situação de enquadramento do empresário na condição de Microempreendedor Individual. A sua aceitação está condicionada à verificação de sua autenticidade na Internet, no endereço: <http://www.portaldoeempreendedor.gov.br/>.

Certificado emitido com base na Resolução nº 59, de 12 de agosto de 2020, do Comitê para Gestão da Rede Nacional para a Simplificação do Registro e da Legalização de Empresas e Negócios – CGSIM.

ATENÇÃO: qualquer rasura ou emenda invalidará este documento. Para pesquisar a inscrição estadual e/ou municipal (quando convenientes do cadastro sincronizado nacional), informe os elementos abaixo no endereço eletrônico <http://www.receita.fazenda.gov.br/PessoaJuridica/CNPJ/cpf/consulta.asp>.

Número do Recibo
ME71618761

Número do Identificador
00009719929910

Data de Emissão
04/11/2021





REPÚBLICA FEDERATIVA DO BRASIL

CADASTRO NACIONAL DA PESSOA JURÍDICA

NÚMERO DE INSCRIÇÃO 41.304.524/0001-53 MATRIZ	COMPROVANTE DE INSCRIÇÃO E DE SITUAÇÃO CADASTRAL	DATA DE ABERTURA 22/03/2021
NOME EMPRESARIAL MARIA ELIZA DA SILVA 09719929910		
TÍTULO DO ESTABELECIMENTO (NOME DE FANTASIA) COMERCIAL HEME	PORTE ME	
CÓDIGO E DESCRIÇÃO DA ATIVIDADE ECONÓMICA PRINCIPAL 47.44-0-99 - Comércio varejista de materiais de construção em geral		
CÓDIGO E DESCRIÇÃO DAS ATIVIDADES ECONÓMICAS SECUNDÁRIAS 47.52-1-00 - Comércio varejista especializado de equipamentos de telefonia e comunicação 47.89-0-99 - Comércio varejista de outros produtos não especificados anteriormente 47.44-0-04 - Comércio varejista de cal, areia, pedra britada, tijolos e telhas 47.81-4-00 - Comércio varejista de artigos do vestuário e acessórios 47.44-0-03 - Comércio varejista de materiais hidráulicos 47.51-2-01 - Comércio varejista especializado de equipamentos e suprimentos de informática 47.63-6-02 - Comércio varejista de artigos esportivos 47.72-5-00 - Comércio varejista de cosméticos, produtos de perfumaria e de higiene pessoal 47.82-2-02 - Comércio varejista de artigos de viagem 47.44-0-01 - Comércio varejista de ferragens e ferramentas 47.89-0-07 - Comércio varejista de equipamentos para escritório 47.89-0-05 - Comércio varejista de produtos saneantes domissanitários		
CÓDIGO E DESCRIÇÃO DA NATUREZA JURÍDICA 213-5 - Empresário (Individual)		
LOGRADOURO R FRANCISCO EVANGELISTA	NÚMERO 497	COMPLEMENTO *****
CEP 88.095-600	BAIRRO/DISTRITO JARDIM ATLANTICO	MUNICÍPIO FLORIANOPOLIS
UF SC	ENDEREÇO ELETRÔNICO MARIAELIZA.S94@HOTMAIL.COM	TELEFONE (48) 9136-4841
ENTE FEDERATIVO RESPONSÁVEL (EFR) *****		
SITUAÇÃO CADASTRAL ATIVA	DATA DA SITUAÇÃO CADASTRAL 22/03/2021	
MOTIVO DE SITUAÇÃO CADASTRAL		
SITUAÇÃO ESPECIAL *****	DATA DA SITUAÇÃO ESPECIAL *****	

Aprovado pela Instrução Normativa RFB nº 1.863, de 27 de dezembro de 2018.

Emitido no dia 02/11/2021 às 19:56:16 (data e hora de Brasília).

Página: 1/1





MINISTÉRIO DA FAZENDA
Secretaria da Receita Federal do Brasil
Procuradoria-Geral da Fazenda Nacional

CERTIDÃO NEGATIVA DE DÉBITOS RELATIVOS AOS TRIBUTOS FEDERAIS E À DÍVIDA ATIVA DA UNIÃO

Nome: MARIA ELIZA DA SILVA 09719929910
CNPJ: 41.304.524/0001-53

Ressalvado o direito de a Fazenda Nacional cobrar e inscrever quaisquer dívidas de responsabilidade do sujeito passivo acima identificado que vierem a ser apuradas, é certificado que não constam pendências em seu nome, relativas a créditos tributários administrados pela Secretaria da Receita Federal do Brasil (RFB) e a inscrições em Dívida Ativa da União (DAU) junto à Procuradoria-Geral da Fazenda Nacional (PGFN).

Esta certidão é válida para o estabelecimento matriz e suas filiais e, no caso de ente federativo, para todos os órgãos e fundos públicos da administração direta a ele vinculados. Refere-se à situação do sujeito passivo no âmbito da RFB e da PGFN e abrange inclusive as contribuições sociais previstas nas alíneas 'a' a 'd' do parágrafo único do art. 11 da Lei nº 8.212, de 24 de julho de 1991.

A aceitação desta certidão está condicionada à verificação de sua autenticidade na Internet, nos endereços <<http://rfb.gov.br>> ou <<http://www.pgfn.gov.br>>.

Certidão emitida gratuitamente com base na Portaria Conjunta RFB/PGFN nº 1.751, de 2/10/2014.

Emitida às 19:14:49 do dia 04/08/2021 <hora e data de Brasília>.

Válida até 31/01/2022.

Código de controle da certidão: **8EA4.58F0.6D21.B70E**

Qualquer rasura ou emenda invalidará este documento.





ESTADO DE SANTA CATARINA
SECRETARIA DE ESTADO DA FAZENDA

CERTIDÃO NEGATIVA DE DÉBITOS ESTADUAIS

Nome (razão social): **MARIA ELIZA DA SILVA 09719929910**
CNPJ/CPF: **41.304.524/0001-53**

Ressalvando o direito da Fazenda Estadual de inscrever e cobrar as dívidas que vierem a ser apuradas, é certificado que não constam, na presente data, pendências em nome do contribuinte acima identificado, relativas aos tributos, dívida ativa e demais débitos administrados pela Secretaria de Estado da Fazenda.

Dispositivo Legal: Lei nº 3938/66, Art. 154
Número da certidão: 210140128252925
Data de emissão: 13/09/2021 17:50:27
Validade (Lei nº 3938/66, Art. 158, modificado pelo artigo 18 da Lei n 15.510/11.): 12/11/2021

A autenticidade desta certidão deverá ser confirmada na página da Secretaria de Estado da Fazenda na Internet, no endereço: <http://www.sef.sc.gov.br>



[Handwritten signature]
[Handwritten initials]



PREFEITURA MUNICIPAL DE FLORIANÓPOLIS

Secretaria Municipal da Fazenda

Certidão Negativa de Débitos Relativos a Tributos Municipais e Dívida Ativa do Município

CMC	CNPJ	Nome
5786142	41.304.524/0001-53	MARIA ELIZA DA SILVA 09719929910 ✓

Ressalvado o direito de a Fazenda Municipal cobrar e inscrever quaisquer dívidas de responsabilidade da(s) pessoa(s) acima identificada(s) que vieram a ser apuradas, é certificado que não constam pendências em seu nome, relativas a tributos administrados pela Secretaria Municipal da Fazenda (SMF) e a inscrições em Dívida Ativa do Município. Esta certidão refere-se exclusivamente à situação da pessoa jurídica no âmbito da Secretaria Municipal da Fazenda de Florianópolis.

A aceitação desta certidão está condicionada à verificação de sua autenticidade na Internet, no endereço <<http://portal.pmf.sc.gov.br/entidades/fazenda>>, Serviços - Serviços on-line - link Verificação de Documentos Eletrônicos, passando o número do documento 4017687, e o código 572D46FB

Certidão Número 31501C1

Emitida 01/10/2021 09:25:46

Válida até 30/11/2021 conforme o Art. 194 Lei Complementar 7 de 18 de fevereiro de 1997.

Florianópolis (SC) 01 de outubro de 2021
Secretaria Municipal da Fazenda

Assinatura Digital: 572D46FB6BF7301B60E13149ACC336635FC5B9DB
Data: 01/10/2021 09:25:46 - Protocolo: 19420259 - Documento: 4017687
Documento autenticado digitalmente



ATENÇÃO: Qualquer rasura ou emenda invalidará este documento

Avenida Mauro Ramos 224, Centro - Florianópolis - SC 0**48 3251 6400 - CEP 88020-302.
<http://portal.pmf.sc.gov.br/entidades/fazenda>, link Serviços - Serviços on-line - Verificação de Documentos Eletrônicos.

[Voltar](#)[Imprimir](#)

Certificado de Regularidade do FGTS - CRF

Inscrição: 41.304.524/0001-53
Razão Social: MARIA ELIZA DA SILVA 09719929910
Endereço: R FRANCISCO EVANGELISTA 497 / JARDIM ATLANTICO / FLORIANOPOLIS / SC / 88095-600

A Caixa Econômica Federal, no uso da atribuição que lhe confere o Art. 7, da Lei 8.036, de 11 de maio de 1990, certifica que, nesta data, a empresa acima identificada encontra-se em situação regular perante o Fundo de Garantia do Tempo de Serviço - FGTS.

O presente Certificado não servirá de prova contra cobrança de quaisquer débitos referentes a contribuições e/ou encargos devidos, decorrentes das obrigações com o FGTS.

Validade: 16/10/2021 a 14/11/2021

Certificação Número: 2021101603044293836043

Informação obtida em 25/10/2021 19:34:52

A utilização deste Certificado para os fins previstos em Lei esta condicionada a verificação de autenticidade no site da Caixa:
www.caixa.gov.br





PODER JUDICIÁRIO
JUSTIÇA DO TRABALHO

CERTIDÃO NEGATIVA DE DÉBITOS TRABALHISTAS

Nome: MARIA ELIZA DA SILVA 09719929910 (MATRIZ E FILIAIS)
CNPJ: 41.304.524/0001-53
Certidão n°: 23813700/2021
Expedição: 04/08/2021, às 19:31:23
Validade: 30/01/2022 - 180 (cento e oitenta) dias, contados da data de sua expedição.

Certifica-se que **MARIA ELIZA DA SILVA 09719929910 (MATRIZ E FILIAIS)**, inscrito(a) no CNPJ sob o n° **41.304.524/0001-53**, NÃO CONSTA do Banco Nacional de Devedores Trabalhistas.

Certidão emitida com base no art. 642-A da Consolidação das Leis do Trabalho, acrescentado pela Lei n° 12.440, de 7 de julho de 2011, e na Resolução Administrativa n° 1470/2011 do Tribunal Superior do Trabalho, de 24 de agosto de 2011.

Os dados constantes desta Certidão são de responsabilidade dos Tribunais do Trabalho e estão atualizados até 2 (dois) dias anteriores à data da sua expedição.

No caso de pessoa jurídica, a Certidão atesta a empresa em relação a todos os seus estabelecimentos, agências ou filiais.

A aceitação desta certidão condiciona-se à verificação de sua autenticidade no portal do Tribunal Superior do Trabalho na Internet (<http://www.tst.jus.br>).

Certidão emitida gratuitamente.

INFORMAÇÃO IMPORTANTE

Do Banco Nacional de Devedores Trabalhistas constam os dados necessários à identificação das pessoas naturais e jurídicas inadimplentes perante a Justiça do Trabalho quanto às obrigações estabelecidas em sentença condenatória transitada em julgado ou em acordos judiciais trabalhistas, inclusive no concernente aos recolhimentos previdenciários, a honorários, a custas, a emolumentos ou a recolhimentos determinados em lei; ou decorrentes de execução de acordos firmados perante o Ministério Público do Trabalho ou Comissão de Conciliação Prévia.



(Assinatura manuscrita)
SP

Certificado da Condição de Microempreendedor Individual



Identificação

Nome Empresarial

MARIA ELIZA DA SILVA 09719929910

Nome do Empresário

MARIA ELIZA DA SILVA

Nome Fantasia

COMERCIAL HEME

Capital Social

10.000,00

Número Identidade

6540900

Orgão Emissor

SSP

UF Emissor

SC

CPF

097.199.299-10

Condição de Microempreendedor Individual

Situação Cadastral Vigente

ATIVO

Data de Início da Situação Cadastral Vigente

22/03/2021

Número de Registro

CNPJ

41.304.524/0001-53

Endereço Comercial

CEP

88095-600

Bairro

JARDIM ATLANTICO

Logradouro

RUA FRANCISCO EVANGELISTA

Município

FLORIANOPOLIS

Número

497

UF

SC

Atividades

Data de Início de Atividades

22/03/2021

Forma de Atuação

Estabelecimento fixo, Correio, Internet, Televenda, Em local fixo fora da loja

Ocupação Principal

Comerciante independente de materiais de construção em geral

Atividade Principal (CNAE)

47.44-0/99 - Comércio varejista de materiais de construção em geral

Ocupações Secundárias

Comerciante independente de equipamentos para escritório

Comerciante independente de produtos de higiene pessoal

Comerciante independente de ferragens e ferramentas

Comerciante independente de artigos de viagem

Comerciante independente de artigos esportivos

Comerciante independente de embalagens

Comerciante independente de artigos do vestuário e acessórios

Comerciante independente de materiais hidráulicos

Comerciante independente de equipamentos e suprimentos de

Atividades Secundárias (CNAE)

47.89-0/07 - Comércio varejista de equipamentos para escritório

47.72-5/00 - Comércio varejista de cosméticos, produtos de perfumaria e de higiene pessoal

47.44-0/01 - Comércio varejista de ferragens e ferramentas

47.82-2/02 - Comércio varejista de artigos de viagem

47.63-6/02 - Comércio varejista de artigos esportivos

47.89-0/99 - Comércio varejista de outros produtos não especificados anteriormente

47.81-4/00 - Comércio varejista de artigos do vestuário e acessórios

47.44-0/03 - Comércio varejista de materiais hidráulicos

47.51-2/01 - Comércio varejista especializado de equipamentos e suprimentos de informática



[Assinatura]

[Assinatura]

informática

Comerciante independente de cal, areia, pedra britada, tijolos e telhas

47.44-0/04 - Comércio varejista de cal, areia, pedra britada, tijolos e telhas

Comerciante independente de produtos de limpeza

47.89-0/05 - Comércio varejista de produtos saneantes domissanitários

Comerciante independente de artigos de bebê

47.89-0/99 - Comércio varejista de outros produtos não especificados anteriormente

Comerciante independente de equipamentos de telefonia e comunicação

47.52-1/00 - Comércio varejista especializado de equipamentos de telefonia e comunicação

Termo de Ciência e Responsabilidade com Efeito de Dispensa de Alvará e Licença de Funcionamento

Declaro, sob as penas da lei, que conheço e atendo aos requisitos legais exigidos pelo Estado e pela Prefeitura do Município para a dispensa da emissão do Alvará e Licença de Funcionamento, compreendidos os aspectos sanitários, ambientais, tributários, de segurança pública, uso e ocupação do solo, atividades domiciliares e restrições ao uso de espaços públicos; autorizo a realização de inspeção e fiscalização no local de exercício das atividades para fins de verificação da observância dos referidos requisitos; e declaro, sob as penas da lei, ter ciência de que o não atendimento dos requisitos legais exigidos pelo Estado e pela Prefeitura do Município poderão acarretar o cancelamento deste Termo de Ciência e Responsabilidade com Efeito de Dispensa de Alvará e Licença de Funcionamento.*

* Declaração prestada pelo empreendedor no ato de registro da empresa.

Este Certificado comprova as inscrições, alvará, licenças e a situação de enquadramento do empresário na condição de Microempreendedor Individual. A sua aceitação está condicionada à verificação de sua autenticidade na Internet, no endereço: <http://www.portaldoempreendedor.gov.br/>.

Certificado emitido com base na Resolução nº 59, de 12 de agosto de 2020, do Comitê para Gestão da Rede Nacional para a Simplificação do Registro e da Legalização de Empresas e Negócios – CGSIM.

ATENÇÃO: qualquer rasura ou emenda invalidará este documento. Para pesquisar a inscrição estadual e/ou municipal (quando convenientes do cadastro sincronizado nacional), informe os elementos abaixo no endereço eletrônico <http://www.receita.fazenda.gov.br/PessoaJuridica/CNPJ/fcpj/consulta.asp>.

Número do Recibo
ME71618761

Número do Identificador
00009719929910

Data de Emissão
04/11/2021



[Handwritten signature]
[Handwritten initials]



Ministério da Fazenda
Receita Federal

COMPROVANTE DE INSCRIÇÃO CPF



Número
097.199.299-10

Nome
MARIA ELIZA DA SILVA

Nascimento
06/12/1994

CÓDIGO DE CONTROLE
EB8A.F55D.C6DC.8420



Emitido pela Secretaria da Receita Federal do Brasil
às **13:06:16** do dia **28/04/2020** (hora e data de Brasília)
dígito verificador: **00**

VÁLIDO SOMENTE COM COMPROVANTE DE IDENTIFICAÇÃO

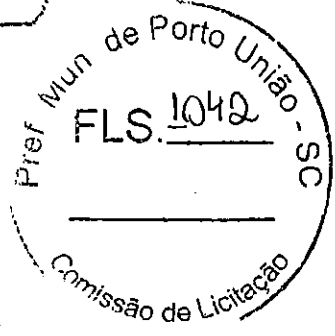

AUTENTICAÇÃO 330078. Autentico a presente fotocópia por ser reprodução fiel do documento original que me foi apresentada e conferi e dou por verdadeira. Florianópolis, 02 de agosto de 2021. Em [assinatura]



Emolumentos: R\$ 4,02 + selo. R\$ 2,89 - Total: R\$ 6,91 - Selo Digital de Fiscalização - Selo normal GFG20602-100X - Confira os dados do ato em: (ac.jus.br/selo)



[Handwritten signature]

[Handwritten initials]

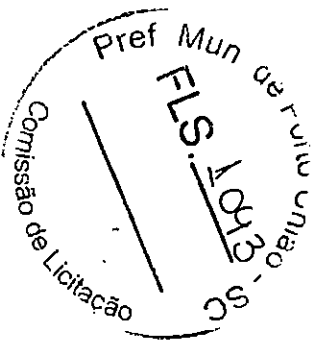

ESCRIVANIA DE PAZ DO 2º SUBDISTRITO DO ESTRETO
 Vera Lucia Rodrigues - Notária
 Rua Sampa Gil 1700 - Baixa do Estrela
 CEP 88075-540 - Florianópolis - SC
 (48) 3244 7577 / www.camara2doestrela.com.br

AUTENTICAÇÃO 10076 - Autentico a presente
 original que me foi apresentada e contém a juízo
 e Florianópolis da cidade.
 Em 06/04/2010, às 14:07, no Cartório de Registro em
 R. S. 84 - Selo Digital de Fiscalização - Selo normal
 GF 06/04/2010/2271 - Confira os dados do ato em:
 use: juri@brasil

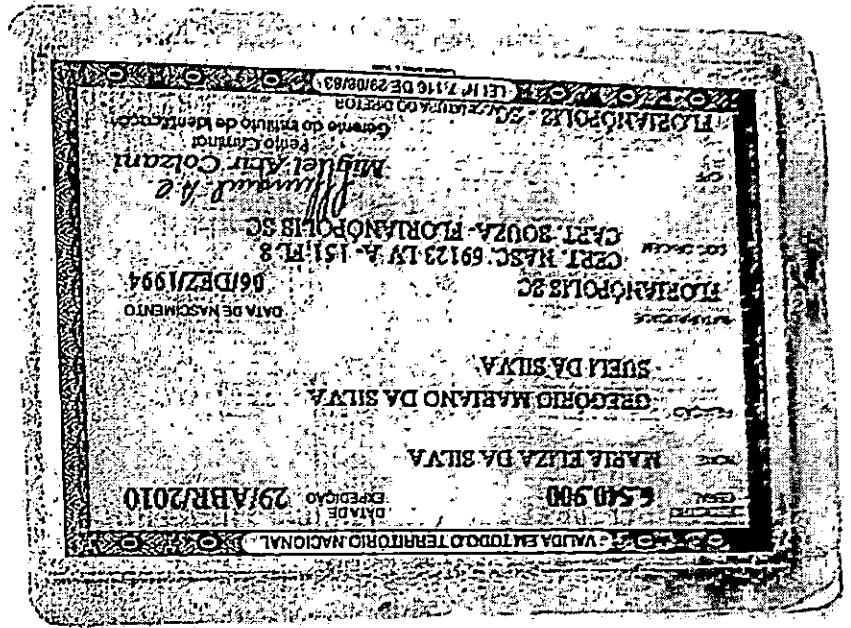



TRIBUNAL DE CONTAS DA UNIÃO

Consulta Consolidada de Pessoa Jurídica

Este relatório tem por objetivo apresentar os resultados consolidados de consultas eletrônicas realizadas diretamente nos bancos de dados dos respectivos cadastros. A responsabilidade pela veracidade do resultado da consulta é do Órgão gestor de cada cadastro consultado. A informação relativa à razão social da Pessoa Jurídica é extraída do Cadastro Nacional da Pessoa Jurídica, mantido pela Receita Federal do Brasil.

Consulta realizada em: 16/11/2021 14:14:04

Informações da Pessoa Jurídica:

Razão Social: MARIA ELIZA DA SILVA 09719929910
CNPJ: 41.304.524/0001-53

Resultados da Consulta Eletrônica:

Órgão Gestor: TCU
Cadastro: Licitantes Inidôneos
Resultado da consulta: Nada Consta ✓

Para acessar a certidão original no portal do órgão gestor, clique [AQUI](#).

Órgão Gestor: CNJ
Cadastro: CNIA - Cadastro Nacional de Condenações Cíveis por Ato de Improbidade Administrativa e Inelegibilidade
Resultado da consulta: Nada Consta ✓

Para acessar a certidão original no portal do órgão gestor, clique [AQUI](#).

Órgão Gestor: Portal da Transparência
Cadastro: Cadastro Nacional de Empresas Inidôneas e Suspensas
Resultado da consulta: Nada Consta ✓

Para acessar a certidão original no portal do órgão gestor, clique [AQUI](#).

Órgão Gestor: Portal da Transparência
Cadastro: CNEP - Cadastro Nacional de Empresas Punidas
Resultado da consulta: Nada Consta ✓

Para acessar a certidão original no portal do órgão gestor, clique [AQUI](#).

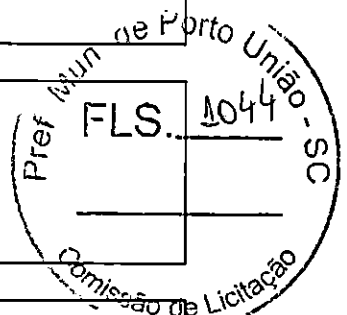

Obs: A consulta consolidada de pessoa jurídica visa atender aos princípios de simplificação e

racionalização de serviços públicos digitais. Fundamento legal: Lei nº 12.965, de 23 de abril de 2014, Lei nº 13.460, de 26 de junho de 2017, Lei nº 13.726, de 8 de outubro de 2018, Decreto nº 8.638 de 15, de janeiro de 2016.



Handwritten initials and a signature. The initials "F.P." are written in a large, stylized font. Below them, a signature is written in a cursive script.

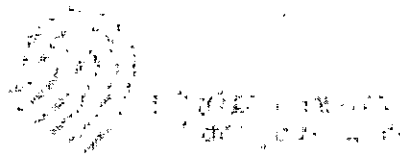

RELATÓRIO

▼ RELATÓRIO 1 - Arquivo de assinatura **aprovado**, em conformidade com a MP 2.200-2/2001

Data de verificação 16/11/2021 16:14:47 GMT
Versão do software 2.7
Nome do arquivo Declarações.pdf

▼ Assinatura por CN=MARIA ELIZA DA SILVA:09719929910, OU=PRESENCIAL, OU=80672587000114, OU=EM BRANCO, OU=RFB e-CPFA1, OU=Secretaria da Receita Federal do Brasil - RFB, O=ICP-Brasil, C=BR

▼ Informações da assinatura

Status da assinatura	Aprovado
Caminho de certificação	Aprovado
Estrutura da assinatura	Em conformidade com o padrão
Cifra assimétrica	Aprovada
Resumo criptográfico	Correto
Atributos obrigatórios	Aprovados

▶ Caminho de certificação

▶ Atributos



AVALIE ESTE SERVIÇO

EXPANDIR ELEMENTOS



Maria Eliza da Silva - MEI

(COMERCIAL HEME)

CNPJ 41.304.524/0001-53

FONE: (048) 99136-4841

E-MAIL: COMERCIALHEME@GMAIL.COM



PROCESSO LICITATÓRIO Nº. 294/2021 - EDUCAÇÃO
PREGÃO ELETRÔNICO Nº. 128/2021
ANEXO "A"
DECLARAÇÕES

A Empresa Maria Eliza da Silva 09719929910 – MEI (Comercial Heme), inscrita no CNPJ sob o n.º 41.304.524/0001-53, por intermédio de seu representante legal, Sr.(a) Maria Eliza da Silva, portador da Carteira de Identidade nº. 6540900, CPF nº. 09719929910, DECLARA, para os devidos fins que:

* não possui em seu quadro societário parlamentares de qualquer esfera do governo, bem como as pessoas mencionadas no art. 9º da Lei 8.666/93.

* não fomos declarados inidôneos para licitar ou contratar com o Poder Público, em qualquer de suas esfera – municipal, estadual ou federal –.

* não estamos punidas com "Suspensão" do direito de contratar ou licitar com a Administração Pública no âmbito do Município de Porto União, Santa Catarina.

* não emprega menor de dezoito anos em trabalho noturno, perigoso ou insalubre e não emprega menor de dezesseis anos, em cumprimento do disposto no inciso XXXIII do artigo 7º da Constituição Federal, sob penas da Lei.

* fica estabelecido em 60 (sessenta) dias o prazo de validade das propostas, o qual será contado a partir da data da sessão.

* nos preços finais deverão estar incluídas quaisquer vantagens, abatimentos, custos, despesas administrativas e operacionais, fretes, impostos, taxas e contribuições sociais, obrigações trabalhistas, previdenciárias, fiscais e comerciais, mão-de-obra, trabalho em sábados, domingos e feriados ou em horário noturno, que eventualmente incidam sobre a execução do objeto da presente Licitação

Ressalva:

Emprega menor, a partir de quatorze anos, na condição de aprendiz ().

DECLARAMOS para fins de participação no procedimento licitatório – PREGÃO ELETRÔNICO n.º 128/2021, de que **TODOS** os documentos apresentados são legítimos e autênticos, estando sujeito as penalidades previstas no artigo 299 do Código Penal no caso de conteúdo falso.

DECLARAMOS para fins de participação no procedimento licitatório – PREGÃO ELETRÔNICO n.º 015/2021, de que se **VENCEDOR** de itens/serviços no referido processo, **SOMENTE** efetuarei a entrega dos mesmos mediante o **RECEBIMENTO DO RESPECTIVO EMPENHO**, sob pena de não receber os valores dos itens/serviços entregues.

Florianópolis, 09 de novembro de 2021.

MARIA ELIZA DA

SILVA:09719929910

Assinado de forma digital por

MARIA ELIZA DA

SILVA:09719929910

Dados: 2021.11.09 13:27:01 -03'00'

MARIA ELIZA DA SILVA

CPF 09719929910

REPRESENTANTE LEGAL

RUA FRANCISCO EVANGELISTA, 497 - JARDIM ATLÂNTICO - FLORIANÓPOLIS - SC - CEP 88095600

CERTIDÃO FALÊNCIA, CONCORDATA E RECUPERAÇÃO JUDICIAL Nº: 1057902

À vista dos registros constantes no sistema eproc do Primeiro Grau de Jurisdição do Poder Judiciário de Santa Catarina, utilizando como parâmetro os dados informados pelo(a) requerente, NADA CONSTA distribuído em relação a:

NOME: MARIA ELIZA DA SILVA 09719929910 ✓

Raiz do CNPJ: 41.304.524 ✓

Certidão emitida às 12:45 de 15/09/2021.

OBSERVAÇÕES

- 1) Esta certidão tem validade de 60 (sessenta) dias a contar da data da emissão.
- 2) Certidão expedida em consonância com a Lei nº 11.101/2005, com a inclusão das classes extrajudiciais: 128 - Recuperação Extrajudicial e 20331 - Homologação de Recuperação Extrajudicial;
- 3) Foram considerados os normativos do CNJ;
- 4) Os dados informados são de responsabilidade do solicitante e devem ser conferidos pelo interessado e/ou destinatário;
- 5) Esta certidão abrange os processos dos Juizados Especiais e das Turmas Recursais;

ATENÇÃO: A presente certidão é válida desde que apresentada juntamente com a respectiva certidão de registros cadastrados no sistema de automação da justiça - SAJ5, disponível através do endereço <https://esaj.tjsc.jus.br/sco/abrirCadastro.do>



[Handwritten signature]
[Handwritten initials]



PODER JUDICIÁRIO
TRIBUNAL DE JUSTIÇA DO ESTADO DE SANTA CATARINA
Comarca de Capital

CERTIDÃO
FALÊNCIA, CONCORDATA E RECUPERAÇÃO JUDICIAL

CERTIDÃO Nº: 8783100

FOLHA: 1/1

A vista dos registros cíveis constantes nos sistemas de informática do Poder Judiciário do Estado de Santa Catarina da Comarca de Capital, com distribuição anterior à data de 14/09/2021, verificou-se NADA CONSTAR em nome de:

MARIAELIZA DA SILVA 09719929910, portador do CNPJ: 41.304.524/0001-53.*****

OBSERVAÇÕES:

- a) para a emissão desta certidão, foram considerados os normativos do Conselho Nacional de Justiça;
- b) os dados informados são de responsabilidade do solicitante e devem ser conferidos pelo interessado e/ou destinatário;
- c) a autenticidade deste documento poderá ser confirmada no endereço eletrônico <http://www.tjsc.jus.br/portal>, opção Certidões/Conferência de Certidão;
- d) para a Comarca da Capital, a pesquisa abrange os feitos em andamento do Foro Central, Eduardo Luz, Norte da Ilha, Fórum Bancário e Distrital do Continente;
- e) certidão é expedida em consonância com a Lei nº 11.101/2005, com a inclusão das classes extrajudiciais: 128 - Recuperação Extrajudicial e 20331 - Homologação de Recuperação Extrajudicial.

ATENÇÃO: A presente certidão é válida desde que apresentada juntamente com a respectiva certidão de registros cadastrados no sistema eproc, disponível através do endereço <https://certeproc1g.tjsc.jus.br>

Certifico finalmente que esta certidão é isenta de custas.

Esta certidão foi emitida pela internet e sua validade é de 60 dias. ✓

Capital, quarta-feira, 15 de setembro de 2021.



PEDIDO Nº: 0011482368

LOGITECH® DESKTOP MK120

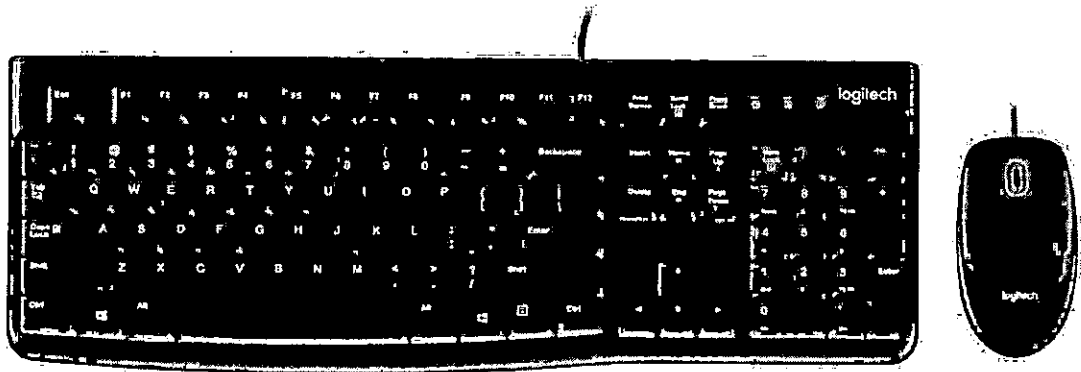

MK120

ADICIONAR AO CARRINHO

ESPECIFICAÇÕES E DETALHES

SUORTE

PARA OS NEGÓCIOS

PARA ESCOLAS

DIMENSÕES

Teclado

Altura: 165 mm
Largura: 450 mm
Profundidade: 23,5 mm
Peso: 550 g
Comprimento do cabo: 150 cm

Mouse

Altura: 113 mm
Largura: 62 mm
Profundidade: 38 mm
Peso: 90 g
Comprimento do cabo: 180 cm

REQUISITOS DE SISTEMA

Windows® 7, 8, 10 ou superior.

2 portas USB disponíveis

ESPECIFICAÇÕES TÉCNICAS

Teclado

Design resistente a derramamentos⁴
Altura do teclado ajustável
Teclado numérico de 10 teclas
Luz indicadora da tecla Caps Lock
Luz indicadora da tecla Num Lock
Até 10 milhões de toques de tecla (exclui a tecla de bloqueio numérico)
Tipo de tecla: Perfil profundo

Mouse

Tecnologia do sensor: Rastreamento óptico
Número de botões: 3 (clique esquerdo/direito, clique no botão do meio)
Rolagem: line-by-line
Roda de rolagem: Sim, óptica

Sustentabilidade

Partes de plástico do mouse: 72% de material reciclado pós-consumidor⁵
Partes de plástico do teclado: 54% de material reciclado pós-consumidor⁶

CONTEÚDO DA EMBALAGEM

Teclado
Mouse
Documentação do usuário

INFORMAÇÕES SOBRE GARANTIA

Garantia de hardware limitada de um ano

CÓDIGO DO PRODUTO

920.004429

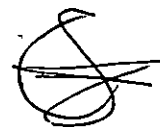
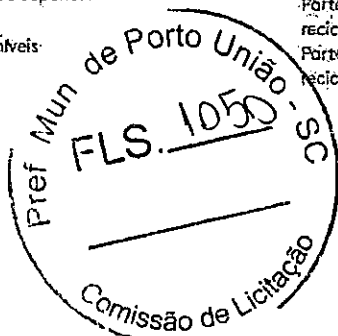

Microfone de Mesa Omnidirecional com Mudo USB Home Office - Docooler

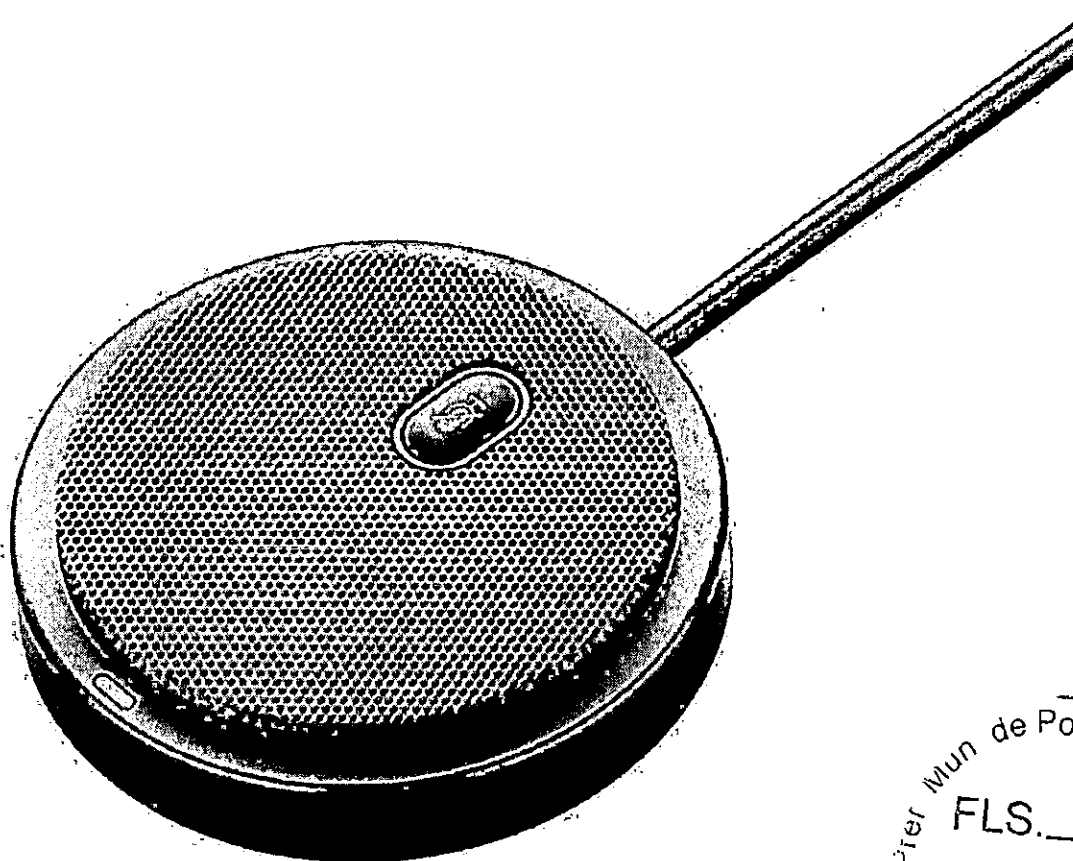

Microfone de Mesa Omnidirecional com Mudo USB Home Office - Docooler

MICROFONE DE MESA OMNIDIRECIONAL COM BOTÃO MUDO FÍSICO

Excelente microfone para videoconferências e jogos online. Sua sensibilidade em 360° facilita a participação de todos num raio de até 3 metros, com ótima captação em até 2 metros.

O botão físico de mudo facilita a dinâmica em reuniões. Possui um tamanho ótimo para carregar na bolsa mas grande o suficiente para um uso confortável. Possui pés antiderrapantes para aderência na mesa. Seu cabo de 2 metros permite grande versatilidade em salas de reuniões.

CARACTERÍSTICAS:

- Captação: omnidirecional
- Alcance: até 3 metros (melhor uso até 2m)
- Material: liga de zinco + malha de metal

[Handwritten signature]
K
G

Microfone de Mesa Omnidirecional com Mudo USB Home Office - Docooler

- Uso remendado: notebooks e PCs desktop
- Plug and Play
- Faixa de captação: 100 Hz a 16 MHz
- Impedância de entrada: < 680 Ohms
- Sensibilidade: -40 dB a 33dB
- Tensão de entrada: 5V
- Interface USB 2.0
- Comprimento do cabo: 2m
- Peso: 163 g

ITENS INCLUSOS:

01 Microfone de Mesa Omnidirecional com Mudo USB
Manual de instruções



Handwritten signature and initials.

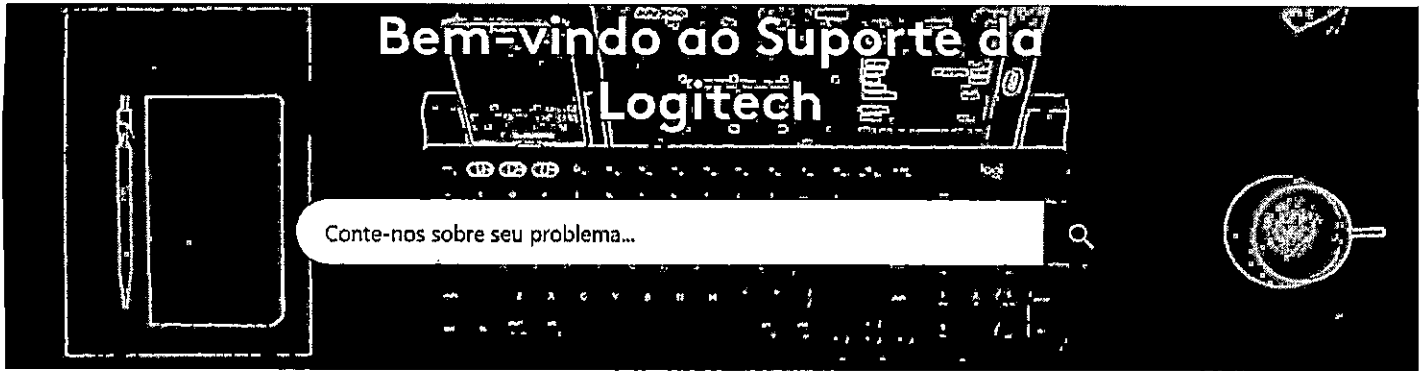

✓ Registrar

✎ Guia de introdução

? FAQ

↓ Downloads

🕒 Garantia

⚙️ Especificações

📦 Peças sobressalentes

🖼️ Galeria

✉️ Contate-nos

Especificações técnicas do C920



OBSERVAÇÃO: As informações são apenas para fins de referência e podem estar sujeitas a alterações.

Informações gerais do produto

Garantia/Autoajuda Para perguntas frequentes e sobre duração da garantia, visite a [página de suporte do produto](#).

Categoria Câmera Web

Suporte a software (no lançamento) Versão do software da webcam da Logitech: 2.4

OBSERVAÇÃO: Se o software estiver disponível, visite o site para obter sua versão mais recente.
Windows XP, Windows Vista, Windows 7, Windows 8, Windows 10 ou posterior

Suporte a sistema operacional (no lançamento) Mac OS 10.6 ou posterior (HD de 720 p em FaceTime para Mac ou outros clientes suportados de videochamadas; gravação de vídeo em HD total de 1080 p com QuickTime Player)

(no lançamento) Xbox One (Plug n'Play)

Chrome OS

Android v5.0 ou superior (com suporte a clientes de videochamada)

Requisitos básicos

Mínimo de CPU = 1,0 GHz

Requisitos de HD

Mínimo de CPU = Core 2 Duo 2,4 Ghz ou superior

RAM recomendada = 2GB

RAM recomendada = 4 GB

Especificações da câmara Web

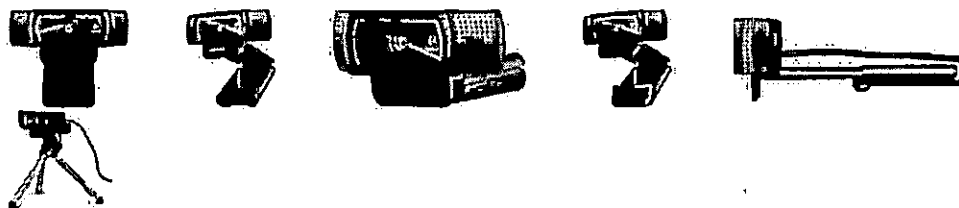

Imagens disponíveis

- Tipo de conexão: USB
- Protocolo USB: USB 2.0
- USB VID_PID: 082D
- Suporte a UVC: Sim
- Microfone: Sim
- Tipo de microfone: Estéreo
- Tipo de lentes e sensor: Vidro
- Tipo de foco: Automático
- Resolução óptica: Real:3 MP
Software otimizado: 15 MP
- Campo de visão (CDV) diagonal: 78°
- Campo de visão (CDV) horizontal: 70,42°
- Campo de visão (CDV) vertical: 43,3°
- Comprimento focal: 3,67 mm
- Captura da imagem (4:3 padrão): N/D
- Captura da imagem (16:9 W): 2,0 MP, 3 MP*, 6 MP*, 15 MP*
- Captura de vídeo (4:3 padrão): N/D
- Captura da imagem (16:9 W): 360 p, 480 p, 720 p, 1080 p
- Taxa de quadros (máx.): 1080 p a 30 fps
- RightLight: RightLight 2
- Efeitos de vídeo (VFX): N/D
- Botões: N/D
- Luzes indicadoras (LED): Sim
- Proteção de privacidade: Não
- Opção de montagem com tripé: Sim
- Ajustabilidade de clipe universal (alcance):
- Comprimento do cabo: 6 pés

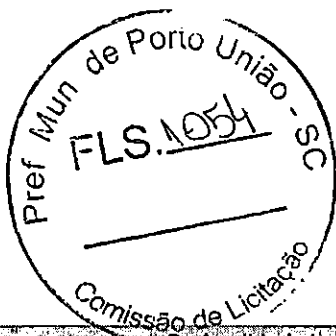

[Handwritten signature]

Dimensões do produto

Componente do produto	Largura	Profundidade/comprimento	Altura	Peso
Webcam	94 mm (3,7 pol.)	24 mm (0,94 pol.)	29 mm (1,4 pol.)	162g (5,71 onças)

Conteúdo da embalagem

- Imagens disponíveis: Clique para: [Não disponível]
- Conteúdo da embalagem: Webcam, Documentação do usuário

69

SUORTE DA LOGITECH

[Home page do suporte de negócio](#)

[Home page de suporte](#)

[Downloads e aplicativos](#)

[Peças sobressolentes](#)

[Suporte do MyHarmony](#)

[Suporte do Ultimate Ears](#)

[Fóruns comunitários](#)

[Certificados de conformidade](#)

[Informações sobre garantia](#)

[Privacidade e segurança](#)

[Contate-nos](#)

© 2021 Logitech. Todos os direitos reser



[Handwritten signature]

EPSON[®]
EXCEED YOUR VISION

Projektor

PowerLite[®] E20

Projektor portátil

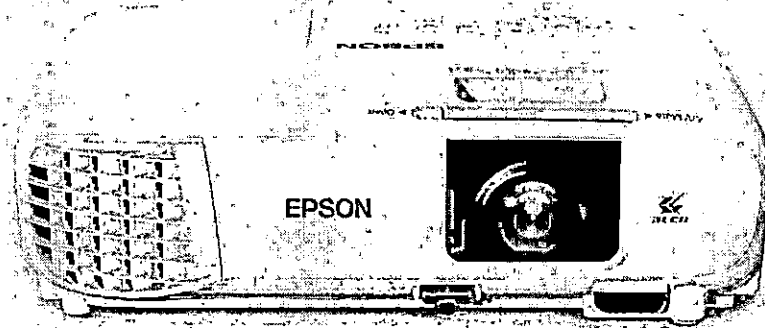

Projektor ideal para salas de aula de pequeno e médio porte

Principais características

- **Tecnologia 3LCD** de cores até três vezes mais brilhantes para projeções realmente naturais.
- **Imagens coloridas** com resolução nativa XGA de 1024 pixels x 768 pixels e desempenho 4:3.
- **Lâmpadas duráveis e de baixo custo:** até 12.000³ horas de duração no modo econômico.
- **Conectividade HDMI**[®]: áudio e vídeo de qualidade HD com um único cabo.
- **Alto-falante integrado de 5W** para melhorar as suas aulas.
- **Tamanho da tela** de até 300", com o recurso de tela dividida para visualização lado a lado.

O PowerLite[®] E20 é o projetor ideal para instituições de ensino. Oferece uma tela de mais de 100" com qualidade excepcional.

A tecnologia 3LCD oferece imagens claras, brilhantes e repletas de cor. Seu brilho de 3.400 lúmens em cores¹ e 3.400 lúmens em branco¹ o tornam a melhor escolha para salas de aula bem iluminadas.

Pref. Mun. de Foz de Iguazú - SP
FLS. 1056
Comissão de Licitação



68

Projektor PowerLite® E20

Especificações técnicas

EPSON®
EXCEED YOUR VISION

PowerLite® E20	V11H981020
UPC	0 10343 95412 0
Sistema de projeção	Tecnologia Epson 3LCD de 3 chips
Modo de projeção	Frontal/traseiro/instalar no teto
Visor LCD	0,55 polegadas (G2 fine)
Método de projeção	Matriz ativa TFT de polissilício
Número de pixels	786 432 pixels (1024 px x 768 px) x 3
Resolução nativa	XGA
Relação de aspecto	4:3
Brilho em cores ¹	3.400 lúmens
Brilho em branco ¹	3.400 lúmens
Relação de contraste	Até 15.000:1
Reprodução das cores	Até 1 bilhão de cores
Alto-falante	Morgaural 5W x 1
Ruído do ventilador	28 dB / 37 dB
Lente de projeção	
Tipo	Zoom óptico (manual) / Foco (manual)
Úmero-F	1,44
Zoom	1-1,35 (zoom digital)
Distância focal	16,7 mm
Relação de alcance	1,44 - 1,95
Tamanho da imagem	22" a 350" (0,87 m - 10,34 m)
Distância de projeção para imagem padrão 60"	1,76 m
Correção de Keystone	+/-30 graus a +/-30 graus
Quick Corner	Sim
Geral	
Temperatura de operação	5 °C a 40 °C
Dimensões	302 mm x 87 mm x 249 mm (L x P x A)
Peso	2,7 kg
Segurança	Trava Kensington® trava de segurança

Conectividade do projetor

Entrada do computador	x 2 D-sub15 pin
RCA Vídeo In	Amarélo x 1
HDMI*	x 1
Saída do computador	x 1 D-sub15 pin
Entrada de áudio RCA	Branco x 1, Vermelho x 1
Stereo Mini – Entrada	x 2
Stereo Mini – Saída	x 1
RS-232C	x 1
USB tipo B (Para atualização Firmware)	x 1

Energia

Tensão da fonte de alimentação	100 V - 240 V AC +/- 10%, 50Hz/60 Hz
Tipo da fonte de iluminação	Lâmpada 210 W UHE
Vida útil da fonte de iluminação ³	8 000 horas (normal), 12 000 horas (Eco)
Consumo de energia	100 V - 120 V: 345 (normal) - 235 (Eco) 220 V - 240 V: 327 (normal) - 225 (Eco)

Acessórios

Descrição	Código do produto
Lâmpada de substituição	V13H010L97
Filtro de substituição	V13H134A92

Garantia

Garantia limitada de 3 anos para o projetor e garantia limitada de 90 dias para a lâmpada

O que está na caixa

Projektor	x 1
Controle remoto	x 1
Pilhas Controle Remoto AA AA	x 2
Cabo de alimentação (1,8 m)	x 1
Cabo HDMI* (1,8 m)	x 1
Manual de instalação	Incluído
Garantia	Incluída

1- O brilho em cores (taxa de luz colorida) e o brilho em branco (taxa de luz branca) variam dependendo das condições de utilização. Brilho em cores é medido de acordo com o IESNA 15.4. Brilho em branco é medido de acordo com o ISO 21116. 2- Brilho em cores medido de acordo com a norma IESNA 15.4. Foram testadas cores adicionais e modos de imagem. Comparação entre os projetores Epson 3LCD mais vendidos e os projetores DLP de 1 chip mais vendidos, baseado em dados de vendas NPD, nos Estados Unidos e Canadá, do mês de 2017 a abril de 2018. O BRILHO EM CORES PODE VARIAR DE ACORDO COM AS CONDIÇÕES DE USO. Medições realizadas em um ambiente escuro para eliminar a medição da luz ambiente. Suportado com testes de percepção em uma variedade de condições de iluminação. 3- Quando se utiliza no modo Eco, estima-se que a vida útil do projetor é de 12.000 horas. As horas reais variam e dependem do modo e do ambiente de utilização. O brilho da lâmpada diminuirá ao longo do tempo. 4- Consulte o manual do usuário para determinar se é necessário comprar um módulo LAN com fio separadamente para obter o acesso sem fio em seu projetor Epson. Ele funciona apenas em projetores Epson que podem compartilhar por rede. 5- Acesse www.epson.com.br/meioambiente para obter mais informações sobre as opções de reciclagem.

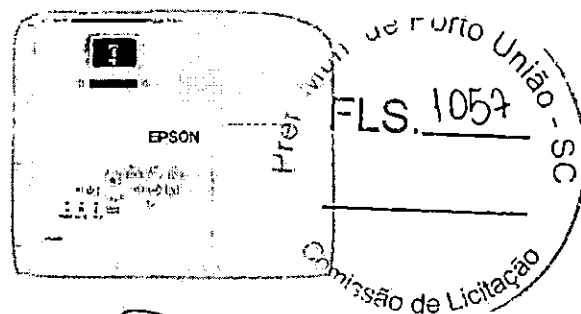
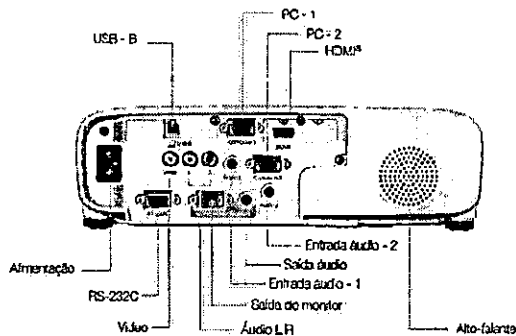

Características ecológicas*

- Chips 3LCD que economizam energia
- Desenvolvidos para fácil reciclagem
- Lâmpada e-TORL que economizam energia
- De acordo com as normas RoHS
- Baixo consumo de energia, de 0,3 W em modo de espera

30 anos de experiência real da imagem
Cores até 3 vezes mais brilhantes*

Better Products for a Better Future™
Para mais informações sobre os programas ambientais da Epson acesse www.epson.com.br/meioambiente

Epson do Brasil:
Central de atendimento ao cliente:
Capitais e Regiões Metropolitanas
3004-6627
Outras localidades:
0800 377 6627 ou 0800 EPSONBR

Epson e PowerLite são marcas registradas. Epson Exceed Your Vision é um logotipo e marca registrada e Better Products for a Better Future é uma marca registrada da Seiko Epson Corporation. Mac é uma marca comercial da Apple Inc. e Chromebook e Android do Google que estão registrados nos Estados Unidos e em outros países. Todos os outros nomes de produtos e marcas são marcas comerciais ou registradas de seus respectivos proprietários. A Epson Inc. não é responsável por esses nomes. Copyright © 2021 Epson Inc. C1D LP101468-4/20

Resolução Full HD

Tenha o Dobro de Detalhes

O novo Monitor LG 21,5" conta com resolução Full HD (1920x1080) para melhor definição e mais clareza nas imagens reproduzidas.

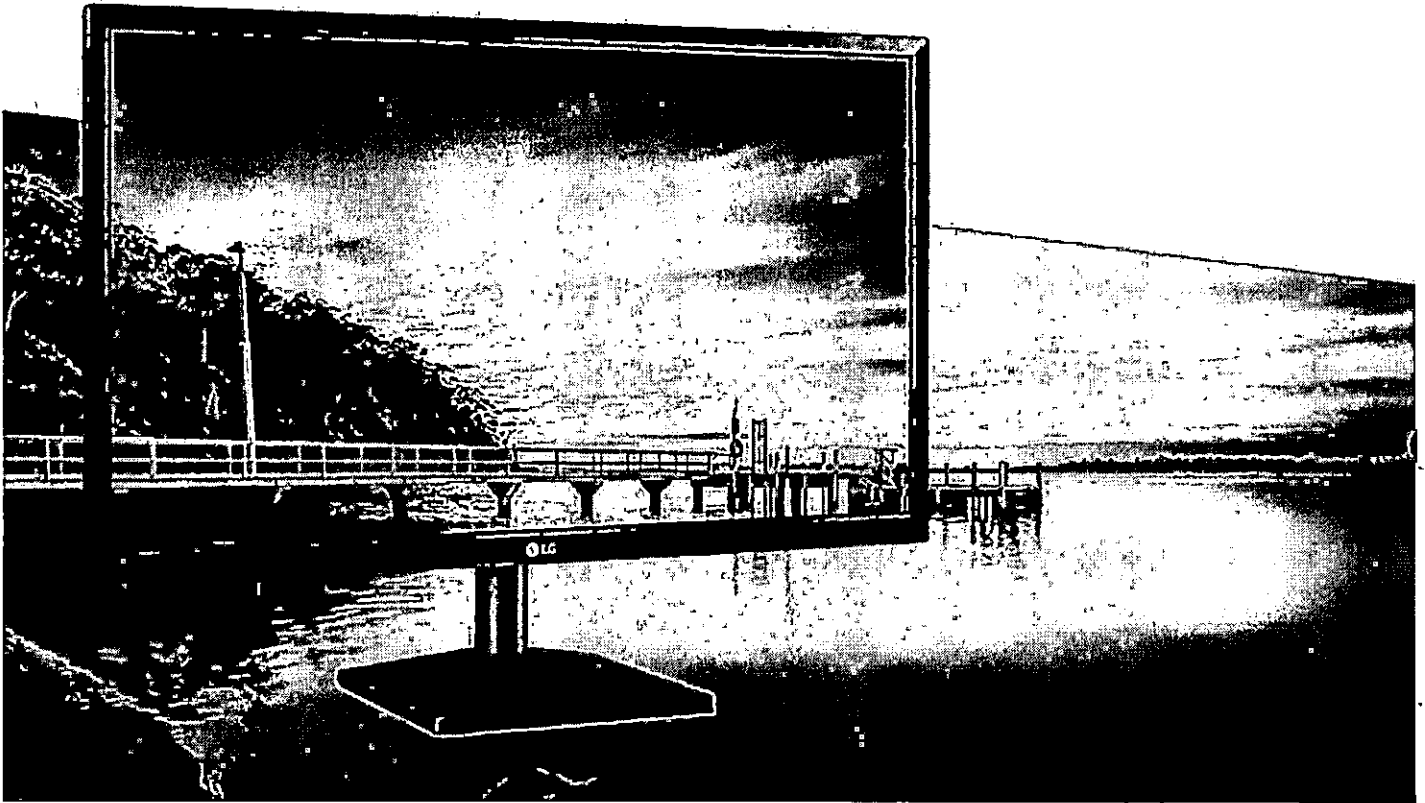

[Handwritten signature]

[Handwritten initials]

[Handwritten mark]

[Handwritten mark]



Pref. Mun. de Porto União - SC
FLS. 1059
Comissão de Licitação

OnScreen Control

Fácil Configuração

O OnScreen Control permite alterar as configurações do monitor, customizar a tela em até 14 modos, com o Screen Split 2.0.

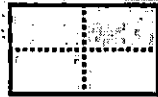

Divisão de tela



Configuração do monitor

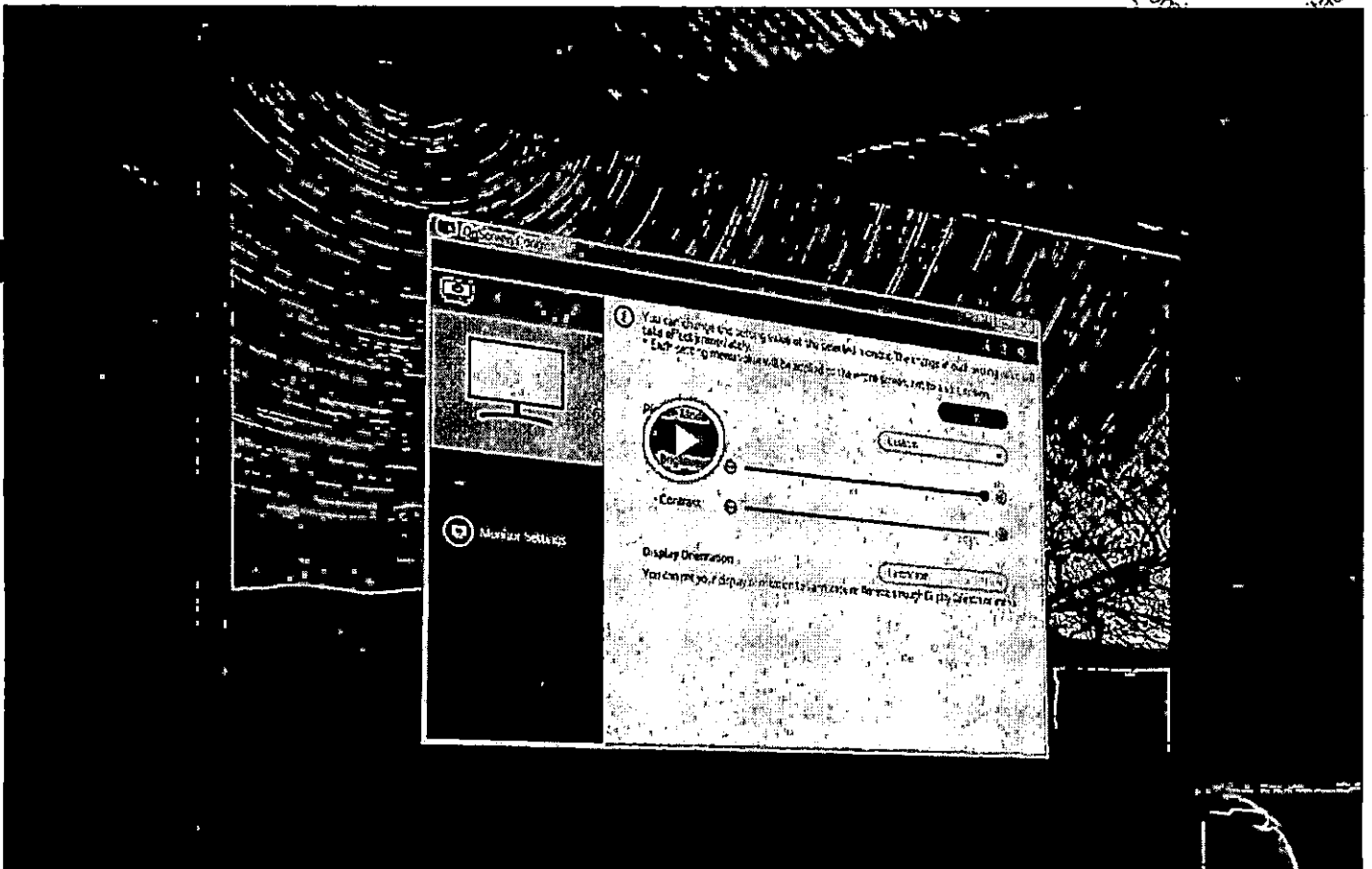

Para obter o download de software para habilitar o OnScreen Control. Para obter detalhes de download, visite LG.com.
*As atualizações ou atualizações do software OnScreen Control não são notificadas antecipadamente.

Handwritten signatures and initials.

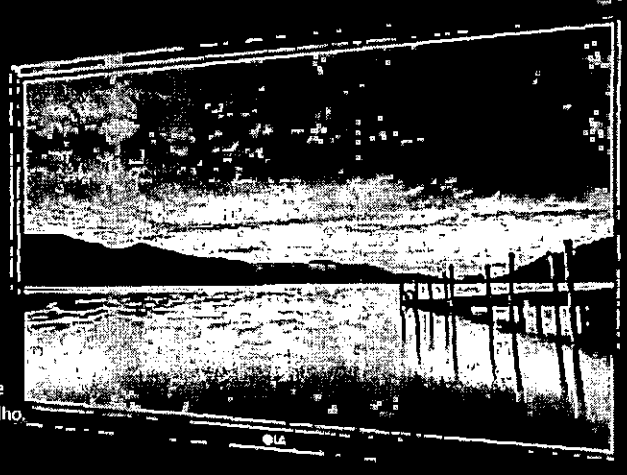
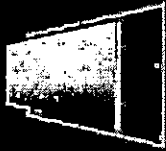

Preparado para Parede

Montável na parede e com inclinação

Instale o Monitor LG de acordo com a sua necessidade. Seja na mesa com ajuste de inclinação para melhor visão ou na parede para melhor uso do seu espaço de trabalho.

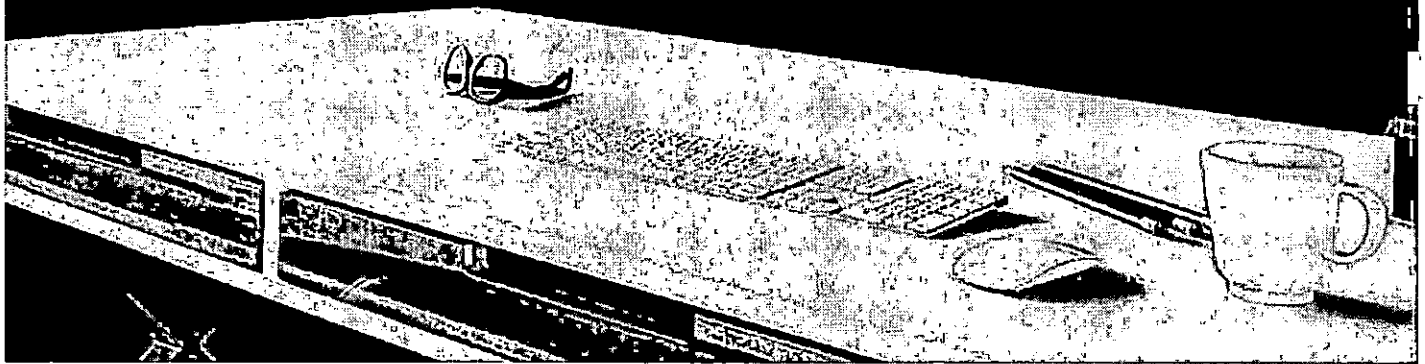

Porto União de Porto União - SC
FLS. 1060
Comissão de Licitação

[Handwritten signature]
[Handwritten initials]



AMD Radeon FreeSync™

Tenha Imagens Limpas

Com a tecnologia AMD Radeon FreeSync™ você aproveitará ainda mais das imagens do Monitor LG, eliminando os cortes e repetições de imagem.



AMD
RADEON
FreeSync

Pref. Mun. de Porto União - SC
FLS. 4061
Comissão de Licitação

[Handwritten signature]
[Handwritten initials]





CARACTERÍSTICAS DO PRODUTO

Modelo	22MK400H - B	Cor	Preto
Tela	21,5" TN Full HD	Resolução	Full HD (1920 x 1080)
Código para Vendas	22MK400H - BAWZ		

TELA

Tamanho	21,5"	Tipo de Tela	TN
Ângulo de Visão	90° / 65°	Resolução Máxima	Full HD (1920 x 1080)
Brilho	200 cd/m ²	Contraste	1000:1
Taxa de Atualização	75Hz	Tempo de Resposta	5ms (GtG)
Gama de Cores (típ.)	NTSC 72%	Profundidade de Cores (nº de cores)	16,7 milhões
Distância entre Pixels	0,2628 x 0,2628 mm	Tratamento de Tela	Antirreflexivo

Pref. Mun. de Porto União - SC
 FLS. 1062
 Comissão de Licitação

[Handwritten signature]

[Handwritten mark]



ENTRADAS/SAÍDAS

HDMI	Sim	D-Sub	Sim
Saída de Fone de Ouvido	Sim		

RECURSOS

Flicker Safe	Sim	AMD FreeSync™	Sim
Crosshair	Sim	Dynamic Action Sync	Sim
Black Stabilizer	Sim	Plug & Play	Sim
Modo Leitura	Sim	Super Resolution+	Sim
Smart Energy Saving	Sim	OnScreen Control	Sim
Color Weakness	Sim		

DIMENSÕES/PESO

Dimensões sem Embalagem (sem base) - LxAxP	509,8 x 305,7 x 38,5 mm	Dimensões sem Embalagem (com base) - LxAxP	509,8 x 359,8 x 181,9 mm
Dimensões com Embalagem - LxAxP	640 x 365 x 124 mm	Peso sem Embalagem (sem base)	2,1 Kg
Peso sem Embalagem (com base)	2,4 Kg	Peso com embalagem	3,5 Kg

ACESSÓRIOS

Fonte de alimentação	Sim	Cabo HDMI	Sim
----------------------	-----	-----------	-----

ENERGIA

Consumo de Energia	19,7W (típ.)	Fonte	Adaptador externo
--------------------	--------------	-------	-------------------

OUTROS

Garantia	1 ano da entrega efetiva do produto ao consumidor.	Ajustes de Posição	Inclinação
Tamanho Furação VESA®	Sim (75 x 75 mm)	NCM	8528.52.20
CEST	21.068.00	Código EAN	880609813355-0

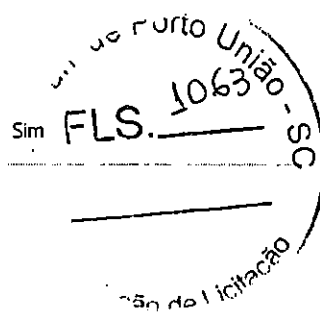

Handwritten signature

Handwritten initials 'GL'

Handwritten initials 'P'



**ALTERAÇÃO CONTRATUAL Nº 7 DA SOCIEDADE
POTENCIA SOM E INFORMATICA LTDA EPP
CNPJ nº 03.958.284/0001-11**

CLEITON DA SILVA nacionalidade brasileira, nascido em 31/03/1992, solteiro, comerciante, CPF nº 087.980.769-57, Carteira de Identidade nº 5.092.959, órgão expedidor SESP/SC, residente e domiciliado na Rua Willy Barth, 996, Bairro Progresso, São Miguel do Oeste, SC, CEP 89900-000, BRASIL.

GILBERTO PEDRO BERTE nacionalidade brasileira, nascido em 18/12/1967, solteiro, Comerciante, CPF nº 627.117.179-68, Carteira de Identidade nº 2.525.693, órgão expedidor SSP/SC, residente e domiciliado na Rua Willy Barth, 1166, Bairro Progresso, São Miguel do Oeste, SC, CEP 89900-000, BRASIL.

Sócios da Sociedade Limitada de nome empresarial POTENCIA SOM E INFORMATICA LTDA EPP, registrada legalmente por contrato social devidamente arquivado nesta Junta Comercial do Estado de Santa Catarina, sob NIRE nº 42202863179 em 24/07/2000, com sede Rua Almirante Barroso, 684, Centro São Miguel do Oeste, SC, CEP 89.900-000, devidamente inscrita no Cadastro Nacional de Pessoa Jurídica/MF sob o nº 03.958.284/0001-11, deliberam de pleno e comum acordo ajustar-se à presente alteração contratual, nos termos da Lei nº 10.406/2002, mediante as condições estabelecidas nas cláusulas seguintes:

DO CAPITAL SOCIAL

CLÁUSULA PRIMEIRA. O capital social da empresa que é de 50.000 quotas, no valor nominal de R\$ 1,00 (um real) cada uma, totalizando o valor de R\$ 50.000,00 (cinquenta mil reais) com a presente alteração contratual passará para R\$ 150.000,00 (cem e cinquenta mil reais) com a incorporação em seu capital social parte de lucros acumulados no valor de R\$ 100.000,00 (cem mil reais) totalmente subscrito e integralizado, neste ato, pelos sócios em moeda corrente de país, ficando distribuído da seguinte forma entre os sócios:

CLEITON DA SILVA com 1.500 (mil e quinhentas) quotas, perfazendo um total de R\$ 1.500,00 (mil e quinhentos reais).

GILBERTO PEDRO BERTE, com 148.500 (cento e quarenta e oito mil e quinhentas) quotas, perfazendo um total de R\$ 148.500,00 (noventa e nove mil reais).

QUADRO SOCIETÁRIO

CLÁUSULA SEGUNDA. VALDENIR PEDROZO AIRES admitido neste ato, nacionalidade Brasileira, nascido em 11/11/1981, Solteiro, Comerciante, CPF nº 031.190.479-37, Carteira de Identidade nº 4.042.170, órgão expedidor SESP/SC, residente e domiciliado na Rua Almirante Tamandaré, 1706, Apto 402, Bairro Saleté em São Miguel do Oeste, SC, CEP 89900-000, BRASIL.

CLEYTÓN RICARDO LAZAROTTO admitido neste ato, nacionalidade Brasileira, nascido em 30/03/1980, Solteiro, Comerciante, CPF nº 884.567.571-87, Carteira de Identidade nº 5.333.421, órgão expedidor SESP/SC, residente e domiciliado na Avenida Salgado Filho, 799, Apto 304, Centro em São Miguel do Oeste, SC, CEP 89900-000, BRASIL.

Retira-se da sociedade o sócio **CLEITON DA SILVA**, detentor de 1.500 (Um Mil e Quinhentos) quotas, no valor nominal de R\$ 1,00 (Um Real) cada uma, correspondendo a R\$ 1.500,00 (Mil e Quinhentos Reais).

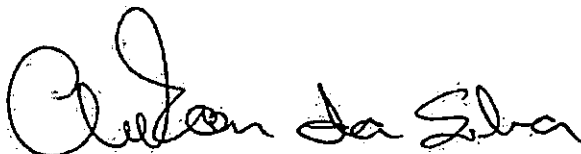
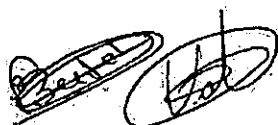

Comissão de Licitação
FLS. _____
1064
b
gl

Req: 81700001154164.

Página 1,



Junta Comercial do Estado de Santa Catarina
Certifico o Registro em 07/12/2017

07/12/2017

Arquivamento 20176532498 Protocolo 176532498 de 07/12/2017

Nome da empresa POTENCIA SOM E INFORMATICA LTDA EPP NIRE 42202863179

Este documento pode ser verificado em <http://regin.jucecsc.sc.gov.br/autenticacaoDocumentos/autenticacao.aspx>

Chancela 121100199203766

Esta cópia foi autenticada digitalmente e assinada em 07/12/2017

por Henry Goy Petry Neto - Secretário-geral;

**ALTERAÇÃO CONTRATUAL Nº 7 DA SOCIEDADE
POTENCIA SOM E INFORMATICA LTDA EPP
CNPJ nº 03.958.284/0001-11**

CESSÃO E TRANSFERÊNCIA DE QUOTAS

CLÁUSULA TERCEIRA. O sócio **CLEITON DA SILVA** transfere suas quotas de capital social, que perfaz o valor total de R\$1.500,00 (Mil e Quinhentos Reais), direta e irrestritamente ao sócio remanescente **GILBERTO PEDRO BERTE**, da seguinte forma: face à venda das suas 1.500 quotas no valor de R\$ 1.500,00(mil e quinhentos reais) em moeda corrente do país servindo o presente instrumento como recibo de quitação plena, geral e irrevogável a compradores e a sociedade.

O sócio **GILBERTO PEDRO BERTE** transfere 30.000 quotas de capital social, que perfaz o valor total de R\$30.000,00 (Trinta Mil Reais), direta e irrestritamente ao sócio **CLEYTON RICARDO LAZAROTTO**, da seguinte forma: face à venda das suas 30.000 quotas no valor de R\$ 30.000,00(trinta mil) para o sócio ora admitido na sociedade em moeda corrente do país servindo o presente instrumento como recibo de quitação plena, geral e irrevogável a compradores e a sociedade.

O sócio **GILBERTO PEDRO BERTE** transfere 15.000 quotas de capital social, que perfaz o valor total de R\$15.000,00 (Quinze Mil Reais), direta e irrestritamente ao sócio **VALDENIR PEDROZO AIRES**, da seguinte forma: face à venda das suas 15.000 quotas no valor de R\$ 15.000,00(quinze mil reais) para o sócio ora admitido na sociedade em moeda corrente do país servindo o presente instrumento como recibo de quitação plena, geral e irrevogável a compradores e a sociedade.

Após a cessão e transferência de quotas o capital social no valor de R\$ 150.000,00 (cento e cinquenta mil reais), representado por 150.000 (cento e cinquenta mil) quotas de capital, no valor nominal de R\$ 1,00 (um real) cada uma, cujo aumento é totalmente subscrito e integralizado em moeda corrente nacional, neste ato, pelos sócios.

GILBERTO PEDRO BERTE, com 105.000 (cento e cinco mil) quotas, perfazendo um total de R\$ 105.000,00 (cento e cinco mil reais) integralizado.

VALDENIR PEDROZO AIRES, com 15.000 (quinze mil) quotas, perfazendo um total de R\$ 15.000,00 (quinze mil reais) integralizado.

CLEYTON RICARDO LAZAROTTO, com 30.000 (trinta mil) quotas, perfazendo um total de R\$ 30.000,00 (trinta mil reais) integralizado.

OBJETO SOCIAL

CLÁUSULA QUARTA. A sociedade passa a ter o seguinte objeto:

COMÉRCIO VAREJISTA ESPECIALIZADO DE EQUIPAMENTOS E SUPRIMENTOS DE INFORMÁTICA E IMPRESSORAS; COMÉRCIO VAREJISTA DE MÁQUINAS PARA ESCRITÓRIO; COMÉRCIO VAREJISTA DE ARTIGOS DE PAPELARIA; COMERCIO VAREJISTA DE ELETRODOMÉSTICOS E EQUIPAMENTOS DE ÁUDIO E VÍDEO; COMERCIO VAREJISTA DE ARTIGOS DE FOTOGRAFIA E PARA FILMAGEM; COMERCIO VAREJISTA DE DE EQUIPAMENTOS DE TELEFONIA E COMUNICAÇÃO; COMERCIO VAREJISTA DE MOVEIS; COMERCIO VAREJISTA DE UTENCÍLIOS DOMÉSTICOS; COMÉRCIO VAREJISTA DE ARTIGOS DE ARTESANATO - BAZAR; COMÉRCIO VAREJISTA



Rég: 81700001154164

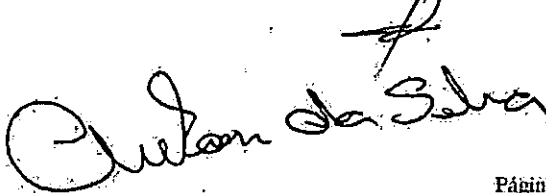

Página 2

Junta Comercial do Estado de Santa Catarina

07/12/2017

Certifico o Registro em 07/12/2017

Arquivamento 20176532498 Protocolo 176532498 de 07/12/2017

Nome da empresa PÔTENCIA SOM E INFORMATICA LTDA EPP NIRE 42202863179

Este documento pode ser verificado em <http://regin.jucese.sc.gov.br/autenticacaoDocumentos/autenticacao.aspx>

Chancela 121100199203766

Esta cópia foi autenticada digitalmente e assinada em 07/12/2017

por Henry Goy Petry Neto - Secretário-geral;

